

CC 2800-1



Crawler Crane















600T CAPACITY

Page · Seite · Page · Pagina · Página · Página · Страница:	
Specifications · Technische Daten · Caractéristiques · Dati tecnici · Datos técnicos · Especificações · Технические характеристики	5
Superlift configurations · Superlift-Konfigurationen · Combinaisons Superlift · Configurazioni Superlift · Configuraciones Superlift · Configurações do Superlift · Варианты конфигурации суперлифт.....	8
Specifications · Technische Daten · Caractéristiques · Dati tecnici · Datos técnicos · Especificações · Технические характеристики	9
Erection / lowering · Aufrichten / Ablegen · Monter / déposer · Montaggio / calata · Erección / descenso · Levantamento / descida · Подъем/опускание.....	11
Boom combinations · Ausleger-Kombinationen · Combinaisons de flèche · Combinazioni braccio · Combinaciones de pluma · Combinações de lanças · Комбинации стрелы	12
Main boom · Hauptausleger · Flèche principale · Braccio base · Pluma principal · Lança principal · Главная стрела (SH, SH/LH)	14
Main boom with SL · Hauptausleger mit SL · Flèche principale avec SL · Braccio base con SL · Pluma principal con SL · Lança principal com SL · Главная стрела с SL (SSL, HSSL_S7, SSL / LSL)	18
Fixed fly jib · Starrer Hilfsausleger · Fléchette fixe · Falcone fisso · Plumín fijo · Lança auxiliar fixa · Неподвижная стрела с изменяемым вылетом (SH+LF2, SH/LH+LF2)	24
Fixed fly jib with SL · Starrer Hilfsausleger mit SL · Fléchette fixe avec SL · Falcone fisso con SL · Plumín fijo con SL · Lança auxiliar fixa com SL · Неподвижная стрела с изменяемым вылетом с SL (SSL+LF2, SSL / LSL+LF2)	30
Luffing fly jib · Wippbarer Hilfsausleger · Fléchette à volée variable · Falcone a volata variabile · Plumín abatible · Jib de lance variável · Стрела с изменяемым углом вылета и гуськом (SW)	40
Luffing fly jib with SL · Wippbarer Hilfsausleger mit SL · Fléchette à volée variable avec SL · Falcone a volata variabile con SL · Plumín abatible con SL · Jib de lance variável com SL · Стрела с изменяемым углом вылета и гуськом с SL (SWSL/SFSL 15° / HSWSL_S7)	48
Fixed fly jib with SL · Starrer Hilfsausleger mit SL · Fléchette fixe avec SL · Falcone fisso con SL · Plumín fijo con SL · Lança auxiliar fixa com SL · Неподвижная стрела с изменяемым вылетом с SL (SFVL / LFVL)	62
Technical description · Technische Beschreibung · Descriptif technique · Descrizione tecnica · Descripción técnica · Descrição técnica · Техническое описание.....	64
Transportation · Transport · Transport · Trasporto · Transporte · Transporte · Транспортировка	78

KEY

CC 2800-1

ZEICHENERKLÄRUNG · LÉGENDE · LEGGENDA · LEYENDA · LEGENDA · УСЛОВНЫЕ ОБОЗНАЧЕНИЯ

	Track · Spur · Voie · Cingolo · Orugas · Esteira · Колея	„D“	
	Counterweight + central ballast (ZB) · Gegen- gewicht + Zentralballast (ZB) · Contrepoids + lest central (ZB) · Contrappeso + zavorra centrale (ZB) · Contrapeso + lastre central (ZB) · Contrapeso + lastro central (ZB) · Противовес + центральный балласт (ZB)	S:	heavy · schwer · lourd · pesante · pesado · pesada · сильный
	Superlift counterweight · Superlift-Gegengewicht · Contrepoids Superlift · Contrappeso Superlift · Contrapeso Superlift · Contrapeso do Superlift · Противовес суперлифт	L:	light · leicht · léger · leggera · ligero · leve · слабый
	Superlift radius · Superlift-Radius · Rayon Superlift · Sbraccio Superlift · Radio de Superlift · Raio do Superlift · Радиус для оборудования суперлифт	H / HA:	Main boom · Hauptausleger · Flèche principale · Braccio principale · Pluma principal · Lança principal · Главная стрела
	Possible load of hook block · Mögliche Traglast Unterflasche · Charge possible de crochet-moufle · Portata possibile di bozzello · Carga permitida de gancho · Carga possível do moitão · Допустимая нагрузка на крюкблок	HI:	Luffing jib · Hilfsausleger · Fléchette · Falcone · Plumín · Lança auxiliar · Стрела с изменяемым вылетом
	Weight of hook block · Gewicht Unterflasche · Poids de crochet-moufle · Peso di bozzello · Peso de gancho · Peso do moitão · Вес крюкблока	W:	Luffing fly jib · Wippbarer Hilfsausleger · Fléchette à volée variable · Falcone a volata variabile · Plumín abatible · Jib de lance variável · Стрела с изменяемым углом вылета и гуськом
	Load radius · Lastradius · Portée · Raggio di lavoro · Radio de trabajo · Raio de operação · Рабочий радиус	F:	Fixed fly jib · Starrer Hilfsausleger · Fléchette fixe · Falcone fisso · Plumín fijo · Lança auxiliar fixa · Неподвижная стрела с изменяемым вылетом
	Main boom · Hauptausleger · Flèche principale · Braccio principale · Pluma principal · Lança principal · Главная стрела	SL:	Superlift · Superlift · Levage supplémentaire · Superlift · Superlift · Kit Superlift · Суперлифт (система для увеличения грузоподъемности)
	Fly jib · Hilfsausleger · Fléchette · Falcone · Plumín · Lança auxiliar · Стрела с изменяемым вылетом	V:	Vessellift · Vessellift · Vessellift · Vessellift · Vessellift · Içamento de embarcação · Подъем судов
	Main boom angle · Hauptauslegerwinkel · Jarret de flèche principale · Inclinazione braccio base · Ángulo de pluma principal · Ângulo da lança principal · Угол наклона главной стрелы	SGL:	Heavy base length · Schwere Grundlänge · Longueur de base lourde · Lunghezza carro in versione pesante · Longitud de base pesada · Comprimento da base pesada · Длина тяжелой базы
	Fly jib angle · Hilfsauslegerwinkel · Jarret de fléchette · Inclinazione falcone · Ángulo de plumín · Ângulo da lança auxiliar · Угол наклона стрелы с изменяемым вылетом		Central ballast (ZB) · Zentralballast (ZB) · Lest central (ZB) · Zavorra centrale (ZB) · Lastre central (ZB) · Lastro central (ZB) · Центральный балласт (ZB)
	Wind speed in m/s (meter per second) · Wind- geschwindigkeit in m/s · Vitesse du vent en m/s · Velocità del vento in m/s (metri al secondo) · Velocidad del viento en m/s · Velocidade do vento em m/s (metros por segundo) · Скорость ветра в м/сек		

- ▶ 600 t lifting capacity at 10 m radius
 - ▶ Excellent lifting capacities throughout the whole working range
 - ▶ Very simple assembly and short rigging time
 - ▶ Variable Superlift radius
 - ▶ Variable offset of main boom for configuration SW and SWSL
 - ▶ Power-Kit for main boom
 - ▶ Innovative IC-1 crane control system with touchscreen
 - ▶ Improved setup and rigging for boom systems
 - ▶ Quadro-Drive on demand
- ▶ 600 t Tragkraft bei 10 m Ausladung
 - ▶ Hervorragende Tragfähigkeiten über alle Arbeitsbereiche
 - ▶ Enorm vereinfachte Montage und kürzeste Rüstzeiten
 - ▶ Variabler Superlift-Radius
 - ▶ Variable Vorneigung Hauptausleger für SW und SWSL
 - ▶ Hauptausleger-Verstärkungs-Kit
 - ▶ Innovative Kransteuerung IC-1 mit Touchscreen
 - ▶ Verbesserte Aufrichtemöglichkeiten der Auslegersysteme
 - ▶ Quadro-Antrieb optional
- ▶ Capacité de levage de 600 t à 10 m de portée
 - ▶ Excellentes capacités de levage dans tous les domaines de travail
 - ▶ Assemblages considérablement simplifiés et temps de montage réduits
 - ▶ Radius variable du Superlift
 - ▶ Flèche principale inclinable pour SW et SWSL
 - ▶ Kit à fortifier de flèche principale
 - ▶ Nouveau système de contrôle IC-1 avec écran tactile
 - ▶ Montage amélioré pour les systèmes de flèches
 - ▶ Entraînement quadro optionnel
- ▶ Capacità di sollevamento 600 t in corrispondenza di uno sbraccio di 10 m
 - ▶ Eccellenti capacità di sollevamento per l'intero campo di manovra
 - ▶ Montaggio semplificato e tempi di allestimento ridotti
 - ▶ Raggio Superlift variabile
 - ▶ Inclinazione variabile del braccio base per la configurazione SW e SWSL
 - ▶ Kit potenza per braccio base
 - ▶ Innovativo sistema di controllo della gru IC-1, con display touch-screen
 - ▶ Configurazione e allestimento dei bracci migliorati
 - ▶ Quadro-Drive disponibile su richiesta
- ▶ Capacidad de carga de 600 t a un radio de 10 m
 - ▶ Excelentes capacidades de carga en todo el rango de trabajo
 - ▶ Montaje muy simple y corto tiempo de preparación
 - ▶ Radio Superlift variable
 - ▶ Angulamiento variable de la pluma principal para configuraciones SW y SWSL
 - ▶ Kit de refuerzo para la pluma principal
 - ▶ Innovador sistema de control de grúa IC-1 con pantalla táctil
 - ▶ Configuración y preparación mejoradas para sistemas de pluma
 - ▶ Transmisión Quadro a petición
- ▶ 600 t de capacidade de içamento com raio de 10 m
 - ▶ Excelentes capacidades de içamento em todas as faixas de trabalho
 - ▶ Montagem muito simples e rápida instalação
 - ▶ Raio do Superlift variável
 - ▶ Inclinação variável da lança principal para configurações SW e SWSL
 - ▶ Kit de expansão da lança principal
 - ▶ Inovador sistema IC-1 de controle do guindaste com tela sensível ao toque
 - ▶ Melhores sistemas de montagem e instalação da lança
 - ▶ Tração quádrupla a pedido
- ▶ грузоподъемность 600 тонн на радиусе 10 м
 - ▶ Отличная грузоподъемность во всем диапазоне рабочих радиусов
 - ▶ Исключительная простота сборки и малое время наладки
 - ▶ Плавно изменяемый радиус Superlift
 - ▶ Изменяемый угол наклона основной стрелы в конфигурациях SW и SWSL
 - ▶ Power-Kit для основной стрелы
 - ▶ Инновационная электронная система управления краном IC-1 с сенсорным экраном
 - ▶ Улучшенная установка и оснастка для систем стрелы
 - ▶ Квадропривод Quadro-Drive на заказ

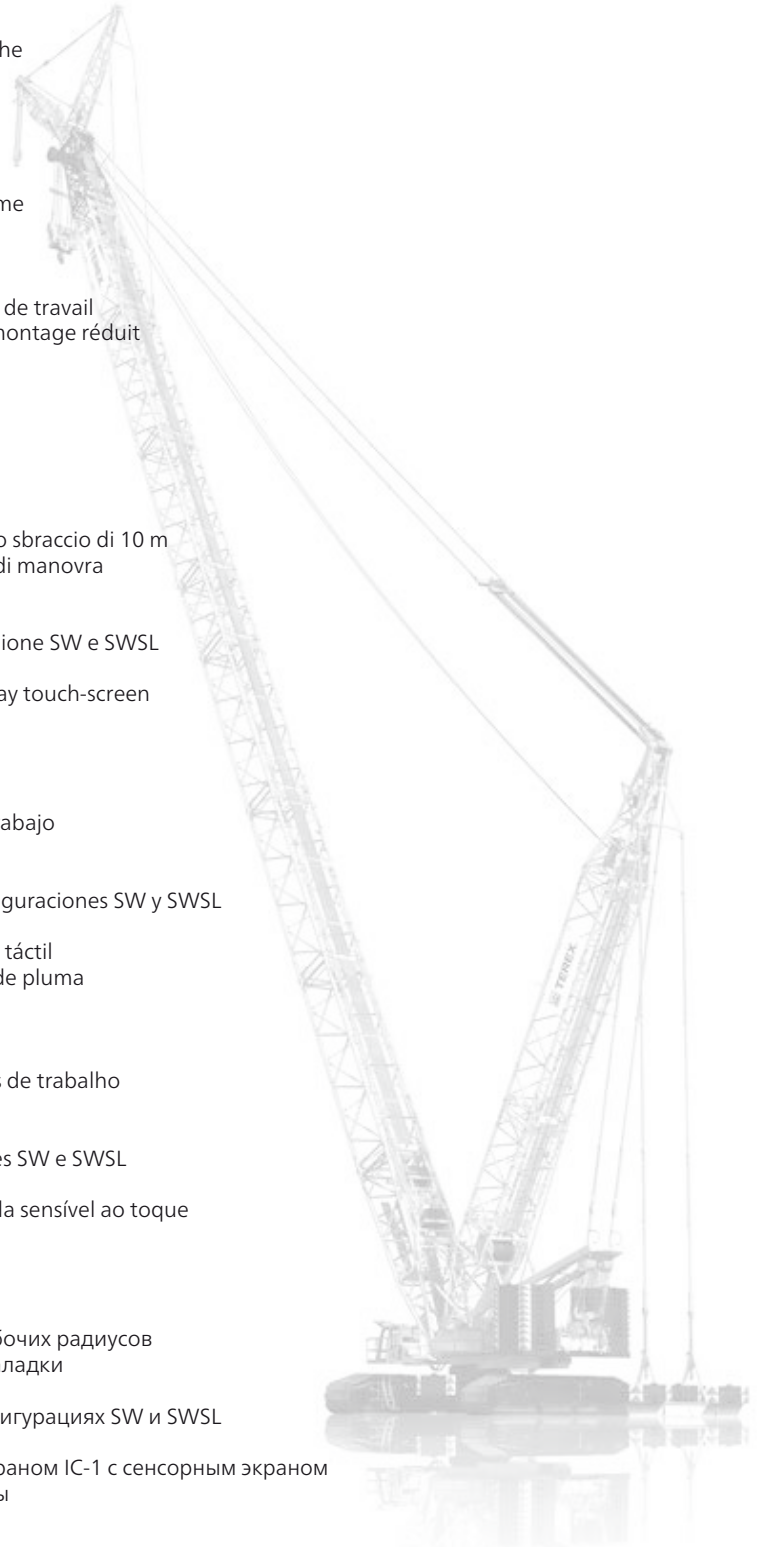

SPECIFICATIONS

CC 2800-1

TECHNISCHE DATEN · CARACTÉRISTIQUES · DATI TECNICI ·

DATOS TÉCNICOS · ESPECIFICAÇÕES · ТЕХНИЧЕСКИЕ ХАРАКТЕРИСТИКИ

Working speeds (infinitely variable) · Arbeitsgeschwindigkeiten (stufenlos regelbar) · Vitesses de travail (réglables sans paliers) · Rapporti di lavoro (a regolazione continua) · Velocidades de trabajo (progresión continua) · Velocidades de trabalho (infinitamente variáveis) · Рабочие скорости (с бесступенчатой регулировкой)

Mechanism Antrieb Mécanisme Funzioni Mecanismos Mecanismo Механизм	Rope ø Seil-ø ø du câble ø fune ø cable Diâm. cabo Диаметр троса	Speeds ¹⁾ Geschwindigkeiten ¹⁾ Vitesses ¹⁾ Rapporti ¹⁾ Velocidades ¹⁾ Velocidades ¹⁾ Скорости ¹⁾	Single line pull ²⁾ Seilzug je Strang ²⁾ Effort sur brin simple ²⁾ Tiro fune singolo ²⁾ Tracción de cable simple ²⁾ Tração de linha simples ²⁾ Тяговое усилие на одиночном тросе ²⁾	Length of hoist rope Länge des Hubseils Longueur du câble de levage Lungh. della fune dell'argano Long. de cable de cabrestante Compr. do cabo do guincho Длина троса
Hoist I · Hubwerk I · Treuil de levage I · Agano I · (H1) Cabrestante I · Guincho I · подъем I	28 mm	max. 120 m/min	158 kN / 141 kN	900 m
Hoist II · Hubwerk II · Treuil de levage II · Agano II · (H2) Cabrestante II · Guincho II · подъем II	28 mm	max. 120 m/min	158 kN / 141 kN	900 m
Boom derricking · Wippwerk Hauptausleger · Variation de flèche · Inclinazione del braccio · (W2) Descenso de pluma · Inclinação da lança · Подъем стрелы деррик-краном	28 mm	max. 120 m/min		
Boom hoist · Einziehwerk · Relevage de flèche · Argano del braccio · (E) Cabrestante de pluma Guincho da lança · Подъем стрелы	30 mm	max. 52 m/min		
Jib luffing · Wippwerk Hilfs- ausleger · Variation de volée · Sollevamento del braccio · (W1) Abatimiento de plumín · Inclinação da lança auxiliar · Изменение вылета стрелы	28 mm	max. 120 m/min		
Slewing (rpm) · Drehwerk (U/min) Orientation (tr / mn) · Rotazione (rpm) · Unidad de giro (rpm) · Giro (rpm) · Поворот (rpm)		0,7		

1) top layer · oberste Lage · couches supérieure · avvolgimento superiore · capa superior · camada superior · верхний слой

2) without / with reeving effect considered · Angabe ohne / mit Wirkungsgrad der Einscherung · sans / avec effort de mouflage · senza / con effetto avvolgimento · considerado sin / con efecto de enhebrado · com / sem considerar o efeito da passagem dos cabos · без учета/с учетом запасовки

Carrier performance · Fahrleistungen · Performances du porteur ·

Prestazioni del carro · Rendimiento del vehículo · Desempenho do veículo ·

Общие характеристики шасси

1st gear · 1. Gang · 1 ^{ère} vitesse · 1 ^a marcia · 1 ^a marcha · 1 ^a . marcha · 1 ^ª передача	0 – 0,6 km/h
2nd gear · 2. Gang · 2 ^{ème} vitesse · 2 ^a marcia · 2 ^a marcha · 2 ^a . marcha · 2 ^ª передача	0 – 1,2 km/h

SPECIFICATIONS

CC 2800-1

TECHNISCHE DATEN · CARACTÉRISTIQUES · DATI TECNICI · DATOS TÉCNICOS · ESPECIFICAÇÕES · ТЕХНИЧЕСКИЕ ХАРАКТЕРИСТИКИ

Hook block system · Unterflaschensystem · Système de crochet-moufle · Sistema per bozzello · Sistema de bloque de gancho · Sistema de moitão · Система крюкоблока

Type Typ Type Tipo Tipo Тип	Possible load Mögliche Traglast Charge possible Portata possibile Carga permitida Carga possível Допустимая нагрузка	Number of sheaves Anzahl der Rollen Nombre de poulies Numero di pulegge Total de poleas Número de polias Количество шкивов	Number of lines Strangzahl Nombre de brins No max avvolgim. Reenvíos máx. Número de cabos Кратность троса	Weight Gewicht Poids Peso Peso Вес	„D“
2 x 300	600 t 247 t	2 x 11 11	2 x 22 17	10,4 t – 12,0 t 7,1 t – 7,9 t	5,00 m 5,40 m
2 x 200	400 t 196 t	2 x 7 7	2 x 14 13	8,2 t – 10,0 t 5,3 t – 6,2 t	5,00 m 5,40 m
160	160 t 125 t	5 2 x 2*	11 2 x 4	3,6 t / 5,1 t / 6,6 t 3,6 t / 5,1 t / 6,6 t	4,60 m 7,10 m
110	110 t	3	7	2,3 t – 4,1 t	4,70 m
50	50 t	1	3	2,0 t – 2,8 t	4,00 m
16	16 t	–	1	0,9 t	3,00 m

* only on LF2 · nur an LF2 · seulement sur LF2 · solo su LF2 · sólo en LF2 · somente no LF2 · только на LF2

SPECIFICATIONS

CC 2800-1

TECHNISCHE DATEN · CARACTÉRISTIQUES · DATI TECNICI · DATOS TÉCNICOS · ESPECIFICAÇÕES · ТЕХНИЧЕСКИЕ ХАРАКТЕРИСТИКИ

Basic crane dimensions · Hauptabmessungen · Dimensions de la grue de base · Dimensioni di base della gru · Dimensiones básicas de la grúa · Dimensões do guindaste básico · Базовые габариты крана

Basic crane dimensions with standard Superlift attachment · Hauptabmessungen mit serienmäßiger Superlifteinrichtung ·
Dimensions de la grue de base avec Superlift de série · Dimensioni di base della gru con sistema Superlift di serie ·
Dimensiones básicas de la grúa con accesorio Superlift estándar · Dimensões do guindaste básico com acessório Superlift padrão ·
Базовые габариты крана с стандартный комплект оборудования суперлифт

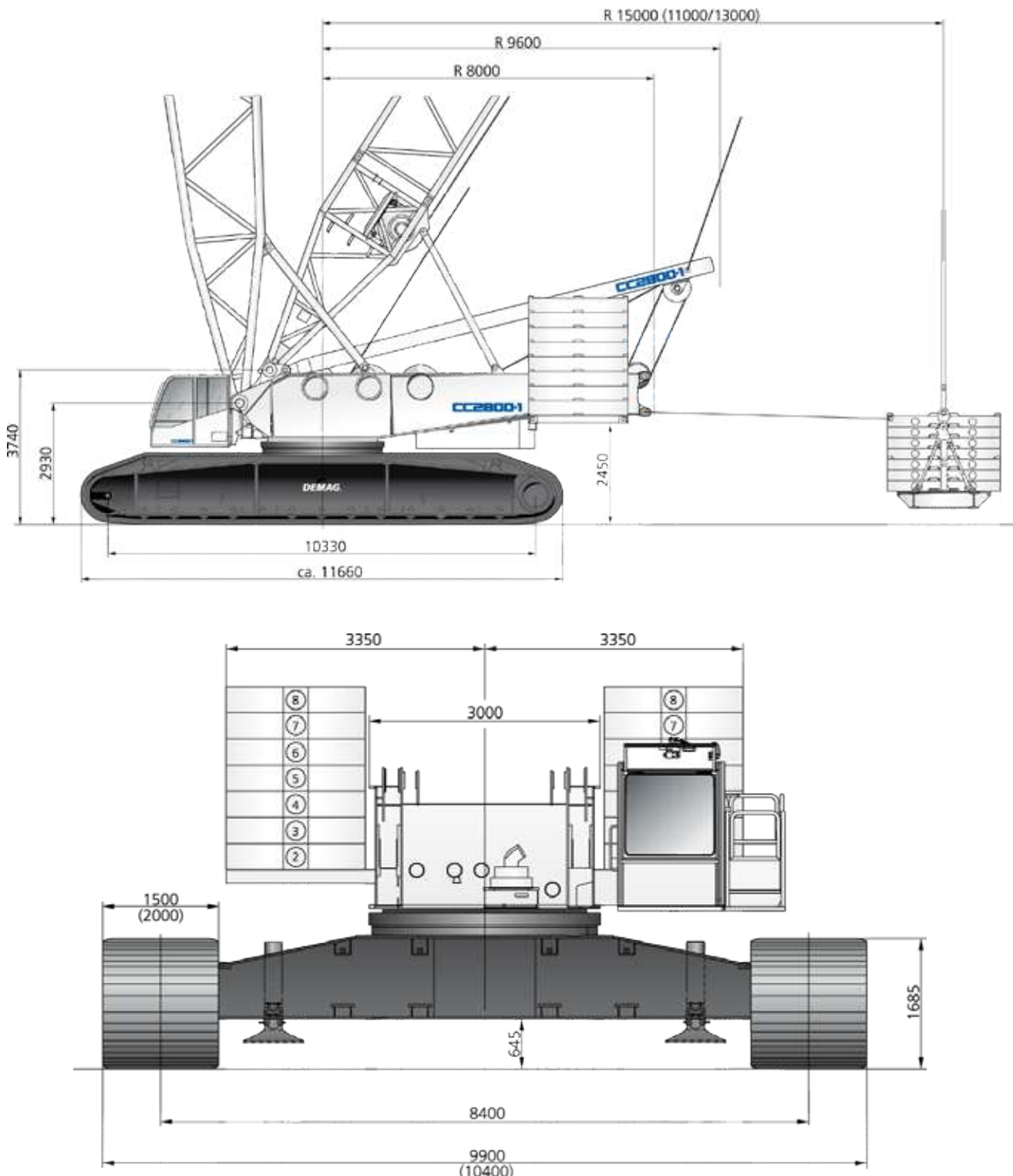

SUPERLIFT CONFIGURATIONS

CC 2800-1

SUPERLIFT-KONFIGURATIONEN · COMBINAISONS SUPERLIFT ·
CONFIGURAZIONI SUPERLIFT · CONFIGURACIONES SUPERLIFT ·
CONFIGURAÇÕES DO SUPERLIFT · ВАРИАНТЫ КОНФИГУРАЦИИ СУПЕРЛИФТ

Standard-SL ↔  11, 13, 15 m

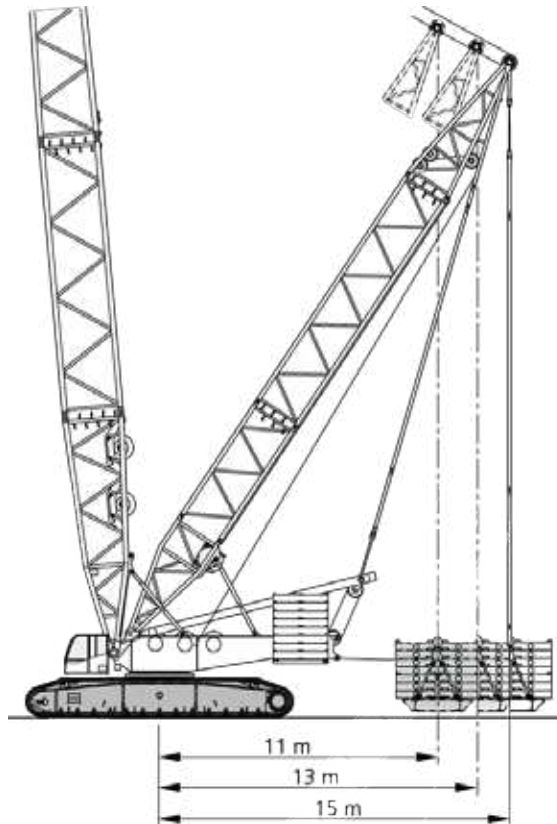

Tele-SL ↔  13-17 m

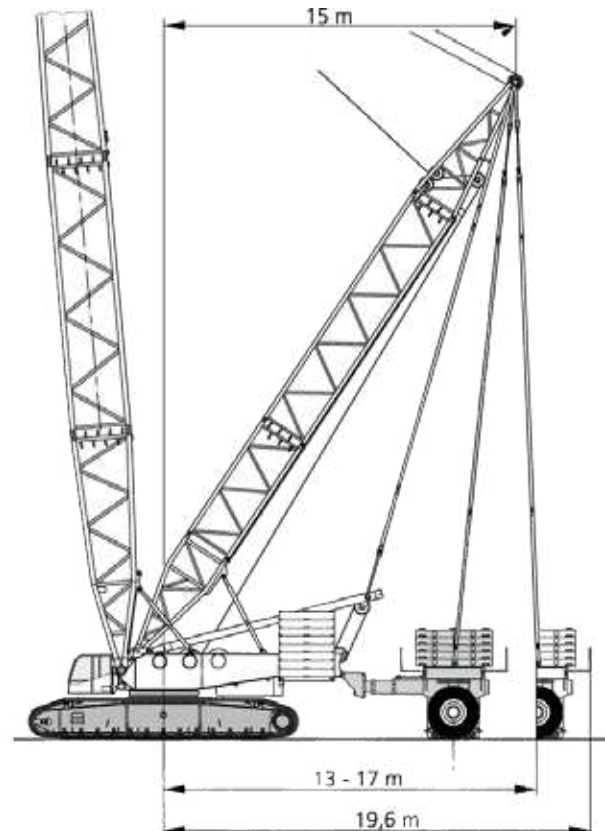
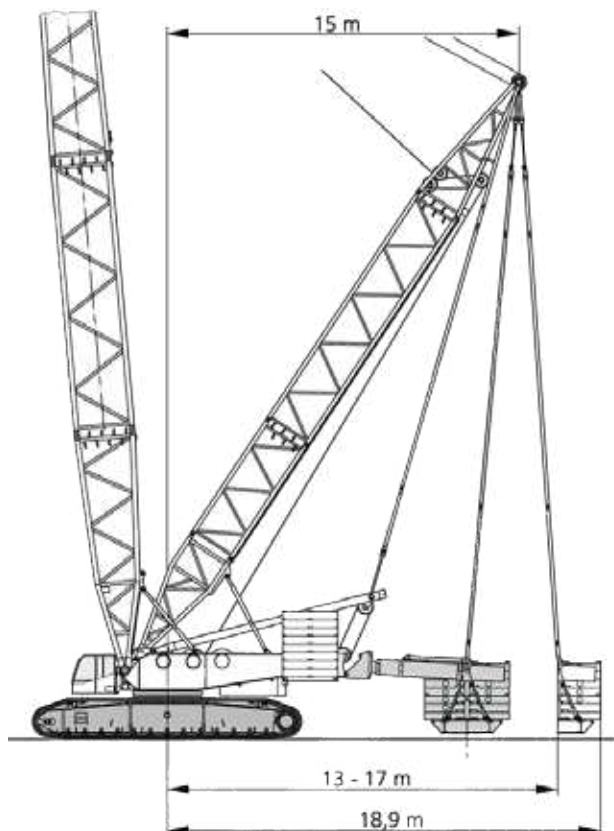

SPECIFICATIONS

CC 2800-1

TECHNISCHE DATEN · CARACTÉRISTIQUES · DATI TECNICI · DATOS TÉCNICOS · ESPECIFICAÇÕES · ТЕХНИЧЕСКИЕ ХАРАКТЕРИСТИКИ

Weights · Gewichte · Poids · Peso · Peso · Peso · Bec

Total weight incl. 160 t counterweight, 24 m SH boom and hook block Gesamtgewicht einschl. 160 t Gegengewicht, 24 m Hauptausleger SH und Unterflasche Poids avec 160 t de contrepoids, flèche SH de 24 m et crochet Peso totale incl. contrappeso 160 t, braccio SH 24 m e bozzello Peso total incl. contrapeso de 160 t, pluma SH de 24 m y bloque de gancho Peso total incl. Contrapeso de 160 t, lança SH de 24 m e moitão Общий вес, включая противовес 160 т, стрелу длиной SH 24 м и крюкоблок	360 t
Superstructure (with 3 winches, A-frame, reeving drum and boom backstops) Oberwagen (mit 3 Winden, A-Bock, Einscherwinde und Rückfallzylinder) Partie supérieure (avec 3 tambours, chevalet, tambour de mouflage et retenues de flèche) Torretta (con 3 argani, cuspidi, tamburo di avvolgimento e dispositivo antiretro braccio) Superestructura (con 3 cabrestantes, caballete, tambor de enhebrado y apoyos hidráulicos de la pluma) Superestruturra (com 3 guinchos, suporte angular, sarilho de enrolamento e batentes da lança) Надстройка (с 3-мя лебедками, А-образной рамой, запасовочным барабаном и стопорами обратного хода стрелы)	55 t
Superstructure (without drums H1/H2, reeving winch, boom backstops and A-frame) incl. part of quick-connection Oberwagen (ohne Winden H1/H2, Einscherwinde, Rückfallzylinder und A-Bock) und Anteil Quick-Connection Partie supérieure (sans treuils H1/H2, tambour de mouflage, retenues de flèche et chevalet) incl. partie de connexion rapide Torretta (senza tamburi H1/H2, verricello di avvolgimento, dispositivo antiretro braccio e cuspidi) incl. parte raccordo rapido Superestructura (sin tambores H1/H2, cabrestante de enhebrado, apoyos hidráulicos de la pluma y caballete) incl. parte de conexión rápida Superestruturra (sem sarilhos H1/H2), guincho de enrolamento, batentes da lança e suporte angular) incl. peça de engate rápido Надстройка (без барабанов H1 / H2, запасовочной лебедки, стопоров обратного хода стрелы и А-образной рамы) вкл. часть быстроразъемных соединений	36,8 t
Carbody / Carbody with assembly jacks Mittelstück / Mittelstück mit Montageabstützung Partie centrale / Partie centrale avec vérins de montage Carro / Carro con stabilizzatori di montaggio Cuerpo central / cuerpo central con gatos de montaje Torre de rotação / Torre com macacos de montagem Кузов /кузов со сборочными домкратами	26 t / 28 t
Crawlers with standard drive (option: quadro drive) Raupen mit Standard-Antrieb (Option: Quadro-Antrieb) Chenilles avec entraînement standard (en option: quadro-moteur) Cingoli con trasmissione standard (opzione Quadro Drive) Orugas con transmisión estándar (opción: transmisión quadro) Esteiras com tração padronizada (opção: tração quádrupla) Гусеничные краны со стандартным приводом (опция: quadroпривод)	2 x 44 t (2 x 48 t)
Counterweight · Gegengewicht · Contrepoids · Contrappeso · Contrapeso · Contrapeso · Противовес	160 t

SPECIFICATIONS

CC 2800-1

TECHNISCHE DATEN · CARACTÉRISTIQUES · DATI TECNICI ·

DATOS TÉCNICOS · ESPECIFICAÇÕES · ТЕХНИЧЕСКИЕ ХАРАКТЕРИСТИКИ

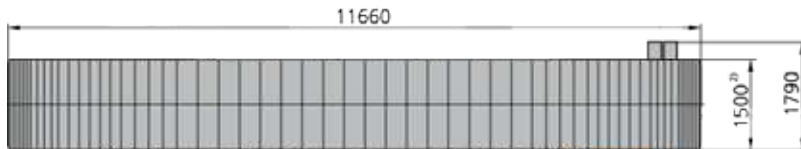
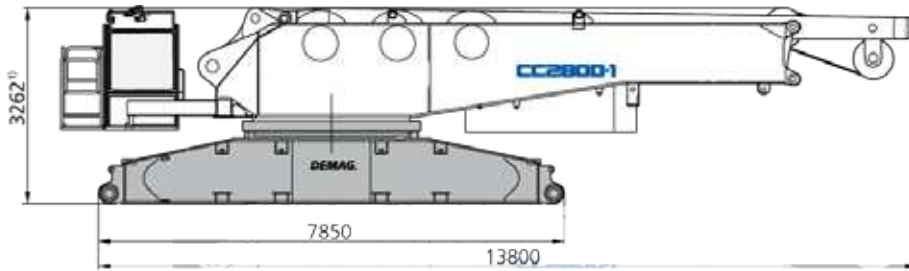

- 1) With quick-connection 3460 mm · mit Schnellverbindung 3460 mm · avec connexion rapide 3460 mm · Con raccordo rapido da 3460 mm · Con conexión rápida de 3460 mm · Com engate rápido 3460 mm · Быстроразъемное соединение 3460 мм
- 2) optional 2000 mm · Option 2000 mm · option 2000 mm · opzionale 2000 mm · opcional 2000 mm · opcional 2000 mm · опция – 2000 мм

Counterweights on superstructure · Gegengewichte auf Oberwagen · Contrepoids sur partie tournante · Contrappesi su torretta · Contrapesos en superestructura · Contrapesos na superestrutura · Противовесы на надстройке

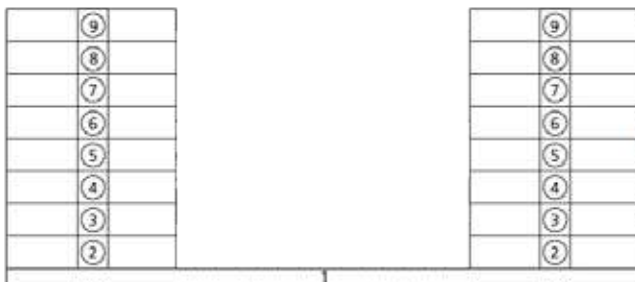

Central ballast · Zentralballast · Lest central · Zavorra centrale · Lastre central · Lastro central · Центральный балласт (ЗВ)

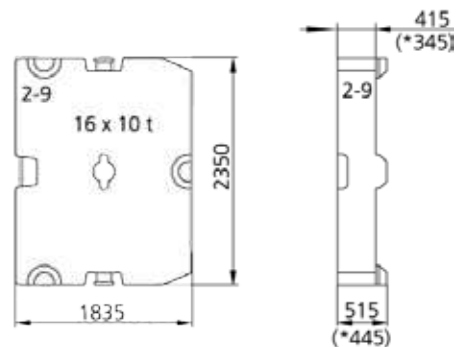
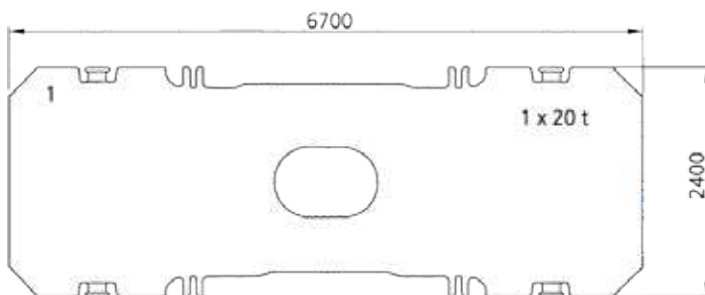
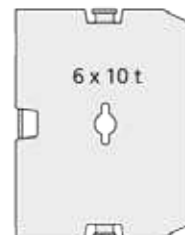

* Option · Option · En option · Opzione · Опцион · Opcional · Опция

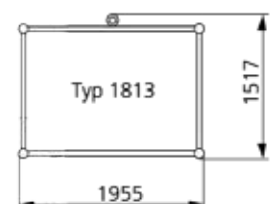
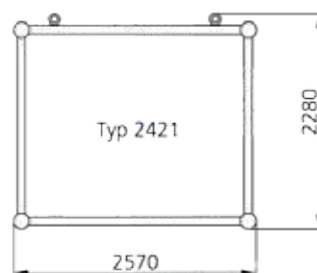
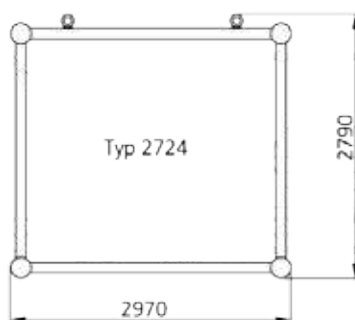

ERECTION / LOWERING

CC 2800-1

AUFRICHTEN / ABLEGEN · MONTÉE / PLACEMENT ·

MONTAGGIO / CALATA · ERECCIÓN / DESCENSO ·

LEVANTAMENTO / DESCIDA · ПОДЪЕМ / ОПУСКАНИЕ

Erection / lowering the boom systems · Aufrichten / Ablegen der Auslegersysteme · Relevage / abaissement des systèmes de flèche · Sistemi di sollevamento e abbassamento del braccio · Erección / descenso de los sistemas de pluma · Montagem / descida dos sistemas da lança · Подъем / опускание систем стрелы

Boom combination Auslegervariante Combinaison de flèche Combinazione braccio Combinación de pluma Combinação de lanças Комбинация стрелы	Fly jib (m) Hilfsausleger Fléchette Falcone Plumín Lança auxiliar Стрела с изменяемым вылетом	Main boom · Hauptausleger · Flèche principale · Braccio base · Pluma principal · Lança principal · Главная стрела (m)																				
		24	30	36	42	48	54	60	66	72	78	84	90	96	102	108	114	120	126	132	138	
SH		X	X	X	X	X	X	X	X	(X)	[X]	[X]	-	-	-	-	-	-	-	-	-	
SH/LH		-	-	-	-	-	-	-	X	X	X	(X)	[X]	[X]	[X]	-	-	-	-	-	-	
SH/LH+SGL_S7		-	-	-	-	-	-	-	-	-	X	[X]	[X]	[X]	-	-	-	-	-	-	-	
SW	24	-	X	X	X	X	[X]	[X]	[X]	-	-	-	-	-	-	-	-	-	-	-	-	
	30	-	X	X	X	X	[X]	[X]	[X]	-	-	-	-	-	-	-	-	-	-	-	-	
	36	-	X	X	X	X	(X)	[X]	[X]	-	-	-	-	-	-	-	-	-	-	-	-	
	42	-	X	X	X	X	(X)	[X]	[X]	-	-	-	-	-	-	-	-	-	-	-	-	
	48	-	X	X	X	X	X	(X)	[X]	-	-	-	-	-	-	-	-	-	-	-	-	
	54	-	X	X	X	X	(X)	(X)	[X]	-	-	-	-	-	-	-	-	-	-	-	-	-
	60	-	X	X	X	X	(X)	[X]	[X]	-	-	-	-	-	-	-	-	-	-	-	-	-
	66	-	X	X	X	X	(X)	[X]	[X]	-	-	-	-	-	-	-	-	-	-	-	-	-
	72	-	X	X	X	X	(X)	[X]	[X]	-	-	-	-	-	-	-	-	-	-	-	-	-
78	-	X	X	X	X	(X)	[X]	[X]	-	-	-	-	-	-	-	-	-	-	-	-	-	
84	-	X	X	X	X	(X)	[X]	[X]	-	-	-	-	-	-	-	-	-	-	-	-	-	
SH+LF2	12	-	X	X	X	X	X	X	X	(X)	(X)	[X]	-	-	-	-	-	-	-	-	-	
SH/LH+LF2	12	-	-	-	-	-	-	-	X	X	(X)	[X]	[X]	[X]	[X]	-	-	-	-	-	-	
SH/LH+LF2+SGL_S7	12	-	-	-	-	-	-	-	-	-	(X)	[X]	[X]	[X]	-	-	-	-	-	-	-	
SSL		-	-	0	0	0	0	0	0	0	25	45	-	-	-	-	-	-	-	-	-	
HSSL_S7		-	-	-	-	-	0	0	0	10	30	55	75	100	120	150	-	-	-	-	-	
SSL/LSL		-	-	0	0	0	0	0	0	0	20	45	60	80	100	115	135	155	175	195	-	
SSL/LSL+SGL_S7		-	-	-	-	-	-	-	-	-	0	25	45	65	90	120	145	175	205	235	265	
LFVL		-	-	-	0	0	10	35	60	85	110	140	-	-	-	-	-	-	-	-	-	
SFVL		-	-	-	0	10	25	55	80	105	135	165	-	-	-	-	-	-	-	-	-	
SWSL / SFSL	24	-	-	0	0	25	55	85	110	145	140	175	-	-	-	-	-	-	-	-	-	
	30	-	-	0	0	20	50	85	115	150	180	180	-	-	-	-	-	-	-	-	-	
	36	-	-	0	0	15	45	80	115	150	180	220	-	-	-	-	-	-	-	-	-	
	42	-	-	0	0	0	35	70	110	145	180	190	-	-	-	-	-	-	-	-	-	
	48	-	-	0	0	0	30	60	100	140	150	215	-	-	-	-	-	-	-	-	-	
	54	-	-	0	0	0	25	60	90	105	170	185	-	-	-	-	-	-	-	-	-	
	60	-	-	0	0	0	25	55	75	120	135	175	-	-	-	-	-	-	-	-	-	
	66	-	-	0	0	10	30	55	80	105	130	165	-	-	-	-	-	-	-	-	-	
	72	-	-	0	0	10	35	60	85	110	135	165	-	-	-	-	-	-	-	-	-	
78	-	-	0	0	15	35	60	85	115	140	170	-	-	-	-	-	-	-	-	-		
84	-	-	0	0	20	40	65	90	120	145	180	-	-	-	-	-	-	-	-	-		
90	-	-	0	0	20	45	70	95	125	150	185	-	-	-	-	-	-	-	-	-		
96	-	-	5	10	25	50	75	100	130	155	190	-	-	-	-	-	-	-	-	-		
SSL+LF2	12	-	-	0	0	0	0	0	0	15	40	-	-	-	-	-	-	-	-	-	-	
HSSL+LF2_S7	12	-	-	-	-	-	0	0	0	5	25	50	65	90	110	140	-	-	-	-	-	
SSL/LSL+LF2	12	-	-	-	-	-	-	-	-	-	-	50	65	85	90	110	125	145	165	185	-	
SSL/LSL+LF2+SGL_S7	12	-	-	-	-	-	-	-	-	-	15	35	60	80	105	130	160	185	220	280	315	

X without assisting equipment · ohne Zusatzausrüstung · sans équipement additionnel · senza attrezzatura di supporto · sin equipamiento de asistencia · sem equipamento auxiliar · без вспомогательного оборудования

(X) idler wheel supported · unterbautes Leitrad · roue directrice avec support · ruote tendicungolo con supporto · rueda intermedia soportada · soporte para roldana livre · шкив с опорой

[X] with additional side jack · mit seitlicher Zusatzabstützung · avec support latéral additionnel · con martinetto laterale aggiuntivo · con gato lateral adicional · com macaco lateral adicional · с дополнительным боковым домкратом

Values for LF with 10° jib offset; values may differ for other offsets · Werte für LF mit 10° Vorneigung; für andere Vorneigungen ergeben sich geringfügige Abweichungen ·

Valeurs LF avec inclinaison 10 degrés, pour d'autres inclinaisons de petites différences sont possibles · Valori di LF per un'inclinazione del falcone di 10°; per altre inclinazioni, i valori possono risultare diversi · Valores para LF con ángulo de plumín de 10°; los valores pueden diferir para otros ángulos · Valores para LF com 10° de inclinação; os valores podem mudar para outras inclinações · Значения для LF с углом смещения стрелы 10°; значения могут отличаться для других углов смещения

All Superlift combinations can be erected or lowered to the ground without assisting equipment. The figures shown represent the necessary SL-counterweight in [t]. · Alle Varianten mit Superlift können ohne Zusatzausrüstung aufgerichtet bzw. abgelegt werden. Die angegebenen Zahlenwerte entsprechen dem notwendigen SL-Ballast in [t]. · Montée et dépose sur sol de toutes les combinaisons avec SL sans équipement additionnel. Les valeurs indiquées correspondent au balast superlift [en t.] nécessaire. · Tutte le combinazioni Superlift possono essere alzate o abbassate a terra senza attrezzatura di supporto. Le cifre mostrate indicano il contrappeso SL necessario in [t]. · Todas las combinaciones Superlift se pueden erigir o descender al terreno sin equipamiento de asistencia. Los valores mostrados representan el contrapeso SL necesario en [t]. · Todas as combinações de Superlift podem ser levantadas ou baixadas ao solo sem equipamentos auxiliares. As quantidades mostradas representam o contrapeso SL necessário em [t]. · Оборудование суперлифт в любой конфигурации поднимается и опускается на землю без вспомогательного оборудования. Показанные цифры представляют необходимый вес противовесов SL в тоннах

BOOM COMBINATIONS

CC 2800-1

AUSLEGER-KOMBINATIONEN · COMBINAISONS DE FLÈCHE ·
 COMBINAZIONI BRACCIO · COMBINACIONES DE PLUMA ·
 COMBINAÇÕES DE LANÇAS · КОМБИНАЦИИ СТРЕЛЫ

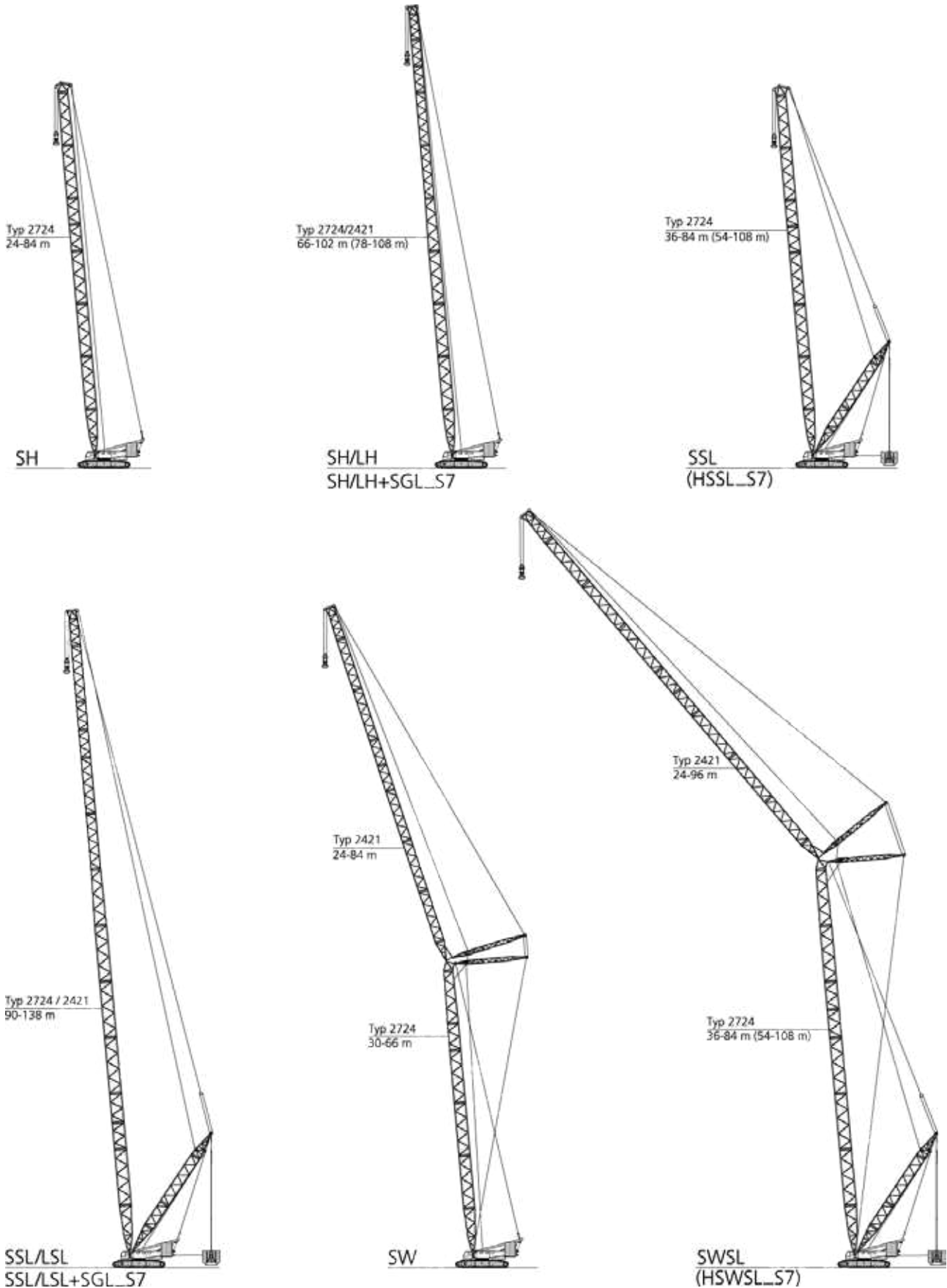

BOOM COMBINATIONS

CC 2800-1

AUSLEGER-KOMBINATIONEN · COMBINAISONS DE FLÈCHE ·
 COMBINAZIONI BRACCIO · COMBINACIONES DE PLUMA ·
 COMBINAÇÕES DE LANÇAS · КОМБИНАЦИИ СТРЕЛЫ

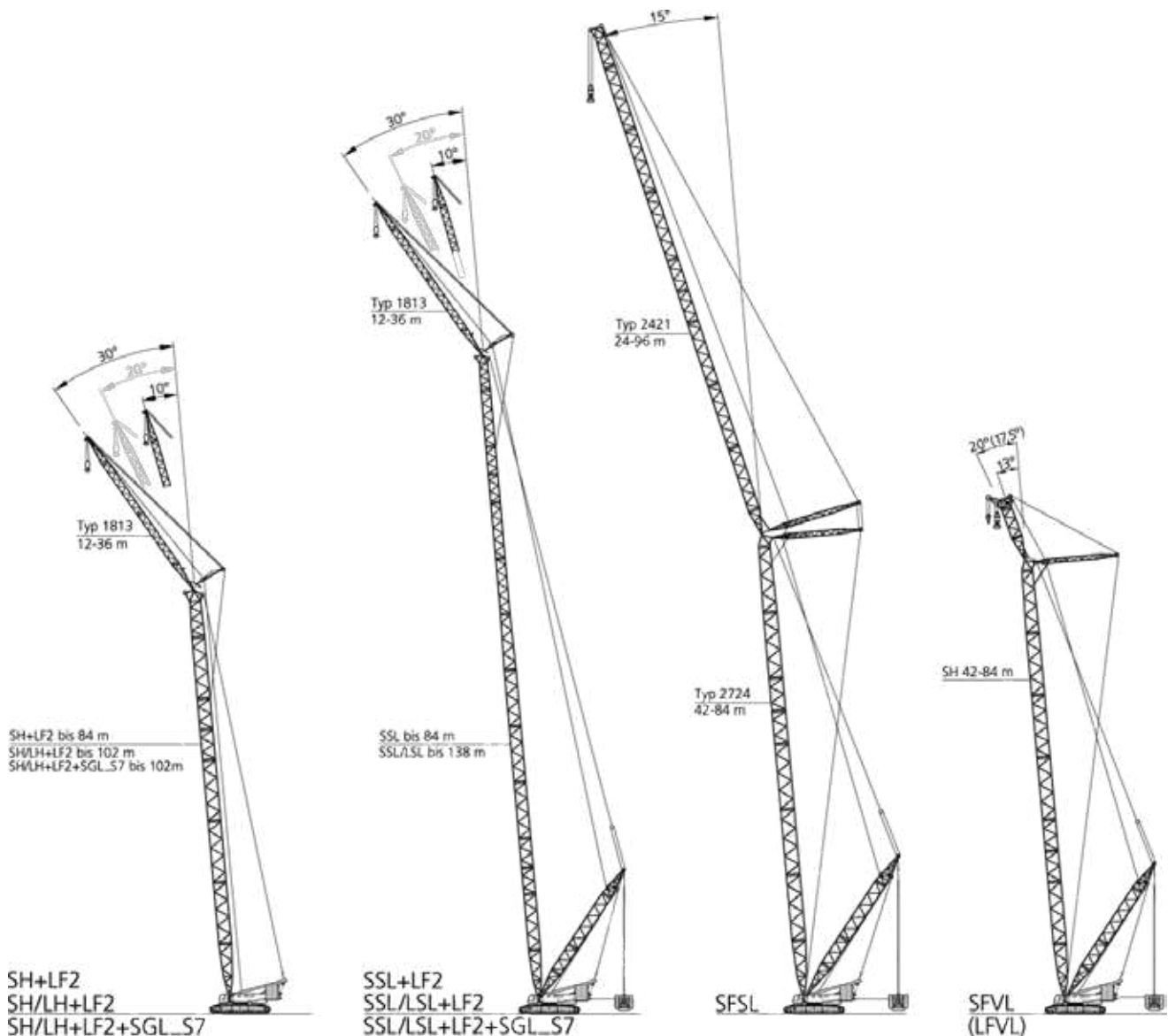

Special combinations available on request! · Sonder-Kombinationen auf Anfrage! · Combinaisons specials sur demande! ·
 Combinazioni speciali disponibili su richiesta! · Existen combinaciones especiales disponibles a petición! ·
 Combinações especiais disponíveis a pedido! · По запросу могут быть поставлены специальные комбинации!

SFVL: Configuration with 600 t heavy-duty head · Ausführung mit 600 t Schwerlastkopf ·
 Configuration avec tête de la flèche poids-lourd de 600 t · Configurazione con testa heavy-duty da 600 t ·
 Configuración con cabeza para trabajos pesados de 600 t · Configuração com cabeça de 600 t para serviço pesado ·
 Конфигурация с головкой для подъема тяжелых грузов до 600 т

LFVL: Fitted with 300 t jib top section (load charts on request) · Ausführung mit 300 t Hilfsauslegerspitze (Tabellen auf Anfrage) ·
 Equipée avec tête de la fléchette de 300 t (charges sur demande) · Elemento superiore del falcone da 300 t (diagrammi
 di carico disponibili su richiesta) · Equipada con sección superior de plumín de 300 t (tablas de carga a petición) ·
 Equipado com seção superior articulada para 300 t (tabelas de carga a pedido) · Оснащается верхней секцией стрелы
 с гуськом грузоподъемностью 300 т (таблицы нагрузки по запросу)

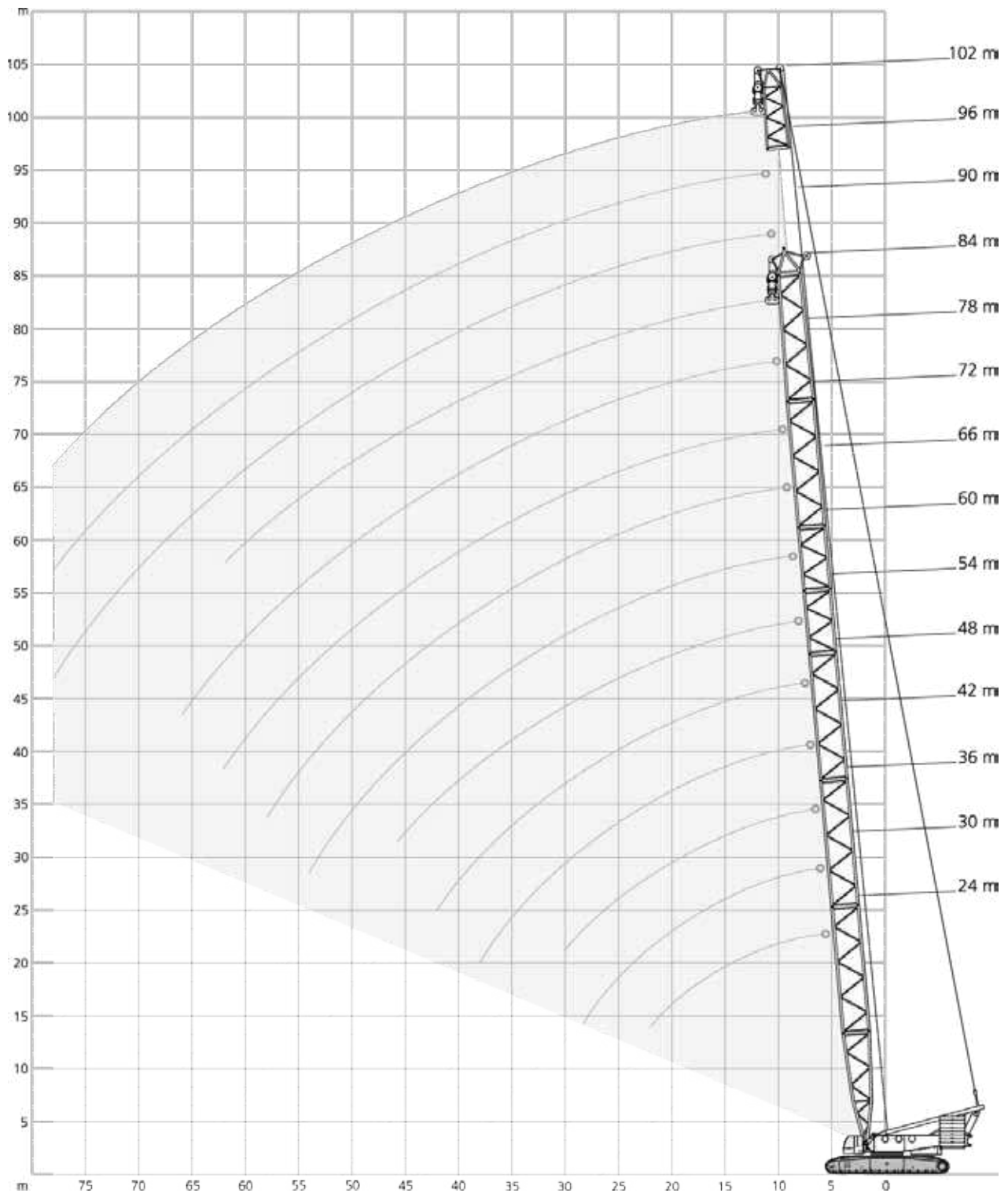

180 t + 60 t		8,40 m		9.8 m/s		360°		EN13000 / ISO				
	24,0m	30,0m	36,0m	42,0m	48,0m	54,0m	60,0m	66,0m	72,0m	78,0m	84,0m	
m	t	t	t	t	t	t	t	t	t	t	t	m
6	600,0	-	-	-	-	-	-	-	-	-	-	6
7	561,0	554,0	567,0	-	-	-	-	-	-	-	-	7
8	506,0	502,0	499,0	496,0	494,0	-	-	-	-	-	-	8
9	410,0	408,0	407,0	406,0	405,0	404,0	404,0	-	-	-	-	9
10	337,0	335,0	334,0	332,0	331,0	330,0	330,0	329,0	301,0	-	-	10
12	247,0	245,0	243,0	241,0	240,0	239,0	239,0	238,0	237,0	236,0	212,0	12
14	193,0	191,0	190,0	188,0	186,0	185,0	185,0	184,0	183,0	182,0	181,0	14
16	158,0	156,0	154,0	152,0	151,0	150,0	149,0	148,0	147,0	147,0	145,0	16
18	133,0	131,0	129,0	127,0	126,0	125,0	124,0	123,0	122,0	121,0	120,0	18
20	115,0	113,0	111,0	109,0	107,0	106,0	105,0	104,0	103,0	102,0	101,0	20
22	101,0	98,5	96,5	94,5	93,0	91,5	90,5	89,5	88,5	88,0	86,0	22
24	-	87,5	85,0	83,0	81,5	80,0	79,0	78,0	77,0	76,0	74,5	24
26	-	78,0	76,0	73,5	72,0	70,5	69,5	68,5	67,5	66,5	65,0	26
28	-	70,5	68,0	66,0	64,0	63,0	61,5	60,5	59,5	58,5	57,0	28
30	-	-	62,0	59,5	57,5	56,5	55,0	54,0	53,0	52,0	50,0	30
34	-	-	-	49,5	47,5	46,1	44,8	43,6	42,4	41,2	39,1	34
38	-	-	-	42,1	39,9	38,3	36,7	35,2	33,8	32,6	30,5	38
42	-	-	-	-	34,1	31,9	30,2	28,7	27,2	25,9	23,8	42
46	-	-	-	-	-	27,0	25,1	23,4	21,9	20,6	18,4	46
50	-	-	-	-	-	-	21,0	19,3	17,6	16,2	14,0	50
54	-	-	-	-	-	-	17,8	15,9	14,1	12,6	10,4	54
58	-	-	-	-	-	-	-	13,2	11,2	9,7	7,4	58
62	-	-	-	-	-	-	-	-	8,9	7,2	-	62
66	-	-	-	-	-	-	-	-	-	5,2	-	66

160 t		8,40 m		9.8 m/s		360°		EN13000 / ISO				
	24,0m	30,0m	36,0m	42,0m	48,0m	54,0m	60,0m	66,0m	72,0m	78,0m	84,0m	
m	t	t	t	t	t	t	t	t	t	t	t	m
7	424,0	467,0	508,0	-	-	-	-	-	-	-	-	7
8	405,0	431,0	430,0	428,0	428,0	-	-	-	-	-	-	8
9	339,0	337,0	336,0	335,0	334,0	333,0	333,0	-	-	-	-	9
10	278,0	276,0	275,0	273,0	272,0	271,0	271,0	270,0	268,0	-	-	10
12	203,0	201,0	199,0	198,0	196,0	196,0	195,0	194,0	193,0	193,0	191,0	12
14	159,0	157,0	155,0	153,0	152,0	151,0	150,0	149,0	148,0	148,0	146,0	14
16	129,0	127,0	125,0	124,0	122,0	121,0	120,0	119,0	118,0	118,0	116,0	16
18	109,0	107,0	105,0	103,0	101,0	100,0	99,5	98,5	97,5	96,5	95,0	18
20	93,5	91,5	89,5	87,5	86,0	84,5	83,5	82,5	82,0	81,0	79,5	20
22	82,0	79,5	77,5	75,5	73,5	72,5	71,5	70,5	69,5	68,5	67,0	22
24	-	70,0	68,0	65,5	64,0	63,0	62,0	61,0	60,0	59,0	57,0	24
26	-	62,5	60,0	58,0	56,5	55,0	54,0	53,0	52,0	51,0	49,4	26
28	-	56,5	54,0	51,5	50,0	48,7	47,6	46,5	45,5	44,4	42,4	28
30	-	-	48,8	46,4	44,6	43,3	42,1	40,8	39,6	38,5	36,4	30
34	-	-	-	38,1	36,1	34,4	32,9	31,5	30,2	29,0	27,0	34
38	-	-	-	32,0	29,5	27,6	25,9	24,5	23,1	21,9	19,8	38
42	-	-	-	-	24,5	22,4	20,6	19,1	17,6	16,3	14,2	42
46	-	-	-	-	-	18,4	16,4	14,8	13,2	11,9	9,7	46
50	-	-	-	-	-	-	13,1	11,3	9,7	8,3	6,1	50
54	-	-	-	-	-	-	10,6	8,6	6,8	5,3	-	54
58	-	-	-	-	-	-	-	6,5	-	-	-	58

8,40 m		9.8 m/s						360°			EN13000 / ISO				
66 m		72 m				78 m			84 m						
SH/LH		SH/LH +SGL_S7		SH/LH		SH/LH +SGL_S7		SH/LH		SH/LH +SGL_S7		SH/LH +SGL_S7			
160 t		180 t+60 tZB		160 t		180 t+60 tZB		160 t		180 t+60 tZB		160 t		180 t+60 tZB	
m	t	t	t	t	t	t	t	t	t	t	t	t	t	t	t
9	298,0	298,0	-	-	-	-	-	-	-	-	-	-	-	-	-
10	276,0	298,0	-	249,0	249,0	-	202,0	202,0	222,0	-	-	-	-	-	-
11	238,0	271,0	-	224,5	246,5	-	201,0	202,0	217,5	-	-	-	-	-	215,0
12	200,0	244,0	-	200,0	244,0	-	200,0	202,0	213,0	169,0	169,0	206,0	-	-	-
14	155,0	190,0	-	155,0	190,0	-	155,0	174,0	178,0	150,0	150,0	173,0	-	-	-
16	126,0	154,0	-	125,0	154,0	-	125,0	153,0	153,0	124,0	133,0	148,0	-	-	-
18	104,0	129,0	-	104,0	129,0	-	104,0	129,0	128,0	103,0	119,0	126,0	-	-	-
20	89,0	110,0	-	88,5	110,0	-	88,5	110,0	109,0	87,5	107,0	107,0	-	-	-
22	76,5	96,0	-	76,5	95,5	-	76,0	95,0	94,0	75,0	94,5	93,0	-	-	-
24	67,0	84,0	-	66,5	84,0	-	66,0	83,5	82,5	65,5	82,5	81,0	-	-	-
26	59,0	74,5	-	58,5	74,0	-	58,0	74,0	72,5	57,5	73,0	71,5	-	-	-
28	52,5	66,5	-	52,0	66,5	-	51,5	66,0	65,0	50,5	65,0	63,5	-	-	-
30	47,0	60,0	-	46,6	59,5	-	46,2	59,0	58,0	45,3	58,5	56,5	-	-	-
34	38,1	49,5	-	37,7	49,1	-	37,3	48,7	47,5	36,3	47,8	46,2	-	-	-
38	31,3	41,5	-	30,8	41,0	-	30,2	40,5	39,3	29,1	39,6	37,9	-	-	-
42	25,7	35,1	-	25,1	34,6	-	24,6	34,1	32,7	23,4	33,0	31,1	-	-	-
46	21,2	29,9	-	20,6	29,3	-	20,0	28,7	27,2	18,8	27,5	25,6	-	-	-
50	17,6	25,5	-	16,9	24,8	-	16,3	24,2	22,7	15,1	23,0	21,1	-	-	-
54	14,6	21,9	-	13,9	21,2	-	13,2	20,5	19,0	12,0	19,3	17,3	-	-	-
58	12,2	18,9	-	11,3	18,1	-	10,6	17,4	15,8	9,4	16,1	14,2	-	-	-
62	-	-	-	9,2	15,5	-	8,4	14,7	13,2	7,2	13,5	11,5	-	-	-
66	-	-	-	-	-	-	6,6	12,5	10,9	5,3	11,2	9,2	-	-	-
70	-	-	-	-	-	-	5,1	10,6	9,0	-	9,2	7,2	-	-	-
74	-	-	-	-	-	-	-	-	-	-	7,6	5,5	-	-	-
75	-	-	-	-	-	-	-	-	-	-	-	5,2	-	-	-

For SH/LH+SGL_S7 a boom power-kit is required

Für SH/LH+SGL_S7 ist ein Ausleger-Verstärkungs-Kit erforderlich

Un kit à fortifier de flèche principale est nécessaire pour SH/LH+SGL_S7

Per SH/LH+SGL_S7 è richiesto un kit potenza per braccio

Para SH/LH+SGL_S7 se requiere un kit de refuerzo de pluma

Para SH/LH+SGL_S7 é necessário um kit de expansão da lança

Для конфигураций SH/LH+SGL_S7 требуется комплект силовой установки для сборки стрелы

8,40 m				9.8 m/s			360°			EN13000 / ISO		
90 m				96 m			102 m			108 m		
SH/LH		SH/LH +SGL_S7		SH/LH		SH/LH +SGL_S7	SH/LH		SH/LH +SGL_S7	SH/LH		SH/LH +SGL_S7
160 t		180 t+60 tZB		160 t		180 t+60 tZB	160 t		180 t+60 tZB	160 t		180 t+60 tZB
m	t	t	t	t	t	t	t	t	t	t	t	t
12	154,0	154,0	199,0	137,0	137,0	159,0	-	-	-	-	-	-
13	154,0	154,0	183,0	137,0	137,0	159,0	-	-	145,0	-	-	131,0
14	154,0	154,0	167,0	137,0	137,0	159,0	108,0	108,0	145,0	-	-	131,0
16	124,0	142,0	143,0	123,0	127,0	139,0	99,0	99,0	135,0	-	-	131,0
18	103,0	127,0	125,0	102,0	118,0	121,0	91,0	91,0	117,0	-	-	114,0
20	87,0	108,0	106,0	86,5	108,0	106,0	84,0	84,0	103,0	-	-	100,0
22	74,5	94,0	91,5	74,0	93,0	91,0	73,5	78,0	90,0	-	-	88,5
24	65,0	82,0	80,0	64,0	81,5	79,5	64,0	72,0	78,5	-	-	77,0
26	57,0	72,5	70,5	56,0	72,0	69,5	56,0	68,0	68,5	-	-	67,0
28	50,0	64,5	62,5	49,8	64,0	61,5	49,3	63,5	60,5	-	-	59,0
30	44,7	57,5	55,5	44,1	57,0	55,0	43,7	56,5	54,0	-	-	52,5
34	35,6	47,2	44,9	34,9	46,6	44,3	34,4	46,1	43,1	-	-	41,3
38	28,4	39,0	36,4	27,6	38,4	35,7	27,1	37,8	34,3	-	-	32,5
42	22,7	32,3	29,6	21,9	31,5	28,8	21,4	30,9	27,4	-	-	25,6
46	18,1	26,8	24,0	17,3	26,0	23,3	16,7	25,4	21,8	-	-	20,0
50	14,3	22,2	19,5	13,5	21,4	18,7	12,9	20,8	17,2	-	-	15,4
54	11,2	18,5	15,7	10,4	17,7	14,9	9,8	17,0	13,4	-	-	11,6
58	8,6	15,3	12,5	7,7	14,5	11,7	7,1	13,8	10,2	-	-	8,3
62	6,3	12,6	9,8	5,4	11,7	8,9	4,8	11,1	7,4	-	-	5,5
64	5,3	11,4	8,6	-	10,5	7,7	-	9,9	6,2	-	-	4,3
66	4,4	10,3	7,5	-	9,4	6,6	-	8,7	5,0	-	-	-
67	-	9,8	6,9	-	8,8	6,0	-	8,1	4,5	-	-	-
70	-	8,3	5,4	-	7,3	4,5	-	6,6	-	-	-	-
71	-	7,8	4,9	-	6,8	4,0	-	6,1	-	-	-	-
73	-	6,9	4,1	-	5,9	-	-	5,2	-	-	-	-
74	-	6,5	-	-	5,5	-	-	4,8	-	-	-	-
78	-	5,0	-	-	4,0	-	-	-	-	-	-	-

For SH/LH+SGL_S7 a boom power-kit is required

Für SH/LH+SGL_S7 ist ein Ausleger-Verstärkungs-Kit erforderlich

Un kit à fortifier de flèche principale est nécessaire pour SH/LH+SGL_S7

Per SH/LH+SGL_S7 è richiesto un kit potenza per braccio

Para SH/LH+SGL_S7 se requiere un kit de refuerzo de pluma

Para SH/LH+SGL_S7 é necessário um kit de expansão da lança

Для конфигураций SH/LH+SGL_S7 требуется комплект силовой установки для сборки стрелы

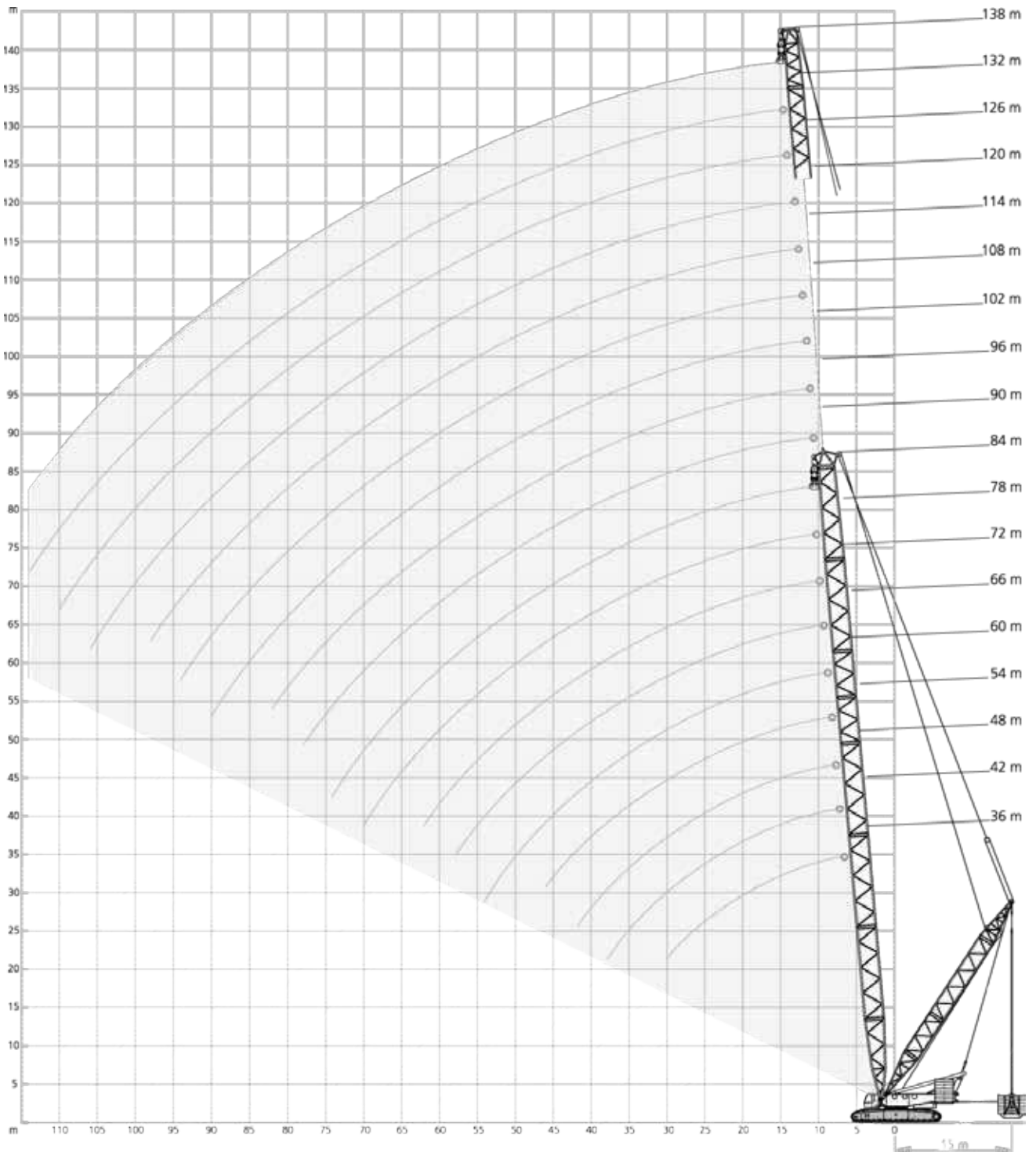

180 t + 60 t		8,40 m				9.8 m/s				360°				EN13000 / ISO			
36 m		42 m				48 m				54 m							
SSL HSSL_S7		SSL HSSL_S7				SSL HSSL_S7				SSL HSSL_S7							
0 t 0 t-300 t		0 t 0 t-300 t				0 t 0 t-300 t				0 t 0 t-300 t							
11-15 m 17 m 11-15 m		11-15 m 17 m 11-15 m				11-15 m 17 m 11-15 m				11-15 m 17 m 11-15 m							
m	t	t	t	t	t	t	t	t	t	t	t	t	t	t	t	t	
7	578,0	600,0	600,0	-	-	-	-	-	-	-	-	-	-	-	-	-	
8	505,0	600,0	600,0	-	504,0	593,0	593,0	-	504,0	580,0	580,0	-	-	-	-	-	
9	427,0	600,0	600,0	-	425,0	593,0	593,0	-	426,0	580,0	580,0	-	427,0	525,0	525,0	525,0	
10	358,0	599,0	599,0	-	356,0	593,0	593,0	-	355,0	580,0	580,0	-	354,0	525,0	525,0	525,0	
12	261,0	583,0	583,0	-	259,0	574,0	574,0	-	258,0	580,0	580,0	-	257,0	525,0	525,0	525,0	
14	204,0	519,0	549,0	-	202,0	516,0	534,0	-	201,0	514,0	532,0	-	200,0	512,0	525,0	511,0	
16	166,0	454,0	482,0	-	165,0	451,0	479,0	-	163,0	449,0	477,0	-	162,0	448,0	475,0	446,0	
18	140,0	403,0	428,0	-	138,0	401,0	426,0	-	136,0	399,0	423,0	-	135,0	397,0	422,0	396,0	
20	120,0	363,0	371,0	-	118,0	360,0	382,0	-	116,0	358,0	380,0	-	115,0	356,0	378,0	355,0	
22	104,0	323,0	323,0	-	102,0	326,0	345,0	-	101,0	324,0	345,0	-	100,0	322,0	343,0	321,0	
24	92,5	284,0	284,0	-	90,5	294,0	305,0	-	89,0	293,0	315,0	-	87,5	293,0	313,0	292,0	
26	82,5	251,0	251,0	-	80,5	269,0	273,0	-	79,0	267,0	284,0	-	77,5	266,0	286,0	265,0	
28	74,5	228,0	222,0	-	72,5	245,0	245,0	-	70,5	244,0	256,0	-	69,5	244,0	262,0	243,0	
30	67,5	203,0	196,0	-	65,5	220,0	220,0	-	63,5	226,0	234,0	-	62,5	224,0	239,0	224,0	
34	-	-	-	-	54,5	180,0	178,0	-	52,5	193,0	194,0	-	51,0	192,0	202,0	193,3	
38	-	-	-	-	46,8	149,0	143,0	-	44,6	161,0	161,0	-	43,0	167,0	171,0	166,3	
42	-	-	-	-	-	-	-	-	38,4	137,0	133,0	-	36,5	146,0	146,0	143,0	
46	-	-	-	-	-	-	-	-	-	-	-	-	31,3	123,0	123,0	121,6	
49	-	-	-	-	-	-	-	-	-	-	-	-	-	-	-	110,0	

60 m		66 m				72 m				78 m						
SSL HSSL_S7		SSL HSSL_S7				SSL HSSL_S7				SSL HSSL_S7						
0 t 0 t-300 t		0 t 0 t-300 t				0 t 0 t-300 t				0 t 0 t-300 t						
11-15 m 17 m 11-15 m		11-15 m 17 m 11-15 m				11-15 m 17 m 11-15 m				11-15 m 17 m 11-15 m						
m	t	t	t	t	t	t	t	t	t	t	t	t	t	t	t	t
9	426,0	476,0	476,0	476,0	-	-	-	-	-	-	-	-	-	-	-	-
10	354,0	476,0	476,0	476,0	353,0	414,0	414,0	421,0	350,0	373,0	373,0	393,0	-	-	-	-
11	305,5	476,0	476,0	476,0	304,5	414,0	414,0	421,0	302,5	373,0	373,0	393,0	-	-	-	-
12	257,0	476,0	476,0	476,0	256,0	414,0	414,0	421,0	255,0	373,0	373,0	393,0	255,0	316,0	316,0	364,0
14	199,0	476,0	476,0	476,0	198,0	414,0	414,0	421,0	198,0	373,0	373,0	393,0	197,0	316,0	316,0	364,0
16	161,0	446,0	470,0	444,0	160,0	409,0	409,0	421,0	160,0	373,0	373,0	393,0	159,0	316,0	316,0	364,0
18	134,0	395,0	420,0	394,0	133,0	388,0	388,0	392,0	133,0	362,0	362,0	390,0	132,0	315,0	315,0	364,0
20	114,0	354,0	377,0	353,0	113,0	353,0	367,0	351,0	112,0	345,0	345,0	349,0	112,0	306,0	306,0	348,0
22	99,0	321,0	341,0	319,0	98,0	319,0	340,0	317,0	97,0	318,0	328,0	316,0	96,0	298,0	298,0	314,0
24	86,5	292,0	311,0	291,0	85,5	291,0	310,0	289,0	84,5	289,0	307,0	287,0	83,5	288,0	290,0	286,0
26	76,5	265,0	285,0	265,0	75,5	265,0	284,0	263,0	74,5	264,0	279,0	263,0	73,5	264,0	273,0	262,0
28	68,0	243,0	261,0	242,0	67,0	242,0	259,0	241,0	66,0	242,0	256,0	240,0	65,0	241,0	250,0	240,0
30	61,0	224,0	240,0	223,0	60,0	223,0	238,0	221,0	59,0	221,0	235,0	220,0	58,0	221,0	231,0	220,0
34	50,0	191,0	204,0	191,6	48,9	189,0	204,0	190,3	47,8	188,0	202,0	189,3	46,8	187,0	199,0	188,6
38	41,6	165,0	176,0	165,6	40,3	164,0	176,0	164,3	38,9	163,0	176,0	163,3	37,7	162,0	173,0	162,3
42	34,8	146,0	152,0	145,0	33,3	144,0	155,0	143,0	31,8	143,0	154,0	142,0	30,6	142,0	153,0	141,0
46	29,3	130,0	131,0	128,3	27,7	129,0	135,0	128,3	26,2	127,0	137,0	126,6	24,8	126,0	136,0	125,6
50	25,0	113,0	113,0	111,3	23,2	115,0	118,0	114,3	21,6	114,0	121,0	113,3	20,2	113,0	121,0	112,3
54	21,6	97,5	96,5	97,0	19,6	103,0	103,0	101,0	17,8	103,0	107,0	102,0	16,3	102,0	108,0	101,0
58	-	-	-	-	16,7	89,5	89,5	87,0	14,7	94,0	94,5	91,0	13,2	93,0	96,5	92,0
59	-	-	-	-	-	-	-	84,5	14,0	91,1	91,5	88,2	12,5	91,0	93,7	89,7
62	-	-	-	-	-	-	-	-	12,2	82,5	82,5	79,7	10,5	85,0	85,5	82,6
65	-	-	-	-	-	-	-	-	-	-	-	72,5	8,8	77,8	78,0	75,4
66	-	-	-	-	-	-	-	-	-	-	-	-	8,3	75,5	75,5	73,0
70	-	-	-	-	-	-	-	-	-	-	-	-	6,6	66,0	66,0	64,5

For HSSL_S7 a boom power-kit is required
 Für HSSL_S7 ist ein Ausleger-Verstärkungs-Kit erforderlich
 Un kit à fortifier de flèche principale est nécessaire pour HSSL_S7
 Per HSSL_S7 è richiesto un kit potenza per braccio
 Para HSSL_S7 se requiere un kit de refuerzo de pluma
 Para HSSL_S7 é necessário um kit de expansão da lança
 Для конфигураций HSSL_S7 требуется комплект силовой установки для сборки стрелы

180 t + 60 t		8,40 m		9.8 m/s		360°		EN13000 / ISO	
84 m		90 m		96 m		102 m		108 m	
SSL HSSL_S7		HSSL_S7		HSSL_S7		HSSL_S7		HSSL_S7	
0 t 0 t-300 t		0 t-300 t		0 t-300 t		0 t-300 t		0 t-300 t	
11-15 m 17 m 11-15 m		11-15 m		11-15 m		11-15 m		11-15 m	
m	t	t	t	t	t	t	t	t	t
12	253,0	281,0	281,0	307,0	289,0	254,0	-	-	-
13	224,0	281,0	281,0	307,0	288,5	253,5	218,0	191,0	-
14	195,0	281,0	281,0	307,0	288,0	253,0	218,0	191,0	-
16	157,0	281,0	281,0	307,0	287,0	250,0	215,0	189,0	-
18	130,0	281,0	281,0	307,0	286,0	248,0	212,0	187,0	-
20	110,0	278,0	278,0	307,0	285,0	246,0	210,0	184,0	-
22	94,5	271,0	271,0	305,0	274,0	242,0	208,0	182,0	-
24	82,0	265,0	265,0	284,0	264,0	236,0	203,0	179,0	-
26	72,0	259,0	259,0	260,0	254,0	231,0	198,0	174,0	-
28	63,5	240,0	241,0	238,0	237,0	226,0	193,0	170,0	-
30	56,0	219,0	223,0	218,0	217,0	213,0	188,0	165,0	-
34	44,8	186,0	192,0	186,6	186,3	183,6	173,3	155,6	-
38	35,6	160,0	168,0	160,3	160,3	158,3	156,0	144,6	-
42	28,4	140,0	148,0	139,0	139,0	137,0	136,0	132,0	-
46	22,7	124,0	132,0	123,6	123,6	121,6	120,6	118,0	-
50	18,0	111,0	119,0	110,3	110,1	108,1	107,3	105,5	-
54	14,1	100,0	106,0	99,0	98,5	96,5	96,0	94,5	-
58	10,9	91,0	95,5	90,0	89,5	87,3	86,8	85,0	-
62	8,2	83,0	85,5	81,9	81,0	79,3	78,8	76,8	-
66	5,9	76,0	76,5	74,0	74,0	72,0	71,5	69,5	-
70	-	68,0	68,0	65,6	67,0	65,6	65,5	63,5	-
74	-	60,0	60,0	57,5	60,0	59,3	59,6	58,0	-
75	-	-	-	56,0	58,2	57,7	58,2	56,5	-
78	-	-	-	-	53,0	53,0	54,0	52,0	-
80	-	-	-	-	50,0	49,5	51,2	49,5	-
82	-	-	-	-	-	46,6	48,4	47,0	-
85	-	-	-	-	-	43,0	44,2	43,3	-
86	-	-	-	-	-	-	42,9	42,1	-
90	-	-	-	-	-	-	38,2	37,3	-
91	-	-	-	-	-	-	37,5	36,1	-
94	-	-	-	-	-	-	-	33,0	-
96	-	-	-	-	-	-	-	31,6	-

For HSSL_S7 a boom power-kit is required

Für HSSL_S7 ist ein Ausleger-Verstärkungs-Kit erforderlich

Un kit à fortifier de flèche principale est nécessaire pour HSSL_S7

Per HSSL_S7 è richiesto un kit potenza per braccio

Para HSSL_S7 se requiere un kit de refuerzo de pluma

Para HSSL_S7 é necessário um kit de expansão da lança

Для конфигураций HSSL_S7 требуется комплект силовой установки для сборки стрелы

90 m				96 m			102 m			
SSL / LSL				SSL / LSL			SSL / LSL			
0 t - 300 t				0 t - 300 t			0 t - 300 t			
m	t	t	t	t	t	t	t	t	t	t
12	239,0	248,0	250,0	207,0	215,0	225,0	-	-	-	-
13	220,5	248,0	250,0	204,5	214,5	224,0	-	-	204,0	-
14	202,0	248,0	250,0	202,0	214,0	223,0	173,0	181,0	203,0	-
16	163,0	248,0	250,0	163,0	213,0	220,0	163,0	179,0	199,0	-
18	136,0	248,0	250,0	136,0	212,0	217,0	136,0	178,0	196,0	-
20	116,0	246,0	249,0	116,0	211,0	215,0	115,0	176,0	193,0	-
22	100,0	241,0	241,0	100,0	209,0	210,0	99,5	174,0	190,0	-
24	88,0	235,0	236,0	87,5	205,0	205,0	87,0	172,0	185,0	-
26	77,5	230,0	230,0	77,0	202,0	200,0	77,0	170,0	180,0	-
28	69,0	224,0	224,0	68,5	199,0	195,0	68,0	168,0	175,0	-
30	62,0	212,0	205,0	61,5	194,0	188,0	61,0	166,0	170,0	-
34	50,5	191,0	176,3	50,0	178,0	170,0	49,6	156,0	157,3	-
38	41,7	166,0	152,3	41,2	163,0	151,3	40,8	145,0	144,3	-
42	34,5	146,0	133,0	33,9	145,0	132,0	33,4	134,0	131,0	-
46	28,7	129,0	118,3	28,0	129,0	117,3	27,5	124,0	116,3	-
50	23,8	116,0	105,6	23,2	115,0	104,8	22,6	114,0	103,6	-
54	19,8	105,0	95,0	19,1	104,0	94,5	18,5	104,0	93,0	-
58	16,4	95,5	86,6	15,7	95,0	86,1	15,1	94,5	84,5	-
62	13,5	87,5	79,0	12,7	87,0	78,5	12,1	86,5	77,1	-
66	11,0	80,5	72,5	10,2	80,0	71,5	9,6	79,0	70,5	-
70	8,8	74,0	66,8	8,0	73,5	66,1	7,4	73,0	64,8	-
74	6,9	68,5	61,8	6,1	68,0	61,1	5,4	67,5	59,6	-
78	5,3	61,0	57,5	4,4	63,0	56,5	-	62,5	55,0	-
80	-	-	55,0	-	59,7	54,5	-	60,2	53,0	-
82	-	-	-	-	56,5	52,5	-	58,0	50,8	-
85	-	-	-	-	-	49,9	-	53,8	47,5	-
86	-	-	-	-	-	-	-	52,5	46,5	-
90	-	-	-	-	-	-	-	47,2	42,5	-

For HSSL_S7 a boom power-kit is required

Für HSSL_S7 ist ein Ausleger-Verstärkungs-Kit erforderlich

Un kit à fortifier de flèche principale est nécessaire pour HSSL_S7

Per HSSL_S7 è richiesto un kit potenza per braccio

Para HSSL_S7 se requiere un kit de refuerzo de pluma

Para HSSL_S7 é necessário um kit de expansão da lança

Для конфигураций HSSL_S7 требуется комплект силовой установки для сборки стрелы

180 t + 60 t			11-15 m			8,40 m			9.8 m/s			360°			EN13000 / ISO		
108 m				114 m				120 m									
SSL / LSL			SSL/LSL+ SGL_S7	SSL / LSL			SSL/LSL+ SGL_S7	SSL / LSL			SSL/LSL+ SGL_S7						
0 t		0 t-300 t		0 t		0 t-300 t		0 t		0 t-300 t							
m	t	t	t	t	t	t	t	t	t	t	t						
13	-	-	183,0	-	-	-	-	-	-	-	-						
14	147,0	153,0	183,0	129,0	134,0	162,0	119,0	122,0	146,0								
16	143,0	150,0	181,0	126,0	132,0	161,0	117,0	121,0	146,0								
18	135,0	147,0	180,0	124,0	131,0	160,0	115,0	120,0	145,0								
20	114,0	145,0	179,0	114,0	129,0	159,0	112,0	118,0	144,0								
22	99,0	142,0	179,0	98,5	127,0	158,0	98,5	117,0	143,0								
24	86,0	139,0	177,0	86,0	126,0	157,0	86,0	115,0	142,0								
26	76,0	136,0	174,0	75,5	124,0	155,0	75,5	114,0	141,0								
28	67,5	133,0	170,0	67,0	122,0	154,0	67,0	112,0	140,0								
30	60,0	130,0	166,0	60,0	120,0	152,0	59,5	111,0	138,0								
34	48,7	124,0	153,3	48,4	117,0	146,0	48,3	107,0	135,3								
38	39,7	119,0	142,3	39,3	113,0	138,0	39,1	104,0	129,0								
42	32,4	114,0	129,0	32,0	108,0	128,0	31,7	100,0	121,0								
46	26,4	108,0	114,3	26,0	104,0	113,3	25,8	97,0	110,3								
50	21,5	103,0	101,8	21,1	99,0	100,6	20,8	93,0	99,3								
54	17,4	98,0	91,5	17,0	95,0	90,0	16,7	90,0	89,0								
58	14,0	93,0	82,7	13,5	91,0	81,6	13,2	86,0	80,3								
62	11,0	85,5	75,1	10,5	85,0	74,0	10,3	82,0	72,6								
66	8,4	78,5	68,5	7,9	78,0	67,0	7,7	77,5	66,0								
70	6,2	72,0	62,8	5,7	71,5	61,6	5,4	71,5	60,0								
74	4,2	66,5	57,7	-	66,0	56,4	-	66,0	55,1								
78	-	61,5	53,0	-	61,0	52,0	-	61,0	50,5								
82	-	57,5	49,2	-	57,0	48,0	-	56,5	46,3								
86	-	53,0	45,7	-	53,0	44,2	-	52,5	42,4								
90	-	48,0	42,3	-	48,8	40,6	-	49,1	38,9								
94	-	43,1	39,1	-	44,3	37,5	-	45,0	35,7								
96	-	-	37,6	-	42,1	36,0	-	43,0	34,2								
98	-	-	-	-	40,0	34,6	-	41,0	32,8								
101	-	-	-	-	-	32,5	-	38,0	30,8								
102	-	-	-	-	-	-	-	37,1	30,2								
106	-	-	-	-	-	-	-	33,3	27,4								

For SSL/LSL+SGL_S7 a boom power-kit is required
 Für SSL/LSL+SGL_S7 ist ein Ausleger-Verstärkungs-Kit erforderlich
 Un kit à fortifier de flèche principale est nécessaire pour SSL/LSL+SGL_S7
 Per SSL/LSL+SGL_S7 è richiesto un kit potenza per braccio
 Para SSL/LSL+SGL_S7 se requiere un kit de refuerzo de pluma
 Para SSL/LSL+SGL_S7 é necessário um kit de expansão da lança
 Для конфигураций SSL/LSL+SGL_S7 требуется комплект силовой установки для сборки стрелы

126 m				132 m			138 m			
SSL / LSL				SSL / LSL			SSL / LSL			
0 t				0 t			0 t			
0 t-300 t				0 t-300 t			0 t-300 t			
m	t	t	t	t	t	t	t	t	t	t
15	-	-	129,0	-	-	117,0	-	-	-	-
16	106,0	109,0	129,0	92,0	96,0	117,0	79,0	82,0	103,0	102,0
18	104,0	108,0	128,0	90,0	95,0	116,0	77,0	80,0	101,0	101,0
20	103,0	108,0	127,0	88,0	94,0	115,0	74,0	79,0	101,0	101,0
22	98,5	107,0	126,0	87,0	93,0	114,0	72,0	78,0	100,0	100,0
24	85,5	106,0	125,0	84,5	92,0	113,0	70,0	77,0	99,0	99,0
26	75,5	105,0	124,0	74,5	91,0	112,0	69,0	75,0	98,0	98,0
28	66,5	104,0	124,0	65,5	90,0	111,0	65,0	74,0	97,0	97,0
30	59,5	103,0	123,0	58,5	89,0	110,0	58,0	73,0	95,5	95,5
34	48,0	101,0	121,0	47,0	87,0	108,0	46,3	71,0	93,5	93,5
38	38,8	99,0	117,3	37,6	86,0	105,4	36,8	68,0	91,5	91,5
42	31,4	97,0	112,0	30,2	85,0	102,0	29,4	66,0	89,0	89,0
46	25,4	94,0	105,3	24,2	83,0	97,0	23,4	63,0	85,3	85,3
50	20,4	91,0	97,5	19,3	82,0	91,3	18,5	61,0	81,6	81,6
54	16,3	88,0	87,5	15,2	80,0	86,0	14,3	58,0	78,0	78,0
58	12,8	85,0	79,1	11,7	78,0	77,6	10,8	55,0	74,0	74,0
62	9,8	82,0	71,5	8,6	75,0	69,9	7,8	52,0	68,0	68,0
66	7,2	77,0	64,5	6,0	73,0	63,0	5,2	49,0	61,5	61,5
70	4,9	71,0	58,8	-	69,5	57,3	-	46,0	55,5	55,5
74	-	65,5	53,7	-	64,5	52,0	-	42,0	50,1	50,1
78	-	60,5	49,1	-	59,5	47,2	-	39,0	45,4	45,4
82	-	56,0	44,8	-	55,0	42,8	-	36,0	41,1	41,1
86	-	52,0	40,8	-	51,0	39,0	-	33,9	37,2	37,2
90	-	48,7	37,3	-	47,5	35,4	-	32,9	33,6	33,6
94	-	45,0	34,1	-	43,7	32,2	-	31,9	30,4	30,4
98	-	41,3	31,2	-	40,2	29,3	-	30,9	27,5	27,5
102	-	37,7	28,6	-	36,9	26,7	-	29,8	24,8	24,8
106	-	34,2	26,2	-	33,6	24,3	-	28,8	22,4	22,4
110	-	30,7	23,5	-	30,4	21,9	-	27,8	20,1	20,1
111	-	-	22,8	-	29,6	21,3	-	27,5	19,6	19,6
114	-	-	-	-	27,3	19,6	-	26,8	18,1	18,1
116	-	-	-	-	-	18,0	-	25,6	16,9	16,9
118	-	-	-	-	-	-	-	24,4	15,5	15,5
122	-	-	-	-	-	-	-	22,0	12,7	12,7

For SSL/LSL+SGL_S7 a boom power-kit is required
 Für SSL/LSL+SGL_S7 ist ein Ausleger-Verstärkungs-Kit erforderlich
 Un kit à fortifier de flèche principale est nécessaire pour SSL/LSL+SGL_S7
 Per SSL/LSL+SGL_S7 è richiesto un kit potenza per braccio
 Para SSL/LSL+SGL_S7 se requiere un kit de refuerzo de pluma
 Para SSL/LSL+SGL_S7 é necessário um kit de expansão da lança
 Для конфигураций SSL/LSL+SGL_S7 требуется комплект силовой установки для сборки стрелы

SH+LF2, SH/LH+LF2

CC 2800-1

10°

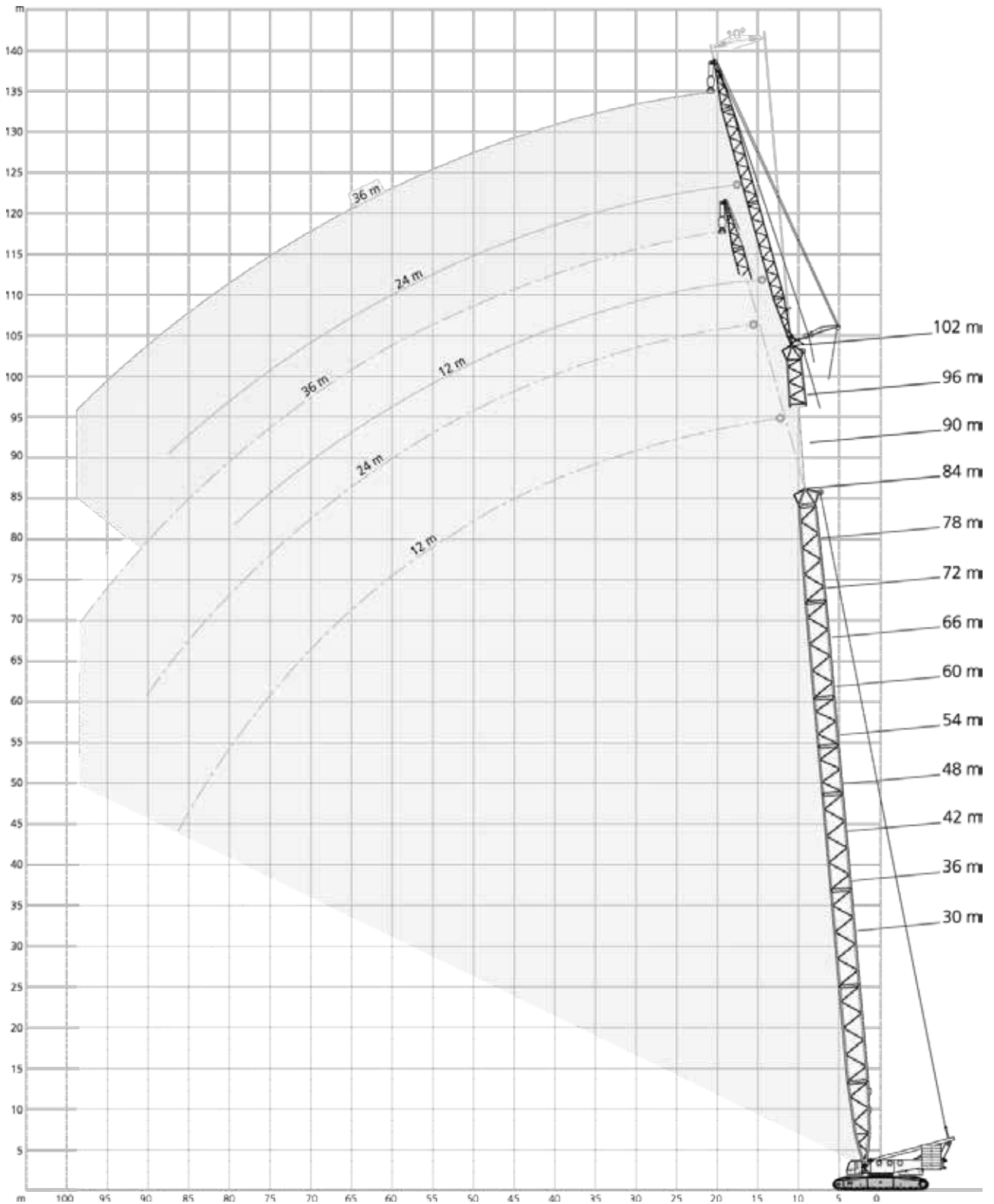

		180 t + 60 t			12 m			8,40 m			9.8 m/s			360°			EN13000 / ISO		
		30 m			36 m			42 m			48 m			54 m					
		10°	15°	20°	10°	15°	20°	10°	15°	20°	10°	15°	20°	10°	15°	20°			
m	t	t	t	t	t	t	t	t	t	t	t	t	t	t	t	t			
9	125,0	-	-	125,0	-	-	-	-	-	-	-	-	-	-	-	-			
10	125,0	107,0	-	125,0	108,0	-	125,0	-	-	125,0	-	-	125,0	-	-	-			
11	124,0	101,0	81,0	125,0	105,0	83,5	125,0	109,0	-	125,0	109,0	-	125,0	109,0	-	-			
12	119,0	94,5	77,0	123,0	99,5	79,5	125,0	103,0	81,5	125,0	106,0	82,0	125,0	109,0	-	-			
13	111,0	89,5	73,0	120,0	94,0	76,0	123,0	98,5	78,5	124,0	102,0	80,5	125,0	105,0	82,0	-			
14	104,0	84,5	70,0	113,0	89,5	73,0	120,0	93,5	75,5	122,0	97,5	77,5	124,0	100,0	79,0	-			
16	93,0	76,5	64,0	100,0	81,5	67,0	108,0	86,0	70,0	114,0	89,5	72,0	119,0	93,0	74,0	-			
18	83,5	70,0	59,0	91,0	74,5	62,5	98,0	79,0	65,0	104,0	83,0	67,5	110,0	86,5	70,0	-			
20	75,5	64,0	55,0	83,0	69,0	58,5	89,5	73,5	61,0	95,5	77,0	63,5	101,0	80,5	66,0	-			
22	68,5	59,5	51,5	76,0	64,0	54,5	82,5	68,5	57,5	88,5	72,5	60,0	94,0	76,0	62,5	-			
24	64,0	55,5	48,5	69,5	60,0	51,5	76,5	64,0	54,5	82,5	68,0	57,0	87,5	71,5	59,5	-			
26	59,5	52,0	45,8	65,0	56,5	49,0	70,5	60,5	51,5	76,5	64,0	54,5	78,5	67,5	56,5	-			
28	55,5	49,2	43,5	61,5	53,0	46,6	66,0	57,0	49,4	71,5	61,0	52,0	70,5	64,0	54,0	-			
30	52,5	46,5	41,4	58,0	50,5	44,4	63,0	54,0	47,2	64,5	57,5	49,7	63,5	61,0	52,0	-			
34	46,9	42,2	38,1	51,5	45,9	40,8	55,5	49,5	43,4	54,0	52,5	45,8	53,0	53,0	48,0	-			
38	42,6	38,9	35,6	47,1	42,2	38,0	47,3	45,5	40,4	45,8	46,1	42,6	44,7	45,0	44,7	-			
39	41,8	38,3	-	45,9	41,4	37,4	45,6	44,3	39,7	44,1	44,4	41,9	43,0	43,3	43,2	-			
40	-	37,7	-	44,7	40,7	36,9	44,0	43,2	39,1	42,5	42,8	41,2	41,4	41,7	41,7	-			
42	-	-	-	42,3	39,3	35,8	40,8	41,0	37,9	39,3	39,6	39,8	38,1	38,4	38,7	-			
43	-	-	-	40,9	38,7	35,4	39,5	39,7	37,4	38,0	38,2	38,4	36,8	37,0	37,3	-			
45	-	-	-	38,3	37,7	-	36,9	37,1	36,4	35,4	35,6	35,8	34,2	34,4	34,6	-			
46	-	-	-	-	-	-	35,6	35,8	35,9	34,1	34,3	34,5	32,9	33,1	33,3	-			
48	-	-	-	-	-	-	33,5	33,6	33,6	31,9	32,1	32,3	30,7	30,9	31,1	-			
50	-	-	-	-	-	-	31,4	31,5	-	29,8	30,0	30,1	28,6	28,8	28,9	-			
53	-	-	-	-	-	-	-	-	-	27,1	27,2	27,3	25,7	25,9	26,1	-			
54	-	-	-	-	-	-	-	-	-	26,2	26,3	-	24,8	25,0	25,2	-			
55	-	-	-	-	-	-	-	-	-	25,4	25,5	-	24,0	24,2	24,3	-			
58	-	-	-	-	-	-	-	-	-	-	-	-	21,6	21,8	21,9	-			
60	-	-	-	-	-	-	-	-	-	-	-	-	20,2	20,3	-	-			
61	-	-	-	-	-	-	-	-	-	-	-	-	-	19,6	-	-			

60 m			66 m			72 m			78 m			84 m		
10°	15°	20°	10°	15°	20°	10°	15°	20°	10°	15°	20°	10°	15°	20°
m	t	t	t	t	t	t	t	t	t	t	t	t	t	t
11	125,0	-	-	-	-	-	-	-	-	-	-	-	-	-
12	125,0	108,0	-	125,0	-	-	125,0	-	-	-	-	-	-	-
13	125,0	107,0	81,5	125,0	106,0	-	125,0	108,0	-	125,0	-	-	125,0	-
14	125,0	103,0	80,5	125,0	106,0	80,5	125,0	108,0	81,5	125,0	106,0	-	125,0	104,0
15	124,0	99,5	78,0	125,0	102,0	79,5	125,0	104,0	81,0	125,0	106,0	80,0	123,0	104,0
16	121,0	96,0	76,0	124,0	98,5	77,5	125,0	101,0	78,5	120,0	103,0	80,0	115,0	104,0
18	115,0	89,5	71,5	115,0	92,5	73,5	110,0	95,0	74,5	106,0	97,0	76,0	102,0	99,0
20	106,0	84,0	68,0	103,0	86,5	69,5	98,5	89,5	71,0	95,0	91,5	72,5	91,0	92,0
22	96,0	79,0	64,5	92,5	82,0	66,0	88,5	84,5	68,0	85,0	86,0	69,5	81,5	82,5
24	87,0	74,5	61,5	83,5	77,5	63,0	80,0	80,0	65,0	77,0	78,0	66,5	73,5	74,5
26	77,0	70,5	58,5	76,0	73,5	60,5	72,5	73,5	62,0	70,0	70,5	64,0	66,5	67,5
28	69,0	67,0	56,0	68,0	69,0	58,0	66,5	67,0	59,5	63,5	64,5	61,5	60,5	61,5
30	62,5	63,0	54,0	61,5	62,0	55,5	60,0	60,5	57,5	58,0	59,0	59,0	55,0	56,0
34	51,5	52,0	50,0	50,5	51,0	51,5	49,2	49,7	50,0	48,1	48,7	49,2	46,5	47,2
38	43,2	43,6	44,0	42,2	42,6	43,0	40,8	41,3	41,7	39,7	40,2	40,7	38,3	38,9
42	36,7	37,0	37,3	35,6	36,0	36,3	34,2	34,6	35,0	32,9	33,4	33,9	31,2	31,8
46	31,4	31,7	32,0	30,2	30,6	30,9	28,5	29,0	29,3	27,2	27,7	28,1	25,5	26,0
50	26,9	27,2	27,4	25,6	25,9	26,2	23,9	24,2	24,6	22,5	22,9	23,3	20,8	21,3
54	23,1	23,3	23,5	21,7	22,0	22,2	20,0	20,3	20,6	18,6	19,0	19,3	16,9	17,3
58	19,8	20,0	20,2	18,5	18,7	18,9	16,7	17,0	17,2	15,3	15,6	15,9	13,6	13,9
62	17,0	17,2	17,3	15,7	15,9	16,0	13,9	14,1	14,3	12,5	12,8	13,0	10,7	11,0
63	16,4	16,6	16,7	15,1	15,2	15,3	13,2	13,4	13,6	11,8	12,1	12,3	10,1	10,4
65	15,2	15,4	-	13,9	14,0	14,1	12,0	12,2	12,4	10,6	10,9	11,1	8,9	9,1
66	-	14,8	-	13,3	13,4	13,5	11,4	11,6	11,8	10,0	10,3	10,5	8,3	8,5
68	-	-	-	12,2	12,3	12,4	10,3	10,5	10,7	8,9	9,1	9,4	7,2	7,4
70	-	-	-	11,2	11,3	-	9,3	9,5	9,6	7,9	8,1	8,3	6,1	6,4
71	-	-	-	10,7	10,8	-	8,8	9,0	9,1	7,4	7,6	7,8	5,6	5,9
73	-	-	-	-	-	-	7,9	8,0	8,2	6,5	6,6	6,8	4,7	4,9
74	-	-	-	-	-	-	7,5	7,6	-	6,1	6,2	6,4	4,3	4,5
75	-	-	-	-	-	-	7,1	7,2	-	5,6	5,8	5,9	3,8	4,0
76	-	-	-	-	-	-	6,7	6,8	-	5,2	5,4	5,5	-	3,6
78	-	-	-	-	-	-	-	-	-	4,4	4,6	4,7	-	-
80	-	-	-	-	-	-	-	-	-	3,7	3,8	-	-	-

180 t + 60 t		12 m		8,40 m		9.8 m/s		360°		EN13000 / ISO				
66 m			72 m			78 m								
SH / LH+LF2			SH / LH+LF2			SH/LH+ LF2		SH/LH+LF2 +SGL_S7		SH/LH+ LF2		SH/LH+LF2 +SGL_S7		
10°			15°			10°			15°			20°		
m	t	t	t	t	t	t	t	t	t	t	t	t	t	
12	125,0	-	-	124,0	-	-	-	-	-	-	-	-	-	
13	125,0	111,0	-	124,0	107,0	-	116,0	125,0	-	-	-	-	-	
14	125,0	107,0	83,0	124,0	107,0	83,0	116,0	125,0	101,0	117,0	-	-	-	
15	125,0	103,0	80,5	124,0	105,0	81,5	114,0	125,0	101,0	115,0	81,0	88,5	88,5	
16	125,0	99,5	78,0	123,0	102,0	79,5	112,0	125,0	100,0	113,0	80,5	88,5	88,5	
18	116,0	93,5	74,0	112,0	96,0	75,5	109,0	124,0	97,5	107,0	76,5	84,5	84,5	
20	104,0	87,5	70,0	100,0	90,5	72,0	97,5	112,0	92,5	97,5	73,0	80,5	80,5	
22	94,0	82,5	67,0	91,0	85,5	68,5	88,0	97,0	88,0	87,5	70,0	77,0	77,0	
24	85,0	78,5	64,0	82,0	81,0	65,5	79,5	85,0	80,5	79,5	67,0	74,0	74,0	
26	77,5	74,5	61,0	75,0	75,5	63,0	72,5	75,0	73,5	72,0	64,5	71,0	71,0	
28	69,0	70,0	58,5	68,5	69,0	60,5	66,5	67,0	67,0	66,0	62,0	66,5	66,5	
30	62,5	63,0	56,0	61,5	62,0	58,0	61,0	60,0	61,5	60,5	59,5	61,0	61,0	
34	51,5	52,0	52,0	50,5	51,0	51,5	50,0	49,3	50,5	49,8	51,0	50,0	50,0	
38	43,2	43,6	44,0	42,5	42,9	43,3	41,8	40,8	42,3	41,3	42,7	41,8	41,8	
42	36,6	37,0	37,3	35,9	36,2	36,6	35,2	34,2	35,6	34,6	36,0	35,0	35,0	
46	31,3	31,6	31,9	30,5	30,9	31,2	29,7	28,5	30,1	28,9	30,5	29,3	29,3	
50	26,8	27,1	27,4	25,9	26,2	26,5	25,1	23,8	25,4	24,2	25,7	24,5	24,5	
54	22,9	23,2	23,4	22,0	22,2	22,5	21,2	19,9	21,5	20,2	21,7	20,5	20,5	
58	19,6	19,9	20,1	18,7	18,9	19,1	17,9	16,6	18,1	16,9	18,4	17,1	17,1	
62	16,9	17,0	17,2	15,9	16,1	16,3	15,0	13,7	15,3	14,0	15,5	14,2	14,2	
66	14,4	14,6	14,7	13,4	13,6	13,8	12,6	11,3	12,8	11,5	13,0	11,7	11,7	
68	13,4	13,5	13,6	12,3	12,5	12,7	11,5	10,2	11,7	10,4	11,9	10,6	10,6	
70	12,4	12,5	-	11,3	11,5	11,6	10,5	9,1	10,6	9,3	10,8	9,5	9,5	
71	11,9	12,0	-	10,8	11,0	11,1	10,0	8,6	10,1	8,8	10,3	9,0	9,0	
73	-	-	-	9,9	10,0	10,2	9,1	7,7	9,2	7,8	9,3	8,0	8,0	
74	-	-	-	9,5	9,6	-	8,6	7,3	8,8	7,4	8,9	7,6	7,6	
76	-	-	-	8,7	8,8	-	7,8	6,4	7,9	6,6	8,0	6,7	6,7	
77	-	-	-	-	8,4	-	7,4	6,0	7,5	6,2	7,6	6,3	6,3	
78	-	-	-	-	-	-	7,0	5,6	7,1	5,8	7,2	5,9	5,9	
81	-	-	-	-	-	-	5,9	4,6	6,0	4,6	-	-	-	
82	-	-	-	-	-	-	-	-	5,7	4,3	-	-	-	

For SH/LH+LF2+SGL_S7 a boom power-kit is required

Für SH/LH+LF2+SGL_S7 ist ein Ausleger-Verstärkungs-Kit erforderlich

Un kit à fortifier de flèche principale est nécessaire pour SH/LH+LF2+SGL_S7

Per SH/LH+LF2+SGL_S7 è richiesto un kit potenza per braccio

Para SH/LH+LF2+SGL_S7 se requiere un kit de refuerzo de pluma

Para SH/LH+LF2+SGL_S7 é necessário um kit de expansão da lança

Для конфигураций SH/LH+LF2+SGL_S7 требуется комплект силовой установки для сборки стрелы

180 t + 60 t		12 m		8,40 m		9.8 m/s		360°		EN13000 / ISO	
84 m						90 m					
SH/LH+ LF2		SH/LH+LF2 +SGL_S7		SH/LH+ LF2		SH/LH+ LF2 +SGL_S7		SH/LH+ LF2		SH/LH+ LF2 +SGL_S7	
10°		15°		20°		10°		15°		20°	
m	t	t	t	t	t	t	t	t	t	t	t
14	106,0	125,0	-	-	-	-	88,5	125,0	-	-	-
15	106,0	125,0	95,5	112,0	83,5	-	88,5	125,0	81,0	111,0	-
16	105,0	125,0	95,5	112,0	81,5	86,0	88,5	125,0	81,0	111,0	75,0
18	103,0	125,0	93,5	105,0	78,0	84,5	86,5	119,0	80,0	100,0	74,5
20	94,0	111,0	92,0	94,0	74,5	81,0	84,0	107,0	78,0	90,0	72,5
22	85,0	96,0	86,0	84,5	71,5	77,5	81,5	95,0	76,0	81,0	71,0
24	77,0	84,0	78,0	76,5	68,5	74,5	74,5	82,5	74,5	73,0	69,5
26	70,0	74,0	71,0	69,5	65,5	70,0	67,5	73,0	68,5	66,0	67,0
28	64,0	66,0	65,0	63,0	63,5	64,0	62,0	64,5	62,5	60,5	63,5
30	59,0	59,0	59,5	58,0	60,0	58,5	56,5	57,5	57,5	55,0	58,0
34	49,3	48,1	49,9	48,7	50,0	49,3	48,2	46,8	48,8	46,4	49,4
38	40,9	39,6	41,4	40,2	41,9	40,7	40,1	38,2	40,6	38,9	41,1
42	34,3	32,8	34,7	33,3	35,1	33,8	33,4	31,1	33,9	31,7	34,4
46	28,6	27,0	29,1	27,5	29,5	28,0	27,7	25,4	28,1	25,9	28,6
50	24,0	22,3	24,3	22,8	24,7	23,1	23,0	20,7	23,4	21,1	23,8
54	20,1	18,4	20,4	18,8	20,7	19,1	19,1	16,7	19,4	17,1	19,8
58	16,7	15,1	17,0	15,4	17,3	15,7	15,7	13,4	16,1	13,7	16,4
62	13,9	12,2	14,2	12,5	14,4	12,8	12,9	10,5	13,2	10,8	13,4
66	11,4	9,8	11,7	10,0	11,9	10,2	10,4	8,0	10,7	8,3	10,9
70	9,3	7,6	9,5	7,8	9,7	8,0	8,3	5,9	8,5	6,1	8,7
74	7,4	5,7	7,6	5,9	7,8	6,1	6,4	4,0	6,6	4,2	6,8
75	7,0	5,3	7,1	5,4	7,3	5,6	5,9	3,5	6,1	3,7	6,3
78	5,8	4,1	5,9	4,2	6,1	4,4	4,7	-	4,9	-	5,1
79	5,4	3,7	5,5	3,8	5,7	4,0	4,3	-	4,5	-	4,7
80	5,0	-	5,2	-	5,3	3,6	3,9	-	4,1	-	4,3
81	4,6	-	4,8	-	4,9	-	3,6	-	3,8	-	3,9
82	4,3	-	4,5	-	4,6	-	-	-	-	-	3,5
83	4,0	-	4,1	-	4,2	-	-	-	-	-	-
84	3,7	-	3,8	-	-	-	-	-	-	-	-

For SH/LH+LF2+SGL_S7 a boom power-kit is required

Für SH/LH+LF2+SGL_S7 ist ein Ausleger-Verstärkungs-Kit erforderlich

Un kit à fortifier de flèche principale est nécessaire pour SH/LH+LF2+SGL_S7

Per SH/LH+LF2+SGL_S7 è richiesto un kit potenza per braccio

Para SH/LH+LF2+SGL_S7 se requiere un kit de refuerzo de pluma

Para SH/LH+LF2+SGL_S7 é necessário um kit de expansão da lança

Для конфигураций SH/LH+LF2+SGL_S7 требуется комплект силовой установки для сборки стрелы

180 t + 60 t		12 m		8,40 m		9.8 m/s		360°		EN13000 / ISO	
96 m						102 m					
SH/LH+ LF2		SH/LH+LF2 +SGL_S7		SH/LH+ LF2		SH/LH+LF2 +SGL_S7		SH/LH+ LF2		SH/LH+LF2 +SGL_S7	
10°		15°		20°		10°		15°		20°	
m	t	t	-t	t	t	t	t	t	t	t	t
15	84,5	110,0	-	-	-	-	70,5	103,0	-	-	-
16	84,5	110,0	77,5	103,0	-	-	70,5	103,0	65,0	98,0	-
17	83,0	109,0	77,5	100,0	71,5	83,0	70,5	103,0	65,0	95,5	60,5
18	82,0	108,0	77,0	97,0	71,5	83,0	69,5	103,0	65,0	93,0	60,5
20	80,0	104,0	75,0	87,0	70,5	81,5	67,5	99,5	63,5	83,0	60,0
22	78,0	93,5	73,5	78,0	69,0	78,5	65,5	90,0	62,0	74,5	58,5
24	71,5	82,0	72,0	70,5	67,5	71,5	64,0	80,5	60,5	67,0	57,0
26	65,0	72,0	66,0	64,0	66,0	64,5	62,5	71,0	59,0	61,0	55,5
28	59,5	64,0	60,5	58,0	61,0	59,0	57,5	62,5	57,5	55,0	54,5
30	54,5	57,0	55,5	53,0	56,0	53,5	52,5	55,5	53,5	50,0	53,5
34	46,3	45,9	46,9	44,5	47,5	45,2	44,5	44,6	45,2	42,0	45,8
38	39,3	37,2	39,8	37,5	40,3	38,1	37,8	35,7	38,4	35,1	38,9
42	32,4	30,1	32,9	30,7	33,4	31,3	31,5	28,5	32,1	29,2	32,6
46	26,7	24,4	27,1	24,9	27,6	25,4	25,8	22,7	26,3	23,3	26,8
50	22,0	19,6	22,4	20,1	22,8	20,6	21,1	18,0	21,5	18,5	21,9
54	18,0	15,7	18,4	16,1	18,8	16,5	17,1	14,0	17,5	14,5	17,9
58	14,7	12,3	15,0	12,7	15,3	13,0	13,8	10,6	14,1	11,1	14,5
62	11,8	9,4	12,1	9,8	12,4	10,1	10,9	7,7	11,2	8,1	11,5
66	9,3	6,9	9,6	7,2	9,9	7,5	8,4	5,2	8,7	5,6	9,0
67	8,7	6,4	9,0	6,6	9,3	6,9	-	4,6	-	5,0	8,4
69	7,7	5,3	7,9	5,5	8,2	5,8	-	3,6	-	3,9	-
70	7,2	4,8	7,4	5,0	7,7	5,3	-	-	-	-	3,6
72	6,2	3,8	6,4	4,0	6,7	4,3	-	-	-	-	-
73	5,7	-	6,0	3,6	6,2	3,8	-	-	-	-	-
74	5,3	-	5,5	-	5,7	-	-	-	-	-	-
78	3,6	-	3,8	-	4,0	-	-	-	-	-	-
79	-	-	-	-	3,6	-	-	-	-	-	-

For SH/LH+LF2+SGL_S7 a boom power-kit is required

Für SH/LH+LF2+SGL_S7 ist ein Ausleger-Verstärkungs-Kit erforderlich

Un kit à fortifier de flèche principale est nécessaire pour SH/LH+LF2+SGL_S7

Per SH/LH+LF2+SGL_S7 è richiesto un kit potenza per braccio

Para SH/LH+LF2+SGL_S7 se requiere un kit de refuerzo de pluma

Para SH/LH+LF2+SGL_S7 é necessário um kit de expansão da lança

Для конфигураций SH/LH+LF2+SGL_S7 требуется комплект силовой установки для сборки стрелы

SSL+LF2, SSL/LSL+LF2

CC 2800-1

10°

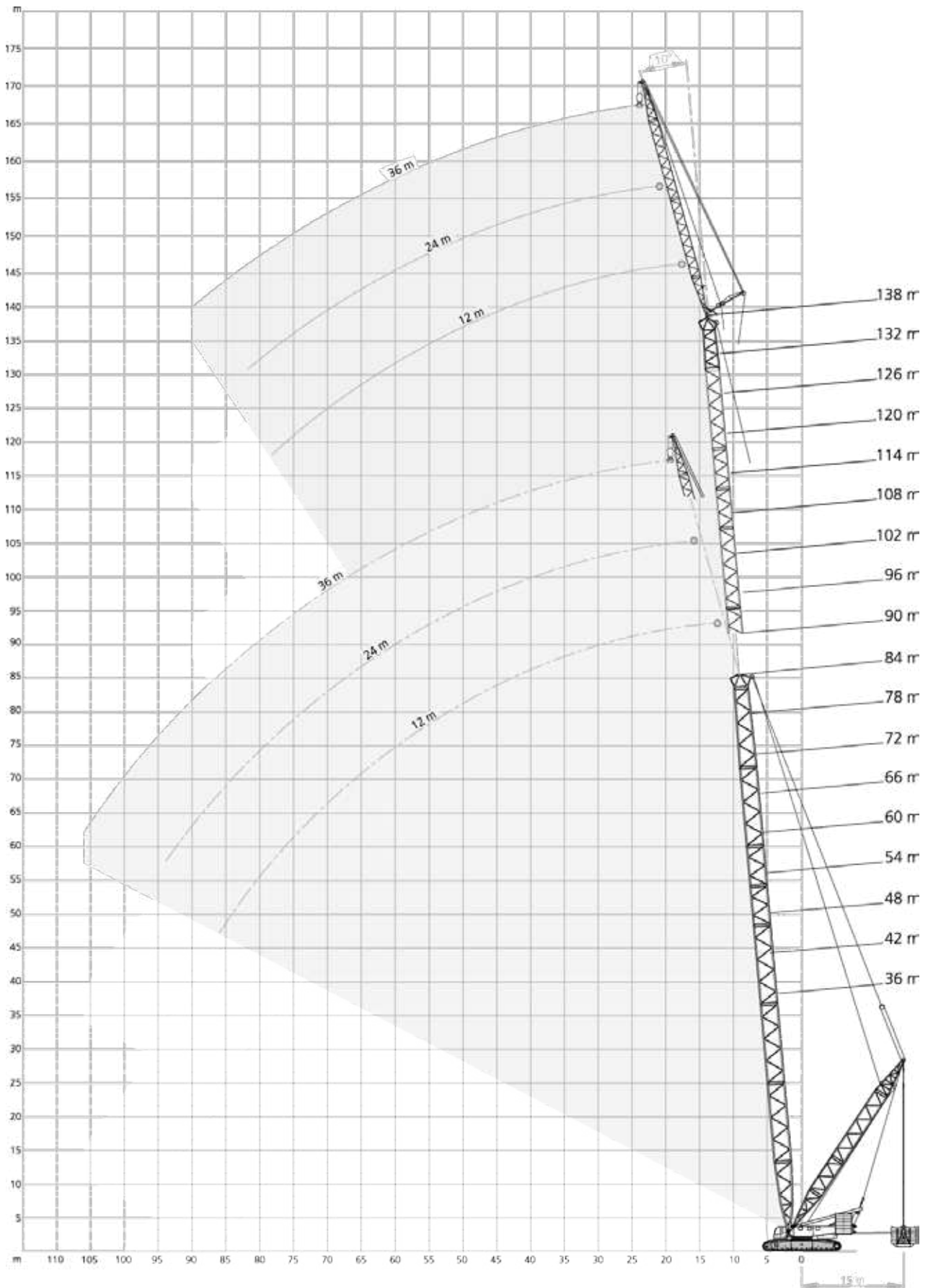

180t+ 60t 11-15 m 0-300t 12 m 8,40 m 9.8m/s 360° EN13000/ISO															
42 m				48 m			54 m								
SSL+LF2				SSL+LF2			HSSL+LF2_S7		HSSL+LF2_S7		HSSL+LF2_S7		HSSL+LF2_S7		
10°		15°		20°		10°		15°		20°		10°		20°	
m	t	t	t	t	t	t	t	t	t	t	t	t	t	t	t
10	125,0	-	-	-	-	-	-	-	-	-	-	-	-	-	-
11	125,0	109,0	-	125,0	-	-	125,0	125,0	-	-	-	-	-	-	-
12	125,0	103,0	81,5	125,0	106,0	-	125,0	125,0	109,0	109,0	-	-	-	-	-
13	125,0	98,0	78,5	125,0	102,0	80,5	125,0	125,0	105,0	104,5	82,0	82,0	-	-	-
14	120,0	93,5	75,5	125,0	97,5	77,5	125,0	125,0	100,0	100,0	79,0	79,0	-	-	-
16	108,0	85,5	70,0	114,0	89,5	72,0	120,0	121,0	93,0	93,0	74,0	74,0	-	-	-
18	98,0	79,0	65,0	104,0	83,0	67,5	110,0	110,0	86,5	86,5	70,0	70,0	-	-	-
20	89,5	73,5	61,0	95,5	77,0	63,5	101,0	102,0	80,5	80,5	66,0	66,0	-	-	-
22	82,5	68,5	57,5	88,5	72,5	60,0	94,0	94,5	76,0	76,0	62,5	62,5	-	-	-
24	76,5	64,0	54,5	82,5	68,0	57,0	87,5	88,0	71,5	71,5	59,5	59,5	-	-	-
26	71,5	60,5	51,5	77,0	64,0	54,0	82,0	82,0	67,5	67,5	56,5	56,5	-	-	-
28	67,0	57,0	49,4	72,0	60,5	51,5	77,0	77,5	64,0	64,0	54,0	54,0	-	-	-
30	63,0	54,0	47,2	68,0	57,5	49,7	72,5	73,0	61,0	61,0	52,0	52,0	-	-	-
34	56,5	49,5	43,4	61,0	52,5	45,8	65,5	66,0	55,5	56,0	48,0	48,2	-	-	-
38	51,0	45,5	40,4	55,5	48,5	42,6	59,5	59,8	51,0	51,6	44,7	44,8	-	-	-
42	47,2	42,2	37,9	51,0	45,0	40,0	54,5	54,5	47,8	47,8	42,0	42,0	-	-	-
46	43,7	39,6	36,0	47,2	42,2	37,8	50,5	50,8	44,7	44,8	39,6	39,7	-	-	-
50	41,0	37,6	34,6	44,1	39,8	36,1	47,2	47,4	42,1	42,2	37,7	37,7	-	-	-
54	-	-	-	41,5	37,9	34,7	44,4	44,4	40,0	40,0	36,1	36,1	-	-	-
55	-	-	-	41,0	37,5	34,5	43,8	43,8	39,5	39,5	35,8	35,8	-	-	-
56	-	-	-	-	-	34,3	43,2	43,2	39,1	39,1	35,5	35,5	-	-	-
58	-	-	-	-	-	-	42,0	42,1	38,2	38,3	34,9	34,9	-	-	-
60	-	-	-	-	-	-	40,9	41,0	37,5	37,5	34,4	-	-	-	-
61	-	-	-	-	-	-	-	-	37,2	37,2	34,2	-	-	-	-

60 m							66 m								
HSSL+LF2_S7		HSSL+LF2_S7		HSSL+LF2_S7		HSSL+LF2_S7		HSSL+LF2_S7		HSSL+LF2_S7		HSSL+LF2_S7		HSSL+LF2_S7	
10°		15°		20°		10°		15°		20°		10°		20°	
m	t	t	t	t	t	t	t	t	t	t	t	t	t	t	t
11	125,0	125,0	-	-	-	-	-	-	-	-	-	-	-	-	-
12	125,0	125,0	107,0	112,0	-	-	125,0	125,0	110,0	-	-	-	-	-	-
13	125,0	125,0	107,0	107,5	80,5	83,5	125,0	125,0	110,0	110,0	-	-	-	-	-
14	125,0	125,0	103,0	103,0	80,5	80,5	125,0	125,0	106,0	106,0	82,0	82,0	-	-	-
16	125,0	125,0	96,0	96,0	76,0	76,0	125,0	125,0	98,5	98,5	77,5	77,5	-	-	-
18	115,0	116,0	89,5	89,5	71,5	71,5	120,0	121,0	92,0	92,0	73,5	73,5	-	-	-
20	106,0	107,0	84,0	84,0	68,0	68,0	111,0	112,0	86,5	86,5	69,5	69,5	-	-	-
22	99,0	99,5	79,0	79,0	64,5	64,5	104,0	104,0	82,0	82,0	66,0	66,0	-	-	-
24	92,5	93,0	74,5	74,5	61,5	61,5	97,0	97,5	77,5	77,5	63,0	63,0	-	-	-
26	86,5	87,0	70,5	70,5	58,5	58,5	91,5	91,5	73,5	73,5	60,5	60,5	-	-	-
28	81,5	82,0	67,0	67,0	56,0	56,0	86,0	86,5	70,0	70,0	58,0	58,0	-	-	-
30	77,0	77,5	64,0	64,0	54,0	54,0	81,5	81,5	67,0	67,0	55,5	55,5	-	-	-
34	69,5	70,1	58,5	58,6	50,0	50,2	73,5	74,1	61,0	61,6	51,5	51,8	-	-	-
38	63,5	63,8	54,0	54,0	46,7	46,8	67,0	67,6	56,5	56,8	48,5	48,5	-	-	-
42	58,0	58,5	50,0	50,0	43,8	43,8	61,5	62,0	52,5	52,5	45,6	45,6	-	-	-
46	54,0	54,1	47,1	47,1	41,4	41,4	57,0	57,3	49,5	49,5	43,1	43,2	-	-	-
50	50,0	50,4	44,4	44,4	39,3	39,4	53,0	53,3	46,6	46,7	40,9	41,0	-	-	-
54	47,2	47,3	42,0	42,0	37,6	37,6	50,0	50,0	44,1	44,1	39,1	39,1	-	-	-
58	44,6	44,7	40,1	40,1	36,1	36,2	47,2	47,3	42,0	42,0	37,5	37,5	-	-	-
62	42,3	42,5	38,4	38,5	35,0	34,9	44,7	44,9	40,1	40,2	36,1	36,2	-	-	-
63	41,8	42,0	38,0	38,1	34,7	34,7	44,1	44,3	39,7	39,8	35,8	35,9	-	-	-
65	40,9	41,0	37,4	37,4	34,3	-	43,1	43,2	38,9	39,0	35,2	35,3	-	-	-
66	-	-	37,1	37,1	34,1	-	42,6	42,7	38,6	38,6	35,0	35,0	-	-	-
68	-	-	-	-	-	-	41,7	41,8	37,9	38,0	34,6	34,6	-	-	-
70	-	-	-	-	-	-	40,8	40,9	37,3	37,4	34,2	-	-	-	-
71	-	-	-	-	-	-	40,4	40,5	37,1	37,1	34,1	-	-	-	-

SSL+LF2: SL radius 17 m on request · SL-Radius 17 m auf Anfrage · Rayon SL 17 m sur demande · Sbraccio SL da 17 m su richiesta · Radio SL de 17 m a petición · Raio do SL de 17 m a pedido · Конфигурация SL с рабочим радиусом 17 м по запросу

Max. capacities with minimum counterweight · Maximale Tragfähigkeiten bei Mindestgegengewicht · Capacités maximales avec contrepoids minimum · Max. capacità con contrappeso minimo · Capacidades máx. con contrapesos mínimos · Capacidades máximas con contrapeso mínimo · Макс. грузоподъемность с минимальным противовесом

For HSSL+LF2_S7 a boom power-kit is required. · Für HSSL+LF2_S7 ist ein Ausleger-Verstärkungs-Kit erforderlich. · Un kit à fortifier de flèche principale est nécessaire pour HSSL+LF2_S7. · Per HSSL+LF2_S7 è richiesto un kit potenza per braccio · Para HSSL+LF2_S7 se requiere un kit de refuerzo de pluma · Para HSSL+LF2_S7 é necessário um kit de expansão da lança · Для конфигураций HSSL+LF2_S7 требуется комплект силовой установки для сборки стрелы

72 m							78 m								
HSSL+ SSL+LF2		LF2_S7		HSSL+ SSL+LF2		LF2_S7		HSSL+ SSL+LF2		LF2_S7		HSSL+ SSL+LF2		LF2_S7	
10°		15°		20°		20°		10°		15°		20°		20°	
m	t	t	t	t	t	t	t	t	t	t	t	t	t	t	t
12	125,0	125,0	-	-	-	-	-	-	-	-	-	-	-	-	-
13	125,0	125,0	108,0	112,0	-	-	-	125,0	125,0	-	-	-	-	-	-
14	125,0	125,0	108,0	108,0	81,0	83,0	83,0	125,0	125,0	106,0	110,0	-	-	-	-
15	125,0	125,0	104,0	104,5	81,0	80,7	80,7	125,0	125,0	106,0	106,5	80,0	82,0	-	-
16	125,0	125,0	101,0	101,0	78,5	78,5	78,5	125,0	125,0	103,0	103,0	80,0	80,0	-	-
18	124,0	124,0	95,0	95,0	74,5	74,5	74,5	124,0	124,0	97,0	97,0	76,0	76,0	-	-
20	116,0	116,0	89,5	89,5	71,0	71,0	71,0	120,0	121,0	91,5	91,5	72,5	72,5	-	-
22	108,0	109,0	84,5	84,5	68,0	68,0	68,0	112,0	113,0	87,0	87,0	69,5	69,5	-	-
24	101,0	102,0	80,0	80,0	65,0	65,0	65,0	105,0	106,0	82,5	82,5	66,5	66,5	-	-
26	95,5	96,0	76,0	76,0	62,0	62,0	62,0	99,5	100,0	78,5	78,5	63,5	63,5	-	-
28	90,0	90,5	72,5	72,5	59,5	59,5	59,5	94,0	94,5	75,0	75,0	61,5	61,5	-	-
30	85,5	85,5	69,5	69,5	57,5	57,5	57,5	89,5	89,5	72,0	72,0	59,0	59,0	-	-
34	77,5	77,8	63,5	64,1	53,5	53,5	53,5	81,0	81,5	66,0	66,3	55,0	55,0	-	-
38	70,5	71,0	59,0	59,3	50,0	50,0	50,0	74,0	74,5	61,5	61,3	51,5	51,6	-	-
42	65,0	65,0	55,0	55,0	47,2	47,2	47,2	68,0	68,5	57,0	57,0	48,8	48,8	-	-
46	60,0	60,3	51,5	51,6	44,7	44,7	44,7	63,0	63,5	53,5	53,6	46,2	46,2	-	-
50	56,0	56,1	48,7	48,7	42,4	42,5	42,5	59,0	59,1	50,5	50,6	43,9	43,9	-	-
54	52,5	52,5	46,1	46,1	40,5	40,5	40,5	55,5	55,5	48,0	48,0	41,9	41,9	-	-
58	49,8	49,8	43,8	43,9	38,8	38,8	38,8	52,0	52,5	45,7	45,7	40,1	40,1	-	-
62	47,1	47,3	41,9	41,9	37,3	37,3	37,3	49,5	49,7	43,6	43,6	38,6	38,6	-	-
66	44,8	44,9	40,2	40,2	36,1	36,1	36,1	47,1	47,2	41,8	41,8	37,2	37,2	-	-
70	42,9	42,9	38,7	38,8	35,1	35,1	35,1	44,9	45,0	40,2	40,2	36,1	36,1	-	-
73	41,6	41,6	37,8	37,8	34,5	34,5	34,5	43,5	43,5	39,1	39,2	35,3	35,3	-	-
74	41,2	41,2	37,5	37,5	34,3	-	-	43,1	43,1	38,8	38,9	35,1	35,1	-	-
76	40,4	40,5	37,0	37,0	34,0	-	-	42,2	42,3	38,2	38,3	34,7	34,7	-	-
78	-	-	-	-	-	-	-	41,4	41,5	37,7	37,7	34,3	34,3	-	-
81	-	-	-	-	-	-	-	40,4	40,4	36,9	36,9	33,9	-	-	-
82	-	-	-	-	-	-	-	-	-	-	-	33,8	-	-	-

SSL+LF2: SL radius 17 m on request · SL-Radius 17 m auf Anfrage · Rayon SL 17 m sur demande · Sbraccio SL da 17 m su richiesta · Radio SL de 17 m a petición · Raio do SL de 17 m a pedido · Конфигурация SL с рабочим радиусом 17 м по запросу

Max. capacities with minimum counterweight · Maximale Tragfähigkeiten bei Mindestgegengewicht · Capacités maximales avec contrepoids minimum · Max. capacità con contrappeso minimo · Capacidades máx. con contrapesos mínimos · Capacidades máximas com contrapeso mínimo · Макс. грузоподъемность с минимальным противовеса

For HSSL+LF2_S7 a boom power-kit is required. · Für HSSL+LF2_S7 ist ein Ausleger-Verstärkungs-Kit erforderlich. · Un kit à fortifier de flèche principale est nécessaire pour HSSL+LF2_S7. · Per HSSL+LF2_S7 è richiesto un kit potenza per braccio · Para HSSL+LF2_S7 se requiere un kit de refuerzo de pluma · Para HSSL+LF2_S7 é necessário um kit de expansão da lança · Для конфигураций HSSL+LF2_S7 требуется комплект силовой установки для сборки стрелы

180t+ 60t 11-15 m 0-300t 12 m 8,40 m 9.8m/s 360° EN13000/ISO													
m	84 m						90 m			96 m			
	HSSL+LF2_S7		HSSL+LF2_S7		HSSL+LF2_S7		HSSL+LF2_S7			HSSL+LF2_S7			
	10°	15°	15°	20°	20°	20°	10°	15°	20°	10°	15°	20°	
t	t	t	t	t	t	t	t	t	t	t	t	t	
13	125,0	125,0	-	-	-	-	-	-	-	-	-	-	-
14	125,0	125,0	108,0	112,0	-	-	125,0	-	-	-	125,0	-	-
15	125,0	125,0	108,0	108,5	81,0	83,0	125,0	110,0	-	-	125,0	111,0	-
16	125,0	125,0	105,0	105,0	81,0	81,0	125,0	107,0	82,0	-	125,0	108,0	82,5
18	125,0	125,0	99,0	99,0	77,0	77,0	125,0	101,0	78,0	125,0	103,0	79,0	-
20	124,0	123,0	94,0	94,0	74,0	74,0	124,0	96,0	75,0	125,0	97,5	76,0	-
22	116,0	117,0	89,0	89,0	70,5	70,5	121,0	91,0	72,0	124,0	93,0	73,0	-
24	109,0	110,0	85,0	85,0	68,0	68,0	114,0	87,0	69,0	117,0	89,0	70,0	-
26	103,0	104,0	81,0	81,0	65,0	65,0	107,0	83,0	66,5	111,0	85,0	67,5	-
28	98,0	98,5	77,5	77,5	62,5	62,5	102,0	79,5	64,0	105,0	81,5	65,5	-
30	93,0	93,5	74,0	74,0	60,5	60,5	97,0	76,0	62,0	100,0	78,0	63,0	-
34	84,5	85,1	68,5	68,6	56,5	56,5	88,3	70,6	58,0	91,6	72,6	59,3	-
38	77,5	77,8	63,5	63,8	53,0	53,0	80,8	65,8	54,5	84,1	67,6	55,8	-
42	71,5	71,5	59,5	59,5	50,0	50,0	74,5	61,5	51,5	77,5	63,0	52,5	-
46	66,0	66,5	55,5	55,8	47,6	47,6	69,5	57,8	48,9	72,1	59,6	50,1	-
50	62,0	62,0	52,5	52,6	45,3	45,3	64,8	54,5	46,6	67,3	56,3	47,9	-
54	58,0	58,0	49,9	49,9	43,2	43,2	60,5	51,5	44,5	63,0	53,0	45,7	-
58	54,5	54,6	47,4	47,5	41,4	41,4	57,1	49,1	42,6	59,6	50,7	43,8	-
62	51,5	51,8	45,3	45,3	39,8	39,7	54,1	46,9	40,9	56,5	48,5	42,1	-
66	49,3	49,4	43,4	43,4	38,3	38,3	51,5	44,9	39,4	53,5	46,4	40,5	-
70	47,0	47,2	41,7	41,7	37,1	37,1	49,2	43,1	38,1	51,1	44,6	39,1	-
74	45,0	45,1	40,2	40,2	36,0	36,0	47,1	41,5	37,0	49,0	42,9	37,9	-
78	43,2	43,3	38,9	38,9	35,1	35,1	45,1	40,1	36,0	47,0	41,4	36,8	-
82	41,7	41,3	37,8	37,8	34,4	34,4	42,1	38,9	35,1	43,5	39,4	35,9	-
83	40,9	40,6	37,5	37,5	34,2	34,2	41,3	38,6	34,9	42,6	38,9	35,7	-
86	38,5	38,3	36,9	36,9	33,8	-	38,9	37,2	34,4	39,8	36,9	34,4	-
87	-	-	36,7	36,7	33,7	-	38,0	36,6	34,2	38,8	36,1	33,8	-
88	-	-	-	-	-	-	37,2	36,0	34,1	37,8	35,4	33,3	-
90	-	-	-	-	-	-	35,5	34,8	-	35,8	33,9	32,2	-
91	-	-	-	-	-	-	34,6	34,2	-	34,8	33,1	31,6	-
92	-	-	-	-	-	-	-	33,7	-	33,8	32,4	31,1	-
94	-	-	-	-	-	-	-	-	-	31,8	30,8	-	-
97	-	-	-	-	-	-	-	-	-	28,8	28,6	-	-

SSL+LF2: SL radius 17 m on request · SL-Radius 17 m auf Anfrage · Rayon SL 17 m sur demande · Sbraccio SL da 17 m su richiesta · Radio SL de 17 m a petición · Raio do SL de 17 m a pedido · Конфигурация SL с рабочим радиусом 17 м по запросу

Max. capacities with minimum counterweight · Maximale Tragfähigkeiten bei Mindestgegengewicht · Capacités maximales avec contrepoids minimum · Max. capacità con contrappeso minimo · Capacidades máx. con contrapesos mínimos · Capacidades máximas com contrapeso mínimo · Макс. грузоподъемность с минимальным противовеса

For HSSL+LF2_S7 a boom power-kit is required. · Für HSSL+LF2_S7 ist ein Ausleger-Verstärkungs-Kit erforderlich. · Un kit à fortifier de flèche principale est nécessaire pour HSSL+LF2_S7. · Per HSSL+LF2_S7 è richiesto un kit potenza per braccio · Para HSSL+LF2_S7 se requiere un kit de refuerzo de pluma · Para HSSL+LF2_S7 é necessário um kit de expansão da lança · Для конфигураций HSSL+LF2_S7 требуется комплект силовой установки для сборки стрелы

102 m			108 m			
HSSL+LF2_S7			HSSL+LF2_S7			
10°	15°		20°		10°	
15°	20°		10°		15°	
20°	10°		15°		20°	
m	t	t	t	t	t	t
15	125,0	-	-	123,0	-	-
16	125,0	110,0	-	123,0	111,0	-
17	125,0	107,0	81,5	123,0	108,5	82,5
18	125,0	104,0	80,0	123,0	106,0	81,0
20	125,0	99,5	77,0	123,0	101,0	77,5
22	125,0	95,0	74,0	123,0	96,5	75,0
24	120,0	90,5	71,5	123,0	92,5	72,0
26	114,0	87,0	69,0	117,0	88,5	70,0
28	108,0	83,5	66,5	111,0	85,0	67,5
30	103,0	80,0	64,5	106,0	82,0	65,5
34	94,6	74,3	60,5	97,6	76,3	61,5
38	87,1	69,3	57,0	90,0	71,1	58,0
42	80,5	65,0	54,0	83,0	66,5	55,0
46	74,8	61,3	51,3	77,6	62,8	52,3
50	69,8	58,0	48,9	72,6	59,5	49,9
54	65,5	55,0	46,8	68,0	56,5	47,9
58	61,8	52,3	44,9	64,3	53,8	45,9
62	58,5	49,9	43,2	61,0	51,4	44,2
66	55,5	47,9	41,6	58,0	49,4	42,6
70	53,1	46,0	40,2	54,2	47,4	41,1
74	50,8	44,3	38,9	50,8	45,6	39,8
78	48,5	42,7	37,7	47,4	44,0	38,6
82	44,7	40,8	36,7	43,8	42,5	37,5
86	40,8	38,3	35,0	40,3	40,0	35,9
90	37,0	35,1	32,5	36,7	36,6	33,2
94	33,2	31,9	30,1	33,1	33,1	30,4
97	30,2	29,4	28,2	30,5	30,5	28,4
98	29,3	28,6	-	29,6	29,6	27,7
102	25,5	25,4	-	26,0	26,2	24,9
106	-	-	-	22,4	22,6	-
107	-	-	-	21,6	21,8	-

SSL+LF2: SL radius 17 m on request · SL-Radius 17 m auf Anfrage · Rayon SL 17 m sur demande · Sbraccio SL da 17 m su richiesta · Radio SL de 17 m a petición · Raio do SL de 17 m a pedido · Конфигурация SL с рабочим радиусом 17 м по запросу

Max. capacities with minimum counterweight · Maximale Tragfähigkeiten bei Mindestgegengewicht · Capacités maximales avec contrepoids minimum · Max. capacità con contrappeso minimo · Capacidades máx. con contrapesos mínimos · Capacidades máximas com contrapeso mínimo · Макс. грузоподъемность с минимальным противовеса

For HSSL+LF2_S7 a boom power-kit is required. · Für HSSL+LF2_S7 ist ein Ausleger-Verstärkungs-Kit erforderlich. · Un kit à fortifier de flèche principale est nécessaire pour HSSL+LF2_S7. · Per HSSL+LF2_S7 è richiesto un kit potenza per braccio · Para HSSL+LF2_S7 se requiere un kit de refuerzo de pluma · Para HSSL+LF2_S7 é necessário um kit de expansão da lança · Для конфигураций HSSL+LF2_S7 требуется комплект силовой установки для сборки стрелы

180t+ 60t 11-15 m 0-300t 12 m 8,40 m 9.8m/s 360° EN13000/ISO													
m	90 m						96 m						
	SSL/LSL+LF2+SGL_S7		SSL/LSL+LF2+SGL_S7		SSL/LSL+LF2+SGL_S7		SSL/LSL+LF2+SGL_S7		SSL/LSL+LF2+SGL_S7		SSL/LSL+LF2+SGL_S7		
	10°	15°	15°	20°	20°	10°	15°	15°	20°	20°	10°	15°	20°
t	t	t	t	t	t	t	t	t	t	t	t	t	t
14	125,0	125,0	-	-	-	-	-	-	-	-	-	-	-
15	125,0	125,0	108,0	122,0	-	-	124,0	125,0	-	-	-	-	-
16	125,0	125,0	108,0	118,0	80,5	90,5	124,0	125,0	106,0	120,0	-	-	-
17	125,0	125,0	105,0	115,0	80,5	88,5	123,0	125,0	106,0	117,0	81,5	89,5	-
18	125,0	125,0	102,0	112,0	79,0	86,5	123,0	125,0	104,0	114,0	80,0	87,5	-
20	125,0	125,0	97,0	106,0	75,5	83,0	121,0	125,0	98,5	108,0	76,5	84,0	-
22	121,0	125,0	92,0	101,0	72,5	79,5	119,0	125,0	94,0	103,0	73,5	81,0	-
24	114,0	120,0	88,0	96,5	69,5	76,5	117,0	123,0	89,5	98,5	71,0	78,0	-
26	107,0	113,0	84,0	92,0	67,0	74,0	111,0	117,0	86,0	94,5	68,0	75,0	-
28	102,0	107,0	80,5	88,5	64,5	71,0	105,0	111,0	82,5	90,5	66,0	72,5	-
30	97,0	102,0	77,0	84,5	62,5	69,0	100,0	105,0	79,0	87,0	63,5	70,0	-
34	88,5	93,3	71,0	78,5	58,5	64,6	91,5	96,6	73,0	81,0	59,5	66,0	-
38	81,0	85,6	66,0	73,1	55,0	60,8	84,0	89,0	68,0	75,5	56,0	62,1	-
42	75,0	79,0	62,0	68,5	52,0	57,5	77,5	82,0	64,0	70,5	53,0	58,5	-
46	69,5	73,6	58,0	64,5	49,3	54,5	72,5	76,6	60,0	66,5	50,5	55,8	-
50	65,0	68,8	55,0	60,8	47,0	51,8	67,5	71,8	56,5	62,8	48,2	53,1	-
54	61,0	64,5	52,0	57,5	44,8	49,6	63,5	67,5	54,0	59,5	46,0	50,5	-
58	57,5	61,1	49,7	54,8	42,9	47,6	60,0	63,5	51,0	56,5	44,1	48,7	-
62	54,5	58,0	47,4	52,3	41,3	45,7	56,5	60,0	49,0	53,8	42,4	47,0	-
66	51,5	55,0	45,3	50,0	39,8	44,1	54,0	57,0	46,9	51,5	40,8	45,3	-
70	49,5	52,3	43,5	48,2	38,4	42,6	51,5	54,3	45,0	49,7	39,5	43,7	-
74	47,3	50,0	41,9	46,5	37,3	41,3	49,2	52,0	43,3	48,0	38,2	42,4	-
78	45,4	48,2	40,5	44,9	36,2	40,2	47,2	50,0	41,8	46,3	37,1	41,2	-
82	43,7	45,5	39,3	43,5	35,4	39,2	45,4	47,0	40,5	44,1	36,2	40,1	-
86	41,9	42,1	38,2	40,9	34,6	38,4	42,7	43,3	39,3	41,5	35,3	38,6	-
88	40,0	40,4	37,7	39,5	34,3	38,1	40,9	41,5	38,2	40,0	34,9	37,6	-
90	38,2	38,7	37,3	38,2	34,1	-	39,2	39,7	37,2	38,5	34,6	36,6	-
92	36,3	37,0	36,3	36,8	33,8	-	37,4	37,9	35,9	37,0	34,2	35,5	-
93	-	-	-	-	-	-	36,5	37,0	35,3	36,2	34,0	35,0	-
94	-	-	-	-	-	-	35,7	36,1	34,7	35,5	33,8	-	-
97	-	-	-	-	-	-	33,1	33,3	32,8	33,2	32,4	-	-
98	-	-	-	-	-	-	-	-	-	-	32,0	-	-

SSL/LSL+LF2: SL radius 17 m on request · SL-Radius 17 m auf Anfrage · Rayon SL 17 m sur demande · Sbraccio SL da 17 m su richiesta · Radio SL de 17 m a petición · Raio do SL de 17 m a pedido · Конфигурация SL с рабочим радиусом 17 м по запросу

Max. capacities with minimum counterweight · Maximale Tragfähigkeiten bei Mindestgegengewicht · Capacités maximales avec contrepoids minimum · Max. capacità con contrappeso minimo · Capacidades máx. con contrapesos mínimos · Capacidades máximas com contrapeso mínimo · Макс. грузоподъемность с минимальным противовеса

For SSL/LSL+LF2+SGL_S7 a boom power-kit is required. · Für SSL/LSL+LF2+SGL_S7 ist ein Ausleger-Verstärkungs-Kit erforderlich. · Un kit à fortifier de flèche principale est nécessaire pour SSL/LSL+LF2+SGL_S7. · Per SSL/LSL+LF2+SGL_S7 è richiesto un kit potenza per braccio · Para SSL/LSL+LF2+SGL_S7 se requiere un kit de refuerzo de pluma · Para SSL/LSL+LF2+SGL_S7 é necessário um kit de expansão da lança · Для конфигураций SSL/LSL+LF2+SGL_S7 требуется комплект силовой установки для сборки стрелы.

102 m							108 m						
SSL/LSL +LF2		SSL/LSL +LF2+ SGL_S7		SSL/LSL +LF2		SSL/LSL +LF2+ SGL_S7		SSL/LSL +LF2		SSL/LSL +LF2+ SGL_S7		SSL/LSL +LF2	
10°		15°		20°		20°		10°		15°		20°	
m	t	t	t	t	t	t	t	t	t	t	t	t	t
15	110,0	125,0	-	-	-	-	-	-	-	-	-	-	-
16	110,0	125,0	99,5	122,0	-	-	95,5	124,0	-	-	-	-	-
17	109,0	125,0	99,5	118,5	80,5	90,5	95,5	124,0	87,5	120,0	-	-	-
18	108,0	125,0	98,5	115,0	80,5	88,5	94,5	124,0	87,5	117,0	80,0	89,5	-
19	107,0	125,0	98,0	112,5	79,0	86,7	93,5	123,5	86,5	114,5	80,0	87,7	-
20	106,0	125,0	97,0	110,0	77,5	85,0	92,5	123,0	85,5	112,0	78,5	86,0	-
22	104,0	125,0	95,0	105,0	74,5	82,0	90,5	122,0	83,5	107,0	75,5	83,0	-
24	102,0	125,0	91,5	100,0	72,0	79,0	88,0	121,0	81,5	102,0	73,0	80,0	-
26	100,0	120,0	87,5	96,5	69,5	76,5	86,0	120,0	79,5	98,5	70,5	77,5	-
28	97,5	114,0	84,0	92,5	67,0	74,0	83,5	117,0	77,5	94,5	68,0	75,0	-
30	95,0	109,0	81,0	89,0	65,0	71,5	81,0	112,0	75,5	91,0	66,0	72,5	-
34	90,5	100,0	75,0	83,0	61,0	67,1	76,5	103,0	71,5	85,0	62,0	68,5	-
38	86,0	92,0	70,0	77,5	57,5	63,3	72,0	95,0	67,5	79,5	58,5	64,8	-
42	80,5	85,0	65,5	72,5	54,5	60,0	68,0	88,0	64,0	74,5	55,5	61,5	-
46	75,0	79,3	62,0	68,5	51,5	57,0	64,5	82,3	60,5	70,1	52,5	58,5	-
50	70,0	74,3	58,5	64,6	49,4	54,3	61,0	77,0	57,5	66,3	50,5	55,6	-
54	66,0	70,0	55,5	61,0	47,2	52,0	57,5	72,0	55,0	63,0	48,3	53,0	-
58	62,0	66,0	52,5	58,3	45,2	50,0	55,0	68,0	52,5	60,0	46,3	51,0	-
62	59,0	62,5	50,5	55,8	43,5	48,2	52,0	64,5	50,0	57,3	44,5	49,1	-
66	56,0	59,5	48,4	53,5	41,9	46,4	50,0	61,5	48,1	55,0	42,9	47,5	-
70	53,5	56,8	46,4	51,1	40,5	44,8	47,9	58,7	46,2	52,6	41,4	45,9	-
74	51,0	54,1	44,7	49,5	39,2	43,4	45,4	55,6	43,9	50,7	40,1	44,5	-
78	49,0	52,0	43,1	47,7	38,0	42,2	42,9	52,0	41,6	49,2	38,9	43,2	-
82	46,5	48,7	41,7	45,3	37,0	40,8	40,3	48,4	39,2	46,2	37,8	41,2	-
86	42,8	45,1	39,1	42,5	35,8	38,8	37,8	44,8	36,9	43,0	36,1	38,8	-
90	39,0	41,3	36,2	39,2	33,7	36,4	35,3	41,1	34,5	39,6	33,9	36,2	-
94	35,3	37,3	33,4	35,9	31,6	33,9	32,8	37,3	32,2	36,2	31,7	33,5	-
98	31,6	33,4	30,5	32,7	29,4	31,5	30,2	33,6	29,8	32,8	29,5	30,8	-
102	27,9	29,5	27,6	29,4	27,3	-	27,7	29,9	27,5	29,4	27,3	28,2	-
103	-	-	-	-	26,8	-	27,0	28,9	26,9	28,5	26,7	27,5	-
106	-	-	-	-	-	-	25,2	26,1	25,2	26,0	25,1	-	-
107	-	-	-	-	-	-	24,6	25,2	24,6	25,2	24,5	-	-
108	-	-	-	-	-	-	-	-	24,0	24,4	24,0	-	-

SSL/LSL+LF2: SL radius 17 m on request · SL-Radius 17 m auf Anfrage · Rayon SL 17 m sur demande · Sbraccio SL da 17 m su richiesta · Radio SL de 17 m a petición · Raio do SL de 17 m a pedido · Конфигурация SL с рабочим радиусом 17 м по запросу

Max. capacities with minimum counterweight · Maximale Tragfähigkeiten bei Mindestgegengewicht · Capacités maximales avec contrepoids minimum · Max. capacità con contrappeso minimo · Capacidades máx. con contrapesos mínimos · Capacidades máximas com contrapeso mínimo · Макс. грузоподъемность с минимальным противовеса

For SSL/LSL+LF2+SGL_S7 a boom power-kit is required. · Für SSL/LSL+LF2+SGL_S7 ist ein Ausleger-Verstärkungs-Kit erforderlich. · Un kit à fortifier de flèche principale est nécessaire pour SSL/LSL+LF2+SGL_S7. · Per SSL/LSL+LF2+SGL_S7 è richiesto un kit potenza per braccio · Para SSL/LSL+LF2+SGL_S7 se requiere un kit de refuerzo de pluma · Para SSL/LSL+LF2+SGL_S7 é necessário um kit de expansão da lança · Для конфигураций SSL/LSL+LF2+SGL_S7 требуется комплект силовой установки для сборки стрелы.

	114 m						120 m						
	SSL/LSL +LF2		SSL/LSL +LF2+ SGL_S7		SSL/LSL +LF2		SSL/LSL +LF2+ SGL_S7		SSL/LSL +LF2		SSL/LSL +LF2+ SGL_S7		
	10°		15°		20°		10°		15°		20°		
m	t	t	t	t	t	t	t	t	t	t	t	t	t
16	85,5	115,0	-	-	-	-	-	-	-	-	-	-	-
17	85,5	115,0	79,5	111,0	-	-	75,0	107,0	-	-	-	-	-
18	85,0	115,0	79,5	111,0	73,0	90,5	75,0	107,0	69,5	105,0	-	-	-
19	84,5	115,0	79,0	110,5	73,0	88,7	74,5	107,0	69,5	104,5	64,5	89,5	-
20	84,0	115,0	78,5	110,0	73,0	87,0	74,0	107,0	69,0	104,0	64,5	88,0	-
22	82,5	115,0	77,0	108,0	72,0	84,0	73,0	107,0	68,0	103,0	63,5	85,0	-
24	81,5	115,0	76,0	104,0	71,0	81,0	72,0	107,0	67,0	101,0	62,5	82,0	-
26	80,0	115,0	75,0	100,0	70,0	78,5	70,5	107,0	66,0	100,0	62,0	79,5	-
28	78,5	115,0	73,5	96,5	69,0	76,0	69,5	107,0	65,0	98,0	61,0	77,0	-
30	77,0	113,0	72,0	92,5	67,0	73,5	68,0	107,0	64,0	94,5	60,0	74,5	-
34	74,0	105,0	69,5	86,5	63,0	69,5	65,5	103,0	61,5	88,5	58,0	70,5	-
38	70,5	97,5	66,5	81,0	59,5	65,8	63,0	98,3	59,0	83,0	56,0	66,8	-
42	68,0	90,5	64,0	76,0	56,5	62,5	60,5	93,0	57,0	78,0	54,0	63,5	-
46	65,0	84,8	61,0	72,0	54,0	59,5	58,0	87,3	55,0	73,6	52,0	60,5	-
50	62,0	79,5	58,5	68,1	51,5	56,8	56,0	82,0	53,0	69,8	50,0	57,8	-
54	59,5	74,5	56,5	64,5	49,3	54,5	53,5	77,0	51,0	66,5	48,5	55,5	-
58	57,0	70,5	54,0	61,8	47,3	52,1	51,5	71,6	49,1	63,5	46,9	53,5	-
62	54,5	66,5	52,0	59,1	45,5	50,2	49,6	66,5	47,3	60,4	45,3	51,5	-
66	52,0	62,5	50,0	56,5	43,9	48,6	47,7	61,5	45,5	57,0	43,7	49,6	-
70	50,0	57,7	48,1	54,2	42,4	47,0	45,8	56,5	43,9	54,0	42,3	48,0	-
74	47,7	53,8	46,1	52,1	41,0	45,5	44,0	51,9	42,3	51,2	40,9	46,5	-
78	44,9	50,5	43,5	50,5	39,8	44,1	41,9	47,8	40,5	48,6	39,3	45,1	-
82	42,2	47,1	41,0	47,3	38,6	42,5	39,6	43,6	38,3	45,4	37,3	43,8	-
86	39,5	43,7	38,4	44,0	37,5	40,3	37,3	39,7	36,1	42,3	35,2	42,0	-
90	36,7	40,3	35,9	40,5	35,0	37,4	34,9	35,9	34,0	39,1	33,1	38,9	-
94	34,0	36,8	33,3	37,0	32,6	34,4	32,6	32,4	31,8	35,9	31,1	35,7	-
98	31,3	33,3	30,8	33,6	30,2	31,5	30,3	29,1	29,6	32,7	29,0	32,6	-
102	28,5	29,9	28,2	30,2	27,8	28,6	27,9	26,1	27,4	29,6	26,9	29,5	-
106	25,8	26,4	25,6	26,7	25,4	25,6	25,6	23,3	25,2	26,4	24,9	26,4	-
108	24,5	24,7	24,4	25,0	24,2	24,2	24,4	21,9	24,1	24,8	23,8	24,8	-
110	23,1	23,0	23,1	23,2	23,0	-	23,3	20,6	23,0	23,2	22,8	23,2	-
112	21,7	21,2	21,8	21,5	21,8	-	22,1	19,4	21,9	21,6	21,8	21,7	-
113	21,0	20,4	21,2	20,7	21,2	-	21,5	18,8	21,3	20,8	21,2	-	-
114	-	-	-	-	-	-	20,9	18,2	20,8	20,1	20,7	-	-
118	-	-	-	-	-	-	18,6	16,1	18,6	16,9	18,7	-	-

SSL/LSL+LF2: SL radius 17 m on request · SL-Radius 17 m auf Anfrage · Rayon SL 17 m sur demande · Sbraccio SL da 17 m su richiesta · Radio SL de 17 m a petición · Raio do SL de 17 m a pedido · Конфигурация SL с рабочим радиусом 17 м по запросу

Max. capacities with minimum counterweight · Maximale Tragfähigkeiten bei Mindestgegengewicht · Capacités maximales avec contrepoids minimum · Max. capacità con contrappeso minimo · Capacidades máx. con contrapesos mínimos · Capacidades máximas com contrapeso mínimo · Макс. грузоподъемность с минимальным противовеса

For SSL/LSL+LF2+SGL_S7 a boom power-kit is required. · Für SSL/LSL+LF2+SGL_S7 ist ein Ausleger-Verstärkungs-Kit erforderlich. · Un kit à fortifier de flèche principale est nécessaire pour SSL/LSL+LF2+SGL_S7. · Per SSL/LSL+LF2+SGL_S7 è richiesto un kit potenza per braccio · Para SSL/LSL+LF2+SGL_S7 se requiere un kit de refuerzo de pluma · Para SSL/LSL+LF2+SGL_S7 é necessário um kit de expansão da lança · Для конфигураций SSL/LSL+LF2+SGL_S7 требуется комплект силовой установки для сборки стрелы.

126 m							132 m						
SSL/LSL+LF2		SSL/LSL+LF2+SGL_S7		SSL/LSL+LF2		SSL/LSL+LF2+SGL_S7		SSL/LSL+LF2		SSL/LSL+LF2+SGL_S7		SSL/LSL+LF2	
10°		15°		20°		10°		15°		20°			
m	t	t	t	t	t	t	t	t	t	t	t	t	t
17	65,5	97,5	-	-	-	-	-	-	-	-	-	-	-
18	65,5	97,5	61,0	96,5	-	-	60,0	90,5	-	-	-	-	-
19	65,5	97,5	61,0	96,5	57,0	90,0	60,0	90,5	57,0	89,5	-	-	-
20	65,0	97,5	61,0	96,5	57,0	88,5	60,0	90,5	57,0	89,5	53,5	86,5	86,5
21	64,5	97,5	60,5	96,2	57,0	87,0	59,5	90,2	56,5	89,5	53,5	86,5	86,5
22	64,0	97,5	60,0	96,0	56,5	85,5	59,0	90,0	56,0	89,5	53,0	86,5	86,5
24	63,0	97,5	59,0	96,0	55,5	83,0	58,5	90,0	55,5	89,0	52,5	83,5	83,5
26	62,0	97,5	58,0	95,5	54,5	80,5	58,0	89,5	55,0	89,0	52,0	81,0	81,0
28	61,0	97,5	57,0	95,0	54,0	78,0	57,0	89,5	54,5	89,0	51,5	79,0	79,0
30	60,0	97,5	56,5	95,0	53,0	75,5	56,5	89,0	53,5	88,5	51,0	76,5	76,5
34	57,5	95,8	54,0	89,6	51,0	71,5	55,0	87,6	52,0	87,5	49,7	72,5	72,5
38	55,5	93,8	52,0	84,5	49,5	67,8	53,0	86,0	50,5	85,0	48,3	68,8	68,8
42	53,0	91,5	50,0	79,5	47,7	64,5	51,5	84,0	49,4	81,0	47,0	65,5	65,5
46	51,0	86,8	48,5	75,1	46,0	61,8	50,0	80,6	47,9	77,0	45,6	62,8	62,8
50	49,2	81,5	46,6	71,3	44,3	59,1	48,8	76,5	46,6	73,1	44,4	60,1	60,1
54	47,2	75,5	44,9	68,0	42,8	56,5	47,4	71,5	45,3	69,5	43,2	57,5	57,5
58	45,3	70,1	43,2	65,0	41,3	54,5	45,9	66,5	43,9	65,8	42,0	55,5	55,5
62	43,5	65,0	41,6	62,0	39,8	52,5	44,5	61,6	42,6	61,8	40,9	53,5	53,5
66	41,8	60,0	40,0	58,0	38,4	50,5	43,0	57,0	41,3	57,0	39,7	51,5	51,5
70	40,2	55,0	38,6	54,0	37,1	48,9	41,6	52,3	40,0	52,6	38,5	49,1	49,1
74	38,6	50,4	37,2	50,1	35,9	47,3	40,2	48,2	38,7	48,5	37,3	46,5	46,5
78	37,2	46,2	35,8	46,4	34,7	45,6	38,7	44,2	37,4	44,6	36,1	43,6	43,6
82	35,4	42,1	34,2	42,8	33,3	43,3	37,3	40,4	36,0	40,8	34,9	40,8	40,8
83	34,9	41,1	33,7	41,9	32,8	42,6	-	39,4	-	39,8	34,6	40,1	40,1
86	33,4	38,2	32,4	39,3	31,6	40,4	-	36,7	-	37,1	-	38,0	38,0
90	31,5	34,4	30,6	35,9	29,9	37,5	-	33,1	-	33,5	-	35,3	35,3
94	29,6	31,0	28,8	32,7	28,1	34,5	-	29,7	-	30,2	-	32,6	32,6
98	27,6	27,7	27,0	29,5	26,4	31,6	-	26,6	-	27,0	-	29,9	29,9
102	25,7	24,6	25,2	26,5	24,7	28,7	-	23,6	-	24,0	-	27,2	27,2
106	23,8	21,8	23,4	23,7	23,0	25,7	-	20,8	-	21,2	-	24,5	24,5
110	21,9	19,2	21,6	20,9	21,3	22,8	-	18,2	-	18,6	-	21,8	21,8
114	19,9	16,8	19,8	18,3	19,6	19,9	-	15,8	-	16,1	-	19,1	19,1
117	18,4	15,2	18,3	16,4	18,3	17,7	-	14,1	-	14,4	-	17,1	17,1
118	18,0	14,7	17,9	15,7	17,9	-	-	13,5	-	13,8	-	16,4	16,4
122	16,1	12,7	16,1	13,4	16,1	-	-	11,4	-	11,7	-	13,7	13,7
123	15,6	12,3	15,7	12,8	15,7	-	-	10,9	-	11,2	-	-	-
126	-	-	-	-	-	-	-	9,5	-	9,7	-	-	-
128	-	-	-	-	-	-	-	8,7	-	8,8	-	-	-

SSL/LSL+LF2: SL radius 17 m on request · SL-Radius 17 m auf Anfrage · Rayon SL 17 m sur demande · Sbraccio SL da 17 m su richiesta · Radio SL de 17 m a petición · Raio do SL de 17 m a pedido · Конфигурация SL с рабочим радиусом 17 м по запросу

Max. capacities with minimum counterweight · Maximale Tragfähigkeiten bei Mindestgegengewicht · Capacités maximales avec contrepoids minimum · Max. capacità con contrappeso minimo · Capacidades máx. con contrapesos mínimos · Capacidades máximas com contrapeso mínimo · Макс. грузоподъемность с минимальным противовеса

For SSL/LSL+LF2+SGL_S7 a boom power-kit is required. · Für SSL/LSL+LF2+SGL_S7 ist ein Ausleger-Verstärkungs-Kit erforderlich. · Un kit à fortifier de flèche principale est nécessaire pour SSL/LSL+LF2+SGL_S7. · Per SSL/LSL+LF2+SGL_S7 è richiesto un kit potenza per braccio · Para SSL/LSL+LF2+SGL_S7 se requiere un kit de fuerzo de pluma · Para SSL/LSL+LF2+SGL_S7 é necessário um kit de expansão da lança · Для конфигураций SSL/LSL+LF2+SGL_S7 требуется комплект силовой установки для сборки стрелы.

180t+ 60t 11-15 m 0-300t 12 m 8,40 m 9.8m/s 360° EN13000/ISO							
138 m							
SSL/LSL+LF2		SSL/LSL+LF2+SGL_S7		SSL/LSL+LF2		SSL/LSL+LF2+SGL_S7	
10°		15°		20°			
m	t	t	t	t	t	t	t
18	50,0	79,5	-	-	-	-	-
19	50,0	79,5	50,5	79,0	-	-	-
20	50,0	79,5	50,5	79,0	48,0	78,0	-
21	49,9	79,2	50,5	79,0	48,0	78,0	-
22	49,8	79,0	50,0	79,0	48,0	78,0	-
24	49,2	78,5	49,9	78,5	47,6	77,5	-
26	48,6	78,0	49,4	78,0	47,2	77,0	-
28	48,0	77,5	49,0	77,5	46,8	77,0	-
30	47,4	77,0	48,5	77,0	46,4	76,5	-
34	46,2	76,0	47,5	76,0	45,5	73,1	-
38	44,9	75,0	46,5	75,0	44,6	69,8	-
42	43,6	74,0	45,5	74,0	43,7	66,5	-
46	42,3	72,3	44,4	72,6	42,8	63,5	-
50	39,6	69,3	42,2	69,8	41,3	60,8	-
54	36,9	65,0	39,6	65,5	39,2	58,5	-
58	34,2	60,8	37,0	61,0	37,2	56,1	-
62	31,5	56,5	34,4	57,0	35,1	53,8	-
66	28,8	52,5	31,8	53,0	33,1	51,5	-
70	26,1	48,8	29,2	49,2	31,0	48,1	-
74	23,4	45,1	26,6	45,5	29,0	44,9	-
78	20,7	41,5	24,0	41,9	26,9	41,6	-
82	18,0	38,0	21,3	38,4	24,9	38,4	-
84	16,6	36,3	20,0	36,7	23,8	36,9	-
85	-	35,4	19,4	35,8	23,3	36,1	-
86	-	34,6	-	35,0	22,8	35,3	-
90	-	31,4	-	31,8	-	32,3	-
94	-	28,3	-	28,7	-	29,4	-
98	-	25,3	-	25,7	-	26,6	-
102	-	22,5	-	22,8	-	23,9	-
106	-	19,8	-	20,1	-	21,2	-
110	-	17,2	-	17,5	-	18,6	-
114	-	14,8	-	15,1	-	16,2	-
118	-	12,6	-	12,8	-	13,8	-
122	-	10,4	-	10,6	-	11,5	-
126	-	8,4	-	8,6	-	9,3	-
127	-	7,9	-	8,1	-	8,8	-
130	-	6,5	-	6,7	-	-	-
133	-	5,2	-	5,3	-	-	-
134	-	-	-	4,9	-	-	-

SSL/LSL+LF2: SL radius 17 m on request · SL-Radius 17 m auf Anfrage · Rayon SL 17 m sur demande · Sbraccio SL da 17 m su richiesta · Radio SL de 17 m a petición · Raio do SL de 17 m a pedido · Конфигурация SL с рабочим радиусом 17 м по запросу

Max. capacities with minimum counterweight · Maximale Tragfähigkeiten bei Mindestgegengewicht · Capacités maximales avec contrepoids minimum · Max. capacità con contrappeso minimo · Capacidades máx. con contrapesos mínimos · Capacidades máximas com contrapeso mínimo · Макс. грузоподъемность с минимальным противовеса

For SSL/LSL+LF2+SGL_S7 a boom power-kit is required. · Für SSL/LSL+LF2+SGL_S7 ist ein Ausleger-Verstärkungs-Kit erforderlich. · Un kit à fortifier de flèche principale est nécessaire pour SSL/LSL+LF2+SGL_S7. · Per SSL/LSL+LF2+SGL_S7 è richiesto un kit potenza per braccio · Para SSL/LSL+LF2+SGL_S7 se requiere un kit de refuerzo de pluma · Para SSL/LSL+LF2+SGL_S7 é necessário um kit de expansão da lança · Для конфигураций SSL/LSL+LF2+SGL_S7 требуется комплект силовой установки для сборки стрелы.

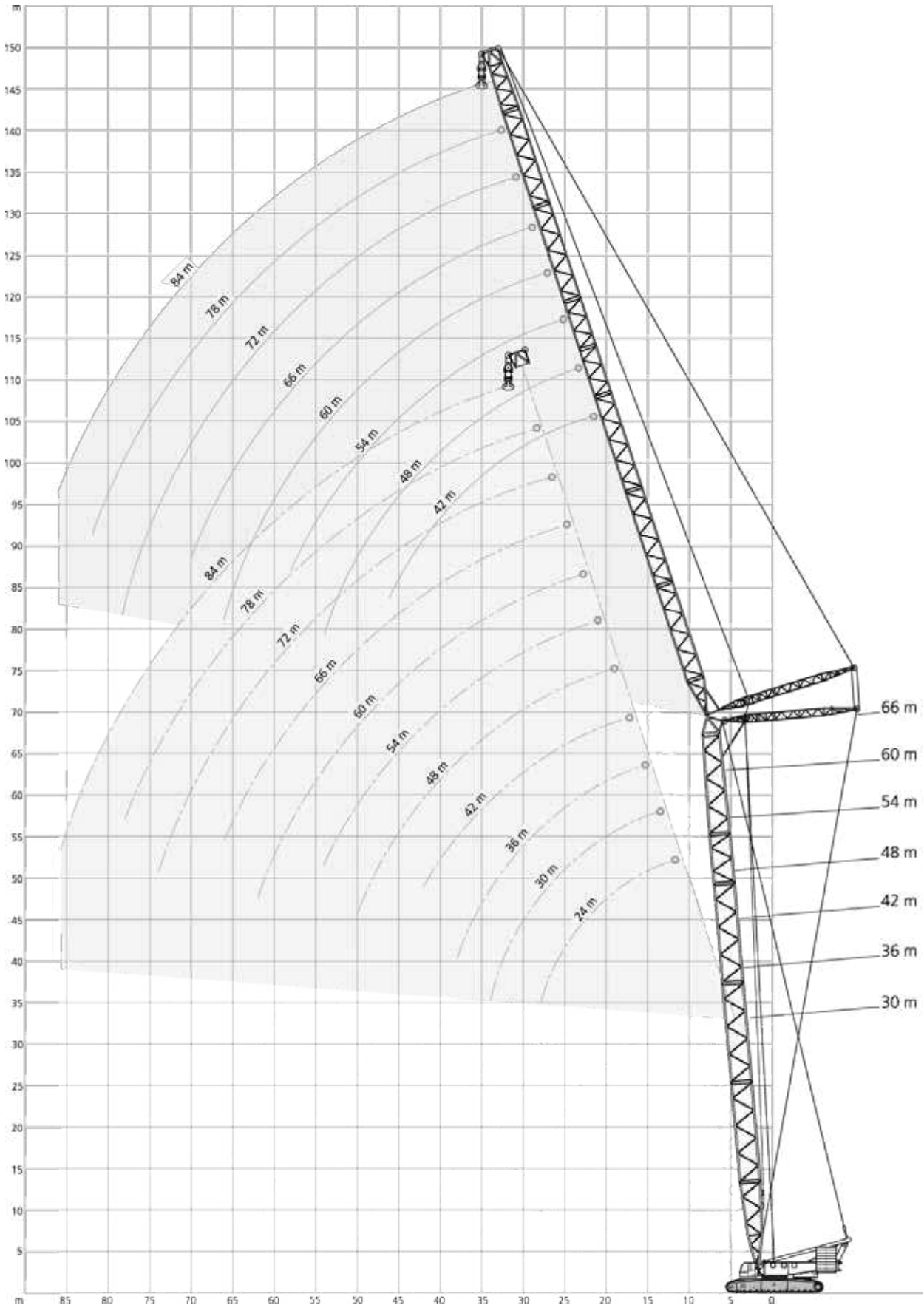

180 t + 60 t		8,40 m		9.8 m/s		360°		EN13000/ISO																		
30 m																										
24 m			30 m			36 m			42 m			48 m			54 m											
85°			75°			65°			85°			75°			65°			85°			75°			65°		
m	t	t	t	t	t	t	t	t	t	t	t	t	t	t	t	t	t	t	t	t	t	t	t	t	t	
14	208,0	-	-	-	-	-	-	-	-	-	-	-	-	-	-	-	-	-	-	-	-	-	-	-	-	
16	172,0	-	-	171,0	-	-	-	-	-	-	-	-	-	-	-	-	-	-	-	-	-	-	-	-	-	
18	145,0	-	-	144,0	-	-	144,0	-	-	-	-	-	-	-	-	-	-	-	-	-	-	-	-	-	-	
20	126,0	-	-	125,0	-	-	124,0	-	-	123,0	-	-	-	-	-	-	-	-	-	-	-	-	-	-	-	
22	111,0	-	-	110,0	-	-	109,0	-	-	108,0	-	-	107,0	-	-	-	-	-	-	-	-	-	-	-	-	
24	98,5	92,5	-	98,0	-	-	97,0	-	-	96,0	-	-	95,5	-	-	94,0	-	-	-	-	-	-	-	-	-	
26	89,0	83,0	-	88,0	82,0	-	87,5	-	-	86,0	-	-	85,5	-	-	84,5	-	-	-	-	-	-	-	-	-	
28	80,5	75,5	-	80,0	74,5	-	79,0	-	-	78,0	-	-	77,5	-	-	76,0	-	-	-	-	-	-	-	-	-	
30	-	69,0	-	73,0	68,0	-	72,0	67,0	-	71,0	-	-	70,5	-	-	69,5	-	-	-	-	-	-	-	-	-	
32	-	63,5	59,0	67,5	62,5	-	66,5	61,5	-	65,5	60,0	-	65,0	-	-	64,0	-	-	-	-	-	-	-	-	-	
34	-	-	54,5	62,0	57,5	-	61,0	56,5	-	60,0	55,5	-	59,5	54,5	-	58,5	-	-	-	-	-	-	-	-	-	
36	-	-	50,5	-	53,5	49,5	56,7	52,5	-	55,7	51,0	-	55,2	50,5	-	54,2	-	-	-	-	-	-	-	-	-	
38	-	-	47,2	-	49,8	46,1	52,5	48,8	-	51,5	47,7	-	51,0	46,8	-	50,0	45,6	-	-	-	-	-	-	-	-	
40	-	-	-	-	-	43,0	-	45,6	41,8	48,4	44,4	-	47,7	43,6	-	46,7	42,3	-	-	-	-	-	-	-	-	
42	-	-	-	-	-	40,3	-	42,7	39,1	45,3	41,5	-	44,5	40,7	-	43,4	39,4	-	-	-	-	-	-	-	-	
44	-	-	-	-	-	-	-	40,0	36,6	-	38,9	35,5	41,8	38,1	-	40,7	36,8	-	-	-	-	-	-	-	-	
46	-	-	-	-	-	-	-	-	34,4	-	36,6	33,3	39,2	35,7	32,3	38,1	34,5	-	-	-	-	-	-	-	-	
50	-	-	-	-	-	-	-	-	30,7	-	32,5	29,5	34,9	31,6	28,5	33,7	30,4	27,1	-	-	-	-	-	-	-	
54	-	-	-	-	-	-	-	-	-	-	-	26,3	-	28,2	25,3	30,1	27,0	23,8	-	-	-	-	-	-	-	
56	-	-	-	-	-	-	-	-	-	-	-	-	-	26,8	23,8	-	25,5	22,3	-	-	-	-	-	-	-	
58	-	-	-	-	-	-	-	-	-	-	-	-	-	-	22,5	-	24,2	21,0	-	-	-	-	-	-	-	
62	-	-	-	-	-	-	-	-	-	-	-	-	-	-	-	-	21,7	18,6	-	-	-	-	-	-	-	
66	-	-	-	-	-	-	-	-	-	-	-	-	-	-	-	-	-	16,6	-	-	-	-	-	-	-	

60 m			66 m			72 m			78 m			84 m					
85°			75°			65°			85°			75°			65°		
m	t	t	t	t	t	t	t	t	t	t	t	t	t	t	t	t	
26	83,5	-	-	-	-	-	-	-	-	-	-	-	-	-	-	-	
28	75,5	-	-	75,0	-	-	-	-	-	-	-	-	-	-	-	-	
30	68,5	-	-	68,0	-	-	67,0	-	-	-	-	-	-	-	-	-	
34	57,5	-	-	57,0	-	-	56,0	-	-	55,5	-	-	54,5	-	-	-	
38	49,4	-	-	48,7	-	-	47,5	-	-	47,3	-	-	46,4	-	-	-	
40	46,0	41,5	-	45,4	-	-	44,2	-	-	44,0	-	-	43,0	-	-	-	
42	42,7	38,6	-	42,1	-	-	40,9	-	-	40,7	-	-	39,7	-	-	-	
44	40,0	36,0	-	39,4	35,2	-	38,2	-	-	38,0	-	-	37,0	-	-	-	
46	37,4	33,7	-	36,7	32,9	-	35,6	31,6	-	35,3	-	-	34,4	-	-	-	
50	33,0	29,6	-	32,3	28,8	-	31,2	27,5	-	30,9	27,0	-	30,0	-	-	-	
52	31,1	27,8	-	30,5	27,0	-	29,3	25,6	-	29,0	25,2	-	28,1	24,0	-	-	
54	29,3	26,2	22,7	28,7	25,3	-	27,5	23,9	-	27,2	23,5	-	26,3	22,3	-	-	
58	26,3	23,2	19,9	25,6	22,3	18,9	24,4	20,8	-	24,1	20,4	-	23,0	19,2	-	-	
62	23,6	20,6	17,5	22,9	19,7	16,5	21,6	18,2	15,0	21,3	17,8	-	20,2	16,6	-	-	
66	-	18,4	15,5	20,6	17,5	14,5	19,2	16,0	13,0	18,8	15,5	12,4	17,7	14,4	-	-	
68	-	17,4	14,6	-	16,5	13,6	18,1	15,0	12,0	17,7	14,5	11,5	16,6	13,4	-	-	
70	-	-	13,7	-	15,5	12,7	17,1	14,1	11,2	16,6	13,6	10,7	15,6	12,4	9,4	-	
74	-	-	-	-	13,9	11,2	15,3	12,4	9,6	14,8	11,9	9,1	13,7	10,7	7,8	-	
78	-	-	-	-	-	9,9	-	10,9	8,3	13,2	10,4	7,7	12,0	9,2	6,5	-	
80	-	-	-	-	-	-	-	10,3	7,7	-	9,7	7,1	11,3	8,5	5,8	-	
82	-	-	-	-	-	-	-	-	7,1	-	9,0	6,5	10,6	7,8	5,2	-	
84	-	-	-	-	-	-	-	-	-	-	8,4	5,9	9,9	7,2	4,7	-	
86	-	-	-	-	-	-	-	-	-	-	-	5,4	9,3	6,7	4,2	-	
90	-	-	-	-	-	-	-	-	-	-	-	-	4,5	-	5,6	-	

Main boom angle 85°, 75° and 65°, capacities for intermediate boom positions are calculated by the crane control system IC-1
 Hauptauslegerwinkel 85°, 75° und 65°, Traglasten für Zwischenstellungen des Hauptauslegers werden von der Kransteuerung IC-1 berechnet
 Jarret de flèche principale 85°, 75° et 65°, le système de commande de la grue IC-1 calcule les charges pour les positions intermédiaires de la flèche
 Inclinazione braccio base 85°, 75° e 65°, capacità per posizioni intermedie del braccio sono calcolate dal sistema di controllo della gru IC-1
 Ángulo de pluma principal 85°, 75° y 65° las capacidades para posiciones de pluma intermedias son calculadas por el sistema de control de grúa IC-1
 Ângulos da lança principal 85°, 75° e 65°, as capacidades para posições da lança intermediária são calculadas pelo sistema de controle da grua IC-1
 Грузоподъемность при углах подъема главной стрелы 85°, 75° и 65°, грузоподъемность в промежуточных положениях стрелы рассчитывается системой управления краном IC-1

180 t + 60 t		8,40 m		9.8 m/s		360°			EN13000/ISO																	
36 m																										
24 m			30 m			36 m			42 m			48 m			54 m											
85°			75°			65°			85°			75°			65°			85°			75°			65°		
m	t	t	t	t	t	t	t	t	t	t	t	t	t	t	t	t	t	t	t	t	t	t	t	t	t	
16	170,0	-	-	-	-	-	-	-	-	-	-	-	-	-	-	-	-	-	-	-	-	-	-	-	-	
18	144,0	-	-	-	-	-	-	-	-	-	-	-	-	-	-	-	-	-	-	-	-	-	-	-	-	
20	125,0	-	-	-	-	-	-	-	-	-	-	-	-	-	-	-	-	-	-	-	-	-	-	-	-	
22	110,0	-	-	-	-	-	-	-	-	-	-	-	-	-	-	-	-	-	-	-	-	-	-	-	-	
24	98,0	-	-	-	-	-	-	-	-	-	-	-	-	-	-	-	-	-	-	-	-	-	-	-	-	
26	88,0	81,0	-	-	-	-	-	-	-	-	-	-	-	-	-	-	-	-	-	-	-	-	-	-	-	
28	80,0	73,5	-	-	-	-	-	-	-	-	-	-	-	-	-	-	-	-	-	-	-	-	-	-	-	
30	-	67,0	-	-	-	-	-	-	-	-	-	-	-	-	-	-	-	-	-	-	-	-	-	-	-	
34	-	57,0	52,0	-	-	-	-	-	-	-	-	-	-	-	-	-	-	-	-	-	-	-	-	-	-	
36	-	-	48,2	-	-	-	-	-	-	-	-	-	-	-	-	-	-	-	-	-	-	-	-	-	-	
38	-	-	44,8	-	-	-	-	-	-	-	-	-	-	-	-	-	-	-	-	-	-	-	-	-	-	
40	-	-	-	-	-	-	-	-	-	-	-	-	-	-	-	-	-	-	-	-	-	-	-	-	-	
42	-	-	-	-	-	-	-	-	-	-	-	-	-	-	-	-	-	-	-	-	-	-	-	-	-	
46	-	-	-	-	-	-	-	-	-	-	-	-	-	-	-	-	-	-	-	-	-	-	-	-	-	
50	-	-	-	-	-	-	-	-	-	-	-	-	-	-	-	-	-	-	-	-	-	-	-	-	-	
52	-	-	-	-	-	-	-	-	-	-	-	-	-	-	-	-	-	-	-	-	-	-	-	-	-	
54	-	-	-	-	-	-	-	-	-	-	-	-	-	-	-	-	-	-	-	-	-	-	-	-	-	
58	-	-	-	-	-	-	-	-	-	-	-	-	-	-	-	-	-	-	-	-	-	-	-	-	-	
62	-	-	-	-	-	-	-	-	-	-	-	-	-	-	-	-	-	-	-	-	-	-	-	-	-	
64	-	-	-	-	-	-	-	-	-	-	-	-	-	-	-	-	-	-	-	-	-	-	-	-	-	
66	-	-	-	-	-	-	-	-	-	-	-	-	-	-	-	-	-	-	-	-	-	-	-	-	-	
70	-	-	-	-	-	-	-	-	-	-	-	-	-	-	-	-	-	-	-	-	-	-	-	-	-	

60 m			66 m			72 m			78 m			84 m					
85°			75°			65°			85°			75°			65°		
m	t	t	t	t	t	t	t	t	t	t	t	t	t	t	t	t	
26	83,0	-	-	-	-	-	-	-	-	-	-	-	-	-	-	-	
28	75,0	-	-	-	-	-	-	-	-	-	-	-	-	-	-	-	
30	68,0	-	-	-	-	-	-	-	-	-	-	-	-	-	-	-	
34	57,0	-	-	-	-	-	-	-	-	-	-	-	-	-	-	-	
38	48,8	-	-	-	-	-	-	-	-	-	-	-	-	-	-	-	
42	42,2	37,1	-	-	-	-	-	-	-	-	-	-	-	-	-	-	
44	39,5	34,6	-	-	-	-	-	-	-	-	-	-	-	-	-	-	
46	36,9	32,3	-	-	-	-	-	-	-	-	-	-	-	-	-	-	
48	34,7	30,2	-	-	-	-	-	-	-	-	-	-	-	-	-	-	
50	32,6	28,3	-	-	-	-	-	-	-	-	-	-	-	-	-	-	
54	28,9	24,8	-	-	-	-	-	-	-	-	-	-	-	-	-	-	
58	25,9	21,9	17,8	-	-	-	-	-	-	-	-	-	-	-	-	-	
62	23,3	19,3	15,5	-	-	-	-	-	-	-	-	-	-	-	-	-	
66	-	17,2	13,6	-	-	-	-	-	-	-	-	-	-	-	-	-	
70	-	15,4	11,9	-	-	-	-	-	-	-	-	-	-	-	-	-	
74	-	-	10,5	-	-	-	-	-	-	-	-	-	-	-	-	-	
78	-	-	-	-	-	-	-	-	-	-	-	-	-	-	-	-	
80	-	-	-	-	-	-	-	-	-	-	-	-	-	-	-	-	
82	-	-	-	-	-	-	-	-	-	-	-	-	-	-	-	-	
84	-	-	-	-	-	-	-	-	-	-	-	-	-	-	-	-	
86	-	-	-	-	-	-	-	-	-	-	-	-	-	-	-	-	
90	-	-	-	-	-	-	-	-	-	-	-	-	-	-	-	-	
92	-	-	-	-	-	-	-	-	-	-	-	-	-	-	-	-	

Main boom angle 85°, 75° and 65°, capacities for intermediate boom positions are calculated by the crane control system IC-1
 Hauptauslegerwinkel 85°, 75° und 65°, Traglasten für Zwischenstellungen des Hauptauslegers werden von der Kransteuerung IC-1 berechnet
 Jarret de flèche principale 85°, 75° et 65°, le système de commande de la grue IC-1 calcule les charges pour les positions intermédiaires de la flèche
 Inclinazione braccio base 85°, 75° e 65°, capacità per posizioni intermedie del braccio sono calcolate dal sistema di controllo della gru IC-1
 Ángulo de pluma principal 85°, 75° y 65° las capacidades para posiciones de pluma intermedias son calculadas por el sistema de control de grúa IC-1
 Ângulos da lança principal 85°, 75° e 65°, as capacidades para posições da lança intermediária são calculadas pelo sistema de controle da grua IC-1
 Грузоподъемность при углах подъема главной стрелы 85°, 75° и 65°, грузоподъемность в промежуточных положениях стрелы рассчитывается системой управления краном IC-1

180 t + 60 t		8,40 m		9.8 m/s		360°		EN13000/ISO																			
42 m																											
24 m			30 m			36 m			42 m			48 m			54 m												
85°			75°			65°			85°			75°			65°			85°			75°			65°			
m	t	t	t	t	t	t	t	t	t	t	t	t	t	t	t	t	t	t	t	t	t	t	t	t	t	t	
16	169,0	-	-	-	-	-	-	-	-	-	-	-	-	-	-	-	-	-	-	-	-	-	-	-	-	-	
18	143,0	-	-	142,0	-	-	-	-	-	-	-	-	-	-	-	-	-	-	-	-	-	-	-	-	-	-	-
20	124,0	-	-	123,0	-	-	122,0	-	-	-	-	-	-	-	-	-	-	-	-	-	-	-	-	-	-	-	-
22	109,0	-	-	108,0	-	-	107,0	-	-	106,0	-	-	-	-	-	-	-	-	-	-	-	-	-	-	-	-	-
24	97,0	-	-	96,5	-	-	95,5	-	-	94,5	-	-	93,5	-	-	92,5	-	-	92,5	-	-	-	-	-	-	-	-
26	87,5	78,5	-	86,5	-	-	86,0	-	-	84,5	-	-	84,0	-	-	83,0	-	-	83,0	-	-	-	-	-	-	-	-
28	79,0	71,0	-	78,5	-	-	77,5	-	-	76,5	-	-	76,0	-	-	74,5	-	-	74,5	-	-	-	-	-	-	-	-
30	-	65,0	-	71,5	64,0	-	71,0	-	-	70,0	-	-	69,0	-	-	68,0	-	-	68,0	-	-	-	-	-	-	-	-
32	-	59,5	-	66,0	58,5	-	65,5	57,5	-	64,5	-	-	63,5	-	-	62,5	-	-	62,5	-	-	-	-	-	-	-	-
34	-	55,0	-	60,5	54,0	-	60,0	52,5	-	59,0	-	-	58,0	-	-	57,0	-	-	57,0	-	-	-	-	-	-	-	-
36	-	51,0	-	-	50,0	-	55,7	49,0	-	54,7	47,8	-	54,0	-	-	52,9	-	-	52,9	-	-	-	-	-	-	-	-
38	-	-	42,1	-	46,6	-	51,5	45,5	-	50,5	44,3	-	50,0	43,4	-	48,9	-	-	48,9	-	-	-	-	-	-	-	-
40	-	-	39,3	-	43,4	-	-	42,4	-	47,3	41,2	-	46,7	40,3	-	45,6	39,0	-	45,6	39,0	-	-	-	-	-	-	-
42	-	-	36,8	-	40,6	35,5	-	39,6	-	44,2	38,5	-	43,5	37,6	-	42,4	36,3	-	42,4	36,3	-	-	-	-	-	-	-
46	-	-	-	-	-	31,2	-	34,9	29,8	39,0	33,7	-	38,3	32,9	-	37,1	31,6	-	37,1	31,6	-	-	-	-	-	-	-
48	-	-	-	-	-	-	-	32,9	27,9	-	31,7	-	36,1	30,8	-	34,9	29,6	-	34,9	29,6	-	-	-	-	-	-	-
50	-	-	-	-	-	-	-	-	26,2	-	29,9	24,8	34,0	29,0	-	32,8	27,6	-	32,8	27,6	-	-	-	-	-	-	-
54	-	-	-	-	-	-	-	-	23,2	-	26,7	21,8	-	25,7	20,6	29,2	24,3	-	29,2	24,3	-	-	-	-	-	-	-
58	-	-	-	-	-	-	-	-	-	-	-	19,3	-	22,9	18,1	26,2	21,4	16,5	26,2	21,4	16,5	-	-	-	-	-	-
60	-	-	-	-	-	-	-	-	-	-	-	-	-	21,7	17,0	-	20,2	15,4	-	20,2	15,4	-	-	-	-	-	-
62	-	-	-	-	-	-	-	-	-	-	-	-	-	-	16,0	-	19,0	14,4	-	19,0	14,4	-	-	-	-	-	-
64	-	-	-	-	-	-	-	-	-	-	-	-	-	-	15,1	-	17,9	13,5	-	17,9	13,5	-	-	-	-	-	-
66	-	-	-	-	-	-	-	-	-	-	-	-	-	-	14,2	-	12,6	-	-	12,6	-	-	-	-	-	-	-
70	-	-	-	-	-	-	-	-	-	-	-	-	-	-	-	-	11,1	-	-	11,1	-	-	-	-	-	-	-

60 m			66 m			72 m			78 m			84 m					
85°			75°			65°			85°			75°			65°		
m	t	t	t	t	t	t	t	t	t	t	t	t	t	t	t	t	
26	82,0	-	-	-	-	-	-	-	-	-	-	-	-	-	-	-	
28	74,0	-	-	73,5	-	-	-	-	-	-	-	-	-	-	-	-	
30	67,0	-	-	66,5	-	-	65,5	-	-	-	-	-	-	-	-	-	
34	56,5	-	-	55,5	-	-	54,5	-	-	54,0	-	-	53,0	-	-	-	
38	48,2	-	-	47,5	-	-	46,4	-	-	46,1	-	-	45,2	-	-	-	
42	41,7	-	-	41,0	-	-	39,8	-	-	39,6	-	-	38,6	-	-	-	
44	39,0	33,0	-	38,3	-	-	37,2	-	-	36,9	-	-	36,0	-	-	-	
46	36,4	30,7	-	35,7	29,7	-	34,6	-	-	34,3	-	-	33,4	-	-	-	
50	32,1	26,7	-	31,4	25,7	-	30,2	24,1	-	30,0	-	-	29,0	-	-	-	
52	30,3	24,9	-	29,6	23,9	-	28,4	22,4	-	28,1	22,0	-	27,1	-	-	-	
54	28,5	23,3	-	27,8	22,3	-	26,6	20,8	-	26,3	20,4	-	25,3	19,1	-	-	
58	25,4	20,4	-	24,7	19,5	-	23,5	18,0	-	23,1	17,5	-	22,0	16,3	-	-	
62	22,8	18,0	13,3	22,1	17,0	12,3	20,7	15,5	-	20,3	15,1	-	19,2	13,9	-	-	
66	-	15,9	11,5	19,7	14,9	10,5	18,3	13,4	8,8	17,9	13,0	-	16,8	11,8	-	-	
70	-	14,1	9,9	17,7	13,1	8,9	16,2	11,6	7,3	15,8	11,1	6,7	14,7	9,9	-	-	
74	-	-	8,6	-	11,6	7,5	14,4	10,0	5,9	13,9	9,5	5,4	12,8	8,3	-	-	
76	-	-	8,0	-	10,9	6,9	-	9,3	5,3	13,1	8,8	4,7	12,0	7,6	-	-	
78	-	-	7,4	-	-	6,3	-	8,7	4,7	12,3	8,1	4,2	11,2	6,9	-	-	
80	-	-	-	-	-	5,8	-	8,0	4,2	-	7,5	-	10,5	6,3	-	-	
82	-	-	-	-	-	5,3	-	7,5	-	-	6,9	-	9,8	5,7	-	-	
86	-	-	-	-	-	-	-	-	-	-	5,8	-	8,5	4,6	-	-	
88	-	-	-	-	-	-	-	-	-	-	5,3	-	-	4,1	-	-	

Main boom angle 85°, 75° and 65°, capacities for intermediate boom positions are calculated by the crane control system IC-1
 Hauptauslegerwinkel 85°, 75° und 65°, Traglasten für Zwischenstellungen des Hauptauslegers werden von der Kransteuerung IC-1 berechnet
 Jarret de flèche principale 85°, 75° et 65°, le système de commande de la grue IC-1 calcule les charges pour les positions intermédiaires de la flèche
 Inclinazione braccio base 85°, 75° e 65°, capacità per posizioni intermedie del braccio sono calcolate dal sistema di controllo della gru IC-1
 Ángulo de pluma principal 85°, 75° y 65° las capacidades para posiciones de pluma intermedias son calculadas por el sistema de control de grúa IC-1
 Ângulos da lança principal 85°, 75° e 65°; as capacidades para posições da lança intermediária são calculadas pelo sistema de controle da grua IC-1
 Грузоподъемность при углах подъема главной стрелы 85°, 75° и 65°, грузоподъемность в промежуточных положениях стрелы рассчитывается системой управления краном IC-1

180 t + 60 t		8,40 m		9.8 m/s		360°		EN13000/ISO																		
48 m																										
24 m			30 m			36 m			42 m			48 m			54 m											
85°			75°			65°			85°			75°			65°			85°			75°			65°		
m	t	t	t	t	t	t	t	t	t	t	t	t	t	t	t	t	t	t	t	t	t	t	t	t	t	t
16	168,0	-	-	-	-	-	-	-	-	-	-	-	-	-	-	-	-	-	-	-	-	-	-	-	-	-
18	142,0	-	-	141,0	-	-	-	-	-	-	-	-	-	-	-	-	-	-	-	-	-	-	-	-	-	-
20	123,0	-	-	122,0	-	-	121,0	-	-	-	-	-	-	-	-	-	-	-	-	-	-	-	-	-	-	-
22	108,0	-	-	107,0	-	-	106,0	-	-	105,0	-	-	-	-	-	-	-	-	-	-	-	-	-	-	-	-
24	96,5	-	-	95,5	-	-	94,5	-	-	93,5	-	-	92,5	-	-	-	-	-	-	-	-	-	-	-	-	-
26	86,5	-	-	85,5	-	-	85,0	-	-	84,0	-	-	83,0	-	-	82,0	-	-	-	-	-	-	-	-	-	-
28	78,5	68,5	-	77,5	-	-	77,0	-	-	76,0	-	-	75,0	-	-	74,0	-	-	-	-	-	-	-	-	-	-
30	71,5	62,5	-	71,0	-	-	70,0	-	-	69,0	-	-	68,5	-	-	67,0	-	-	-	-	-	-	-	-	-	-
32	-	57,5	-	65,5	56,5	-	64,7	-	-	63,5	-	-	63,0	-	-	61,7	-	-	-	-	-	-	-	-	-	-
34	-	53,0	-	60,0	52,0	-	59,5	50,5	-	58,0	-	-	57,5	-	-	56,5	-	-	-	-	-	-	-	-	-	-
36	-	49,3	-	-	48,1	-	55,2	47,0	-	54,0	45,8	-	53,4	-	-	52,4	-	-	-	-	-	-	-	-	-	-
38	-	45,8	-	-	44,7	-	51,0	43,6	-	50,0	42,4	-	49,4	-	-	48,3	-	-	-	-	-	-	-	-	-	-
40	-	-	-	-	41,7	-	-	40,6	-	46,8	39,4	-	46,1	38,5	-	45,0	-	-	-	-	-	-	-	-	-	-
42	-	-	34,1	-	39,0	-	-	37,9	-	43,7	36,7	-	42,9	35,8	-	41,8	34,5	-	-	-	-	-	-	-	-	-
44	-	-	31,9	-	36,5	30,4	-	35,5	-	41,1	34,3	-	40,3	33,4	-	39,2	32,0	-	-	-	-	-	-	-	-	-
46	-	-	29,9	-	-	28,4	-	33,3	-	38,5	32,2	-	37,7	31,3	-	36,6	29,8	-	-	-	-	-	-	-	-	-
48	-	-	-	-	-	26,6	-	31,4	25,0	-	30,2	-	35,5	29,3	-	34,4	27,7	-	-	-	-	-	-	-	-	-
50	-	-	-	-	-	25,0	-	29,6	23,4	-	28,4	22,0	33,4	27,4	-	32,3	25,9	-	-	-	-	-	-	-	-	-
54	-	-	-	-	-	-	-	-	20,6	-	25,2	19,2	-	24,1	18,0	-	28,7	22,6	-	-	-	-	-	-	-	-
58	-	-	-	-	-	-	-	-	-	-	-	16,9	-	21,4	15,7	-	25,8	19,9	14,1	-	-	-	-	-	-	-
60	-	-	-	-	-	-	-	-	-	-	-	15,9	-	20,2	14,7	-	-	18,7	13,0	-	-	-	-	-	-	-
62	-	-	-	-	-	-	-	-	-	-	-	15,0	-	-	13,7	-	-	17,5	12,1	-	-	-	-	-	-	-
66	-	-	-	-	-	-	-	-	-	-	-	-	-	12,0	-	-	15,6	10,4	-	-	-	-	-	-	-	-
70	-	-	-	-	-	-	-	-	-	-	-	-	-	-	-	-	-	9,0	-	-	-	-	-	-	-	-
74	-	-	-	-	-	-	-	-	-	-	-	-	-	-	-	-	-	7,8	-	-	-	-	-	-	-	-

60 m			66 m			72 m			78 m			84 m					
85°			75°			65°			85°			75°			65°		
m	t	t	t	t	t	t	t	t	t	t	t	t	t	t	t	t	
28	73,0	-	-	-	-	-	-	-	-	-	-	-	-	-	-	-	
30	66,5	-	-	65,5	-	-	-	-	-	-	-	-	-	-	-	-	
34	55,5	-	-	55,0	-	-	53,5	-	-	53,5	-	-	52,5	-	-	-	
38	47,6	-	-	46,9	-	-	45,7	-	-	45,5	-	-	44,5	-	-	-	
42	41,1	-	-	40,4	-	-	39,2	-	-	39,0	-	-	38,0	-	-	-	
46	35,9	28,8	-	35,2	-	-	34,0	-	-	33,8	-	-	32,8	-	-	-	
48	33,7	26,7	-	33,0	25,7	-	31,8	-	-	31,6	-	-	30,6	-	-	-	
50	31,6	24,9	-	30,9	23,9	-	29,7	22,3	-	29,5	-	-	28,5	-	-	-	
54	28,0	21,6	-	27,3	20,6	-	26,1	19,1	-	25,8	18,6	-	24,7	-	-	-	
56	26,5	20,2	-	25,8	19,2	-	24,5	17,7	-	24,2	17,2	-	23,1	16,0	-	-	
58	25,0	18,9	-	24,3	17,9	-	22,9	16,4	-	22,6	15,9	-	21,5	14,7	-	-	
62	22,4	16,5	11,0	21,5	15,6	-	20,2	14,0	-	19,8	13,6	-	18,7	12,3	-	-	
66	-	14,5	9,3	19,2	13,5	8,2	17,8	12,0	-	17,4	11,6	-	16,3	10,3	-	-	
70	-	12,8	7,8	17,2	11,8	6,8	15,7	10,3	-	15,3	9,8	-	14,2	8,6	-	-	
72	-	12,0	7,2	-	11,0	6,1	14,8	9,5	-	14,4	9,0	-	13,3	7,8	-	-	
74	-	-	6,6	-	10,3	5,5	14,0	8,7	-	13,5	8,3	-	12,4	7,0	-	-	
78	-	-	5,5	-	9,0	4,4	-	7,4	-	11,9	6,9	-	10,8	5,7	-	-	
82	-	-	-	-	-	-	-	6,3	-	10,5	5,7	-	9,3	4,5	-	-	
84	-	-	-	-	-	-	-	5,8	-	-	5,2	-	8,7	-	-	-	
86	-	-	-	-	-	-	-	-	-	-	4,7	-	8,1	-	-	-	
88	-	-	-	-	-	-	-	-	-	-	4,2	-	-	-	-	-	

Main boom angle 85°, 75° and 65°, capacities for intermediate boom positions are calculated by the crane control system IC-1
 Hauptauslegerwinkel 85°, 75° und 65°, Traglasten für Zwischenstellungen des Hauptauslegers werden von der Kransteuerung IC-1 berechnet
 Jarret de flèche principale 85°, 75° et 65°, le système de commande de la grue IC-1 calcule les charges pour les positions intermédiaires de la flèche
 Inclinazione braccio base 85°, 75° e 65°, capacità per posizioni intermedie del braccio sono calcolate dal sistema di controllo della gru IC-1
 Ángulo de pluma principal 85°, 75° y 65° las capacidades para posiciones de pluma intermedias son calculadas por el sistema de control de grúa IC-1
 Ângulos da lança principal 85°, 75° e 65°; as capacidades para posições da lança intermediária são calculadas pelo sistema de controle da grua IC-1
 Грузоподъемность при углах подъема главной стрелы 85°, 75° и 65°, грузоподъемность в промежуточных положениях стрелы рассчитывается системой управления краном IC-1

180 t + 60 t		8,40 m		9.8 m/s		360°		EN13000/ISO																		
54 m																										
24 m			30 m			36 m			42 m			48 m			54 m											
85°			75°			65°			85°			75°			65°			85°			75°			65°		
m	t	t	t	t	t	t	t	t	t	t	t	t	t	t	t	t	t	t	t	t	t	t	t	t	t	t
16	166,0	-	-	-	-	-	-	-	-	-	-	-	-	-	-	-	-	-	-	-	-	-	-	-	-	-
18	141,0	-	-	140,0	-	-	-	-	-	-	-	-	-	-	-	-	-	-	-	-	-	-	-	-	-	-
20	122,0	-	-	121,0	-	-	120,0	-	-	-	-	-	-	-	-	-	-	-	-	-	-	-	-	-	-	-
22	107,0	-	-	106,0	-	-	105,0	-	-	104,0	-	-	-	-	-	-	-	-	-	-	-	-	-	-	-	-
24	95,5	-	-	94,5	-	-	93,5	-	-	92,5	-	-	91,5	-	-	-	-	-	-	-	-	-	-	-	-	-
26	85,5	-	-	85,0	-	-	84,0	-	-	83,0	-	-	82,0	-	-	-	-	-	-	-	-	-	-	81,0	-	-
28	77,5	-	-	77,0	-	-	76,0	-	-	75,0	-	-	74,0	-	-	-	-	-	-	-	-	-	73,0	-	-	-
30	71,0	60,5	-	70,0	-	-	69,5	-	-	68,0	-	-	67,5	-	-	-	-	-	-	-	-	-	66,5	-	-	-
32	-	55,5	-	64,7	54,0	-	64,0	-	-	62,7	-	-	62,0	-	-	-	-	-	-	-	-	61,0	-	-	-	-
34	-	51,0	-	59,5	49,9	-	58,5	-	-	57,5	-	-	56,5	-	-	-	-	-	-	-	-	55,5	-	-	-	-
36	-	47,3	-	-	46,2	-	54,5	44,9	-	53,5	-	-	52,6	-	-	-	-	-	-	-	-	51,5	-	-	-	-
38	-	44,0	-	-	42,9	-	50,5	41,7	-	49,5	40,5	-	48,8	-	-	-	-	-	-	-	-	47,6	-	-	-	-
40	-	41,0	-	-	39,9	-	47,3	38,7	-	46,2	37,6	-	45,5	-	-	-	-	-	-	-	-	44,4	-	-	-	-
42	-	-	31,0	-	37,3	-	44,1	36,2	-	43,0	35,0	-	42,3	34,0	-	-	-	-	-	-	-	41,2	-	-	-	-
44	-	-	28,9	-	34,9	-	-	33,8	-	40,4	32,7	-	39,7	31,6	-	-	-	-	-	-	-	38,6	30,0	-	-	-
46	-	-	27,0	-	-	25,5	-	31,7	-	37,9	30,5	-	37,2	29,4	-	-	-	-	-	-	-	36,0	27,8	-	-	-
50	-	-	-	-	-	22,3	-	28,1	20,6	-	26,7	-	32,9	25,6	-	-	-	-	-	-	-	31,8	24,1	-	-	-
54	-	-	-	-	-	19,7	-	-	18,1	-	23,6	16,6	-	22,5	-	-	-	-	-	-	-	28,2	20,9	-	-	-
56	-	-	-	-	-	-	-	-	16,9	-	22,2	15,5	-	21,1	-	-	-	-	-	-	-	26,7	19,6	-	-	-
58	-	-	-	-	-	-	-	-	15,9	-	-	14,5	-	19,8	13,3	-	-	-	-	-	-	25,3	18,3	-	-	-
62	-	-	-	-	-	-	-	-	-	-	-	12,6	-	17,6	11,4	-	-	-	-	-	-	16,1	9,8	-	-	-
66	-	-	-	-	-	-	-	-	-	-	-	11,1	-	-	9,9	-	-	-	-	-	-	14,2	8,2	-	-	-
68	-	-	-	-	-	-	-	-	-	-	-	-	-	-	9,2	-	-	-	-	-	-	13,3	7,5	-	-	-
70	-	-	-	-	-	-	-	-	-	-	-	-	-	-	8,5	-	-	-	-	-	-	-	6,9	-	-	-
74	-	-	-	-	-	-	-	-	-	-	-	-	-	-	-	-	-	-	-	-	-	-	-	5,7	-	-

60 m			66 m			72 m			78 m			84 m					
85°			75°			65°			85°			75°			65°		
m	t	t	t	t	t	t	t	t	t	t	t	t	t	t	t	t	
28	72,5	-	-	-	-	-	-	-	-	-	-	-	-	-	-	-	
30	65,5	-	-	65,0	-	-	-	-	-	-	-	-	-	-	-	-	
34	55,0	-	-	54,0	-	-	53,0	-	-	52,5	-	-	-	-	-	-	
38	46,9	-	-	46,2	-	-	45,0	-	-	44,8	-	-	43,8	-	-	-	
42	40,5	-	-	39,8	-	-	38,6	-	-	38,4	-	-	37,4	-	-	-	
46	35,3	26,8	-	34,6	-	-	33,4	-	-	33,2	-	-	32,2	-	-	-	
50	31,1	23,1	-	30,4	22,0	-	29,2	-	-	28,9	-	-	27,9	-	-	-	
52	29,3	21,4	-	28,6	20,4	-	27,3	18,8	-	27,0	-	-	26,0	-	-	-	
54	27,5	20,0	-	26,8	18,9	-	25,5	17,3	-	25,2	-	-	24,1	-	-	-	
56	26,0	18,6	-	25,2	17,6	-	23,9	16,0	-	23,6	15,5	-	22,5	-	-	-	
58	24,5	17,3	-	23,7	16,3	-	22,3	14,7	-	22,0	14,3	-	20,9	13,0	-	-	
62	21,9	15,1	-	21,0	14,1	-	19,6	12,5	-	19,3	12,1	-	18,2	10,8	-	-	
66	-	13,1	7,1	18,7	12,1	-	17,2	10,6	-	16,9	10,1	-	15,8	8,9	-	-	
70	-	11,5	5,7	16,7	10,4	-	15,2	8,9	-	14,8	8,4	-	13,7	7,2	-	-	
74	-	10,0	4,6	-	9,0	-	13,5	7,4	-	13,0	7,0	-	11,9	5,7	-	-	
76	-	-	4,0	-	8,3	-	-	6,8	-	12,2	6,3	-	11,1	5,0	-	-	
78	-	-	-	-	7,8	-	-	6,2	-	11,4	5,7	-	10,3	4,4	-	-	
80	-	-	-	-	7,2	-	-	5,6	-	10,7	5,1	-	9,6	-	-	-	
82	-	-	-	-	-	-	-	5,1	-	10,1	4,5	-	8,9	-	-	-	
84	-	-	-	-	-	-	-	4,6	-	-	4,0	-	8,3	-	-	-	
86	-	-	-	-	-	-	-	4,1	-	-	-	-	7,7	-	-	-	

Main boom angle 85°, 75° and 65°, capacities for intermediate boom positions are calculated by the crane control system IC-1
 Hauptauslegerwinkel 85°, 75° und 65°, Traglasten für Zwischenstellungen des Hauptauslegers werden von der Kransteuerung IC-1 berechnet
 Jarret de flèche principale 85°, 75° et 65°, le système de commande de la grue IC-1 calcule les charges pour les positions intermédiaires de la flèche
 Inclinazione braccio base 85°, 75° e 65°, capacità per posizioni intermedie del braccio sono calcolate dal sistema di controllo della gru IC-1
 Ángulo de pluma principal 85°, 75° y 65° las capacidades para posiciones de pluma intermedias son calculadas por el sistema de control de grúa IC-1
 Ângulos da lança principal 85°, 75° e 65°; as capacidades para posições da lança intermediária são calculadas pelo sistema de controle da grua IC-1
 Грузоподъемность при углах подъема главной стрелы 85°, 75° и 65°, грузоподъемность в промежуточных положениях стрелы рассчитывается системой управления краном IC-1

180 t + 60 t		8,40 m		9.8 m/s		360°		EN13000/ISO																		
60 m																										
24 m			30 m			36 m			42 m			48 m			54 m											
85°			75°			65°			85°			75°			65°			85°			75°			65°		
m	t	t	t	t	t	t	t	t	t	t	t	t	t	t	t	t	t	t	t	t	t	t	t	t	t	
18	139,0	-	-	-	-	-	-	-	-	-	-	-	-	-	-	-	-	-	-	-	-	-	-	-	-	
20	120,0	-	-	119,0	-	-	118,0	-	-	-	-	-	-	-	-	-	-	-	-	-	-	-	-	-	-	
22	106,0	-	-	105,0	-	-	104,0	-	-	103,0	-	-	-	-	-	-	-	-	-	-	-	-	-	-	-	
24	94,5	-	-	93,5	-	-	92,5	-	-	91,5	-	-	90,5	-	-	-	-	-	-	-	-	-	-	-	-	
26	84,5	-	-	84,0	-	-	83,0	-	-	82,0	-	-	81,0	-	-	-	-	-	-	-	-	-	80,0	-	-	
28	76,5	-	-	76,0	-	-	75,0	-	-	74,0	-	-	73,0	-	-	-	-	-	-	-	-	-	72,0	-	-	
30	70,0	-	-	69,0	-	-	68,5	-	-	67,5	-	-	66,5	-	-	-	-	-	-	-	-	-	65,5	-	-	
32	-	53,0	-	63,7	-	-	63,2	-	-	62,0	-	-	61,2	-	-	-	-	-	-	-	-	-	60,0	-	-	
34	-	48,8	-	58,5	47,6	-	58,0	-	-	56,5	-	-	56,0	-	-	-	-	-	-	-	-	-	54,5	-	-	
38	-	41,9	-	-	40,7	-	49,8	39,5	-	48,7	-	-	48,0	-	-	-	-	-	-	-	-	-	46,9	-	-	
40	-	39,0	-	-	37,9	-	46,6	36,7	-	45,5	35,3	-	44,8	-	-	-	-	-	-	-	-	-	43,7	-	-	
42	-	-	-	-	35,4	-	43,5	34,1	-	42,4	32,8	-	41,7	31,6	-	-	-	-	-	-	-	-	40,5	-	-	
46	-	-	23,8	-	31,1	-	-	29,7	-	37,3	28,3	-	36,5	27,3	-	-	-	-	-	-	-	-	35,4	25,6	-	
50	-	-	20,8	-	-	19,2	-	26,1	-	-	24,7	-	32,3	23,7	-	-	-	-	-	-	-	-	31,2	22,1	-	
52	-	-	-	-	-	17,9	-	24,5	-	-	23,2	-	30,6	22,1	-	-	-	-	-	-	-	-	29,4	20,5	-	
54	-	-	-	-	-	16,8	-	-	15,1	-	21,7	-	28,9	20,6	-	-	-	-	-	-	-	-	27,7	19,1	-	
58	-	-	-	-	-	-	-	-	13,2	-	19,2	11,7	-	18,1	-	-	-	-	-	-	-	-	24,7	16,6	-	
62	-	-	-	-	-	-	-	-	11,5	-	-	10,1	-	16,0	8,8	-	-	-	-	-	-	-	14,4	-	-	
64	-	-	-	-	-	-	-	-	-	-	-	9,3	-	15,1	8,1	-	-	-	-	-	-	-	13,5	-	-	
66	-	-	-	-	-	-	-	-	-	-	-	8,7	-	-	7,4	-	-	-	-	-	-	-	12,6	5,7	-	
70	-	-	-	-	-	-	-	-	-	-	-	-	-	-	6,2	-	-	-	-	-	-	-	11,1	4,5	-	
74	-	-	-	-	-	-	-	-	-	-	-	-	-	-	5,2	-	-	-	-	-	-	-	-	-	-	

60 m			66 m			72 m			78 m			84 m					
85°			75°			65°			85°			75°			65°		
m	t	t	t	t	t	t	t	t	t	t	t	t	t	t	t	t	
28	71,5	-	-	-	-	-	-	-	-	-	-	-	-	-	-	-	
30	64,5	-	-	64,0	-	-	-	-	-	-	-	-	-	-	-	-	
34	54,0	-	-	53,5	-	-	52,0	-	-	50,0	-	-	-	-	-	-	
38	46,2	-	-	45,5	-	-	44,2	-	-	44,0	-	-	43,0	-	-	-	
42	39,8	-	-	39,1	-	-	37,9	-	-	37,7	-	-	36,7	-	-	-	
46	34,7	-	-	34,0	-	-	32,8	-	-	32,6	-	-	31,6	-	-	-	
48	32,6	22,7	-	31,9	-	-	30,7	-	-	30,4	-	-	29,4	-	-	-	
50	30,5	21,1	-	29,8	-	-	28,6	-	-	28,3	-	-	27,2	-	-	-	
52	28,7	19,5	-	28,0	18,4	-	26,7	-	-	26,4	-	-	25,3	-	-	-	
54	27,0	18,1	-	26,2	17,0	-	24,9	15,4	-	24,6	-	-	23,5	-	-	-	
56	25,5	16,8	-	24,6	15,7	-	23,3	14,1	-	23,0	13,7	-	21,9	-	-	-	
58	24,0	15,6	-	23,1	14,5	-	21,7	12,9	-	21,4	12,5	-	20,3	-	-	-	
60	22,6	14,4	-	21,7	13,4	-	20,3	11,8	-	20,0	11,4	-	18,9	10,1	-	-	
62	21,3	13,4	-	20,4	12,4	-	19,0	10,8	-	18,7	10,4	-	17,6	9,1	-	-	
66	-	11,6	-	18,1	10,5	-	16,7	9,0	-	16,4	8,5	-	15,2	7,2	-	-	
70	-	10,0	-	16,1	9,0	-	14,7	7,4	-	14,3	6,9	-	13,2	5,6	-	-	
74	-	8,6	-	-	7,6	-	12,9	6,0	-	12,5	5,5	-	11,4	4,3	-	-	
76	-	8,0	-	-	6,9	-	-	5,4	-	11,7	4,9	-	10,6	-	-	-	
78	-	-	-	-	6,4	-	-	4,8	-	11,0	4,3	-	9,8	-	-	-	
80	-	-	-	-	5,8	-	-	4,2	-	10,3	-	-	9,1	-	-	-	
82	-	-	-	-	5,4	-	-	-	-	9,6	-	-	8,4	-	-	-	
86	-	-	-	-	-	-	-	-	-	-	-	-	7,2	-	-	-	

Main boom angle 85°, 75° and 65°, capacities for intermediate boom positions are calculated by the crane control system IC-1
 Hauptauslegerwinkel 85°, 75° und 65°, Traglasten für Zwischenstellungen des Hauptauslegers werden von der Kransteuerung IC-1 berechnet
 Jarret de flèche principale 85°, 75° et 65°, le système de commande de la grue IC-1 calcule les charges pour les positions intermédiaires de la flèche
 Inclinazione braccio base 85°, 75° e 65°, capacità per posizioni intermedie del braccio sono calcolate dal sistema di controllo della gru IC-1
 Ángulo de pluma principal 85°, 75° y 65° las capacidades para posiciones de pluma intermedias son calculadas por el sistema de control de grúa IC-1
 Ângulos da lança principal 85°, 75° e 65°; as capacidades para posições da lança intermediária são calculadas pelo sistema de controle da grua IC-1
 Грузоподъемность при углах подъема главной стрелы 85°, 75° и 65°, грузоподъемность в промежуточных положениях стрелы рассчитывается системой управления краном IC-1

180 t + 60 t		8,40 m			9.8 m/s			360°			EN13000/ISO						
66 m																	
24 m			30 m			36 m			42 m			48 m			54 m		
85°			75°			65°			85°			75°			65°		
m	t	t	t	t	t	t	t	t	t	t	t	t	t	t	t	t	t
18	136,0	-	-	-	-	-	-	-	-	-	-	-	-	-	-	-	-
20	119,0	-	-	118,0	-	-	-	-	-	-	-	-	-	-	-	-	-
22	105,0	-	-	104,0	-	-	103,0	-	-	-	-	-	-	-	-	-	-
24	93,0	-	-	92,0	-	-	91,5	-	-	90,0	-	-	-	-	-	-	-
26	83,5	-	-	83,0	-	-	82,0	-	-	81,0	-	-	80,0	-	-	-	-
28	76,0	-	-	75,0	-	-	74,0	-	-	73,0	-	-	72,0	-	-	71,0	-
30	69,0	-	-	68,5	-	-	67,5	-	-	66,5	-	-	65,5	-	-	64,5	-
32	-	50,5	-	63,0	-	-	62,2	-	-	61,2	-	-	60,2	-	-	59,2	-
34	-	46,5	-	57,5	-	-	57,0	-	-	56,0	-	-	55,0	-	-	54,0	-
36	-	43,0	-	-	41,7	-	53,0	-	-	52,0	-	-	51,1	-	-	50,0	-
38	-	39,9	-	-	38,7	-	49,1	37,1	-	48,0	-	-	47,3	-	-	46,1	-
42	-	34,7	-	-	33,3	-	42,8	31,9	-	41,7	30,5	-	41,0	-	-	39,8	-
44	-	-	-	-	31,1	-	-	29,7	-	39,1	28,3	-	38,4	27,1	-	37,2	-
46	-	-	-	-	29,0	-	-	27,6	-	36,6	26,3	-	35,9	25,2	-	34,7	-
48	-	-	-	-	27,2	-	-	25,8	-	-	24,4	-	33,8	23,4	-	32,6	21,7
50	-	-	17,9	-	-	16,2	-	24,2	-	-	22,8	-	31,8	21,7	-	30,6	20,1
54	-	-	15,6	-	-	14,0	-	21,3	12,3	-	19,9	-	28,3	18,9	-	27,1	17,2
58	-	-	-	-	-	12,2	-	-	10,5	-	17,5	9,1	-	16,4	-	24,2	14,8
60	-	-	-	-	-	-	-	-	9,7	-	16,5	8,3	-	15,4	-	-	13,8
62	-	-	-	-	-	-	-	-	9,0	-	-	7,6	-	14,4	6,3	-	12,8
66	-	-	-	-	-	-	-	-	-	-	-	6,3	-	12,7	5,0	-	11,1
68	-	-	-	-	-	-	-	-	-	-	-	5,7	-	-	4,5	-	10,3
70	-	-	-	-	-	-	-	-	-	-	-	5,2	-	-	-	-	9,6
72	-	-	-	-	-	-	-	-	-	-	-	-	-	-	-	-	9,0

60 m			66 m			72 m			78 m			84 m					
85°			75°			65°			85°			75°			65°		
m	t	t	t	t	t	t	t	t	t	t	t	t	t	t	t	t	
28	66,0	-	-	-	-	-	-	-	-	-	-	-	-	-	-	-	
30	63,5	-	-	58,0	-	-	-	-	-	-	-	-	-	-	-	-	
34	53,0	-	-	52,5	-	-	51,0	-	-	44,0	-	-	-	-	-	-	
38	45,5	-	-	44,7	-	-	43,5	-	-	43,2	-	-	39,0	-	-	-	
42	39,2	-	-	38,4	-	-	37,2	-	-	37,0	-	-	36,0	-	-	-	
46	34,1	-	-	33,3	-	-	32,1	-	-	31,9	-	-	30,9	-	-	-	
50	29,9	19,1	-	29,2	-	-	27,9	-	-	27,6	-	-	26,5	-	-	-	
52	28,1	17,6	-	27,4	16,5	-	26,0	-	-	25,7	-	-	24,6	-	-	-	
54	26,4	16,2	-	25,6	15,2	-	24,2	-	-	23,9	-	-	22,8	-	-	-	
56	24,9	15,0	-	24,0	13,9	-	22,6	12,3	-	22,3	-	-	21,2	-	-	-	
58	23,4	13,8	-	22,5	12,8	-	21,1	11,1	-	20,8	10,7	-	19,7	-	-	-	
62	20,7	11,8	-	19,8	10,8	-	18,4	9,1	-	18,1	8,7	-	17,0	7,4	-	-	
66	18,5	10,0	-	17,5	9,0	-	16,1	7,4	-	15,8	7,0	-	14,7	5,6	-	-	
70	-	8,5	-	15,6	7,5	-	14,1	5,9	-	13,8	5,4	-	12,6	4,1	-	-	
74	-	7,2	-	-	6,2	-	12,4	4,6	-	12,0	4,1	-	10,9	-	-	-	
76	-	6,6	-	-	5,6	-	11,6	-	-	11,2	-	-	10,1	-	-	-	
78	-	-	-	-	5,0	-	10,9	-	-	10,5	-	-	9,3	-	-	-	
82	-	-	-	-	4,1	-	-	-	-	9,1	-	-	7,9	-	-	-	
86	-	-	-	-	-	-	-	-	-	-	-	-	6,7	-	-	-	

Main boom angle 85°, 75° and 65°, capacities for intermediate boom positions are calculated by the crane control system IC-1
 Hauptauslegerwinkel 85°, 75° und 65°, Traglasten für Zwischenstellungen des Hauptauslegers werden von der Kransteuerung IC-1 berechnet
 Jarret de flèche principale 85°, 75° et 65°, le système de commande de la grue IC-1 calcule les charges pour les positions intermédiaires de la flèche
 Inclinazione braccio base 85°, 75° e 65°, capacità per posizioni intermedie del braccio sono calcolate dal sistema di controllo della gru IC-1
 Ángulo de pluma principal 85°, 75° y 65° las capacidades para posiciones de pluma intermedias son calculadas por el sistema de control de grúa IC-1
 Ângulos da lança principal 85°, 75° e 65°; as capacidades para posições da lança intermediária são calculadas pelo sistema de controle da grua IC-1
 Грузоподъемность при углах подъема главной стрелы 85°, 75° и 65°, грузоподъемность в промежуточных положениях стрелы рассчитывается системой управления краном IC-1

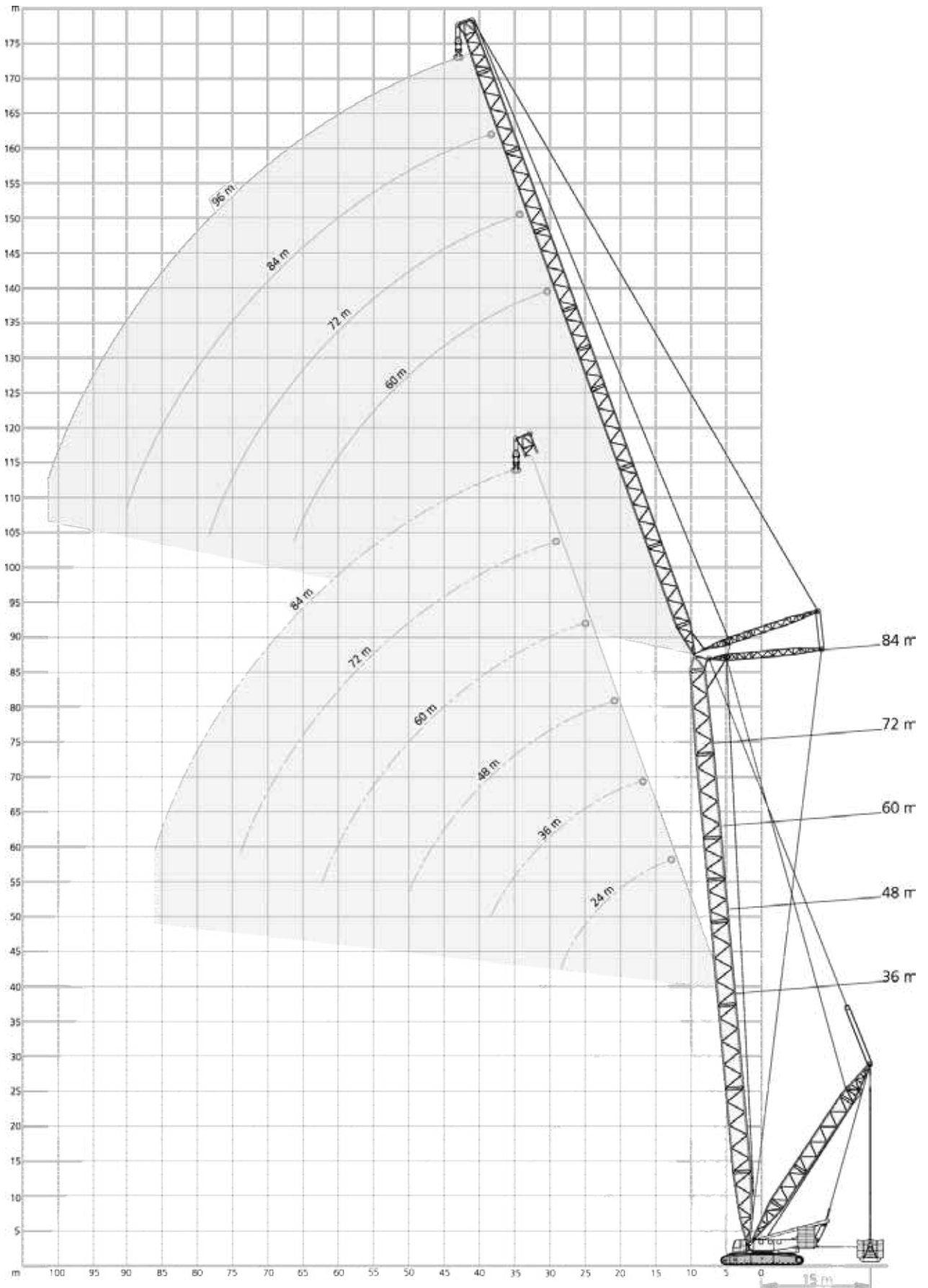

8,40 m 11-15 m 9.8 m/s 360° EN13000/ISO

36 m + 24 m

		SWSL					SFSL	HSWSL
		0 t-250 t						-S7
		160 t						
		180 t+ 60 t ZB						
		85°	85°	75°	65°	55°	85°	
m	t	t	t	t	t	t	t	t
16	183,0	300,0	-	-	-	-	300,0	-
18	155,0	300,0	-	-	-	-	300,0	-
20	135,0	300,0	-	-	-	-	300,0	-
22	118,0	288,0	-	-	-	-	283,0	-
24	105,0	248,0	-	-	-	-	263,0	-
26	95,0	214,0	243,0	-	-	-	246,0	-
28	86,0	182,0	228,0	-	-	-	231,0	-
30	-	-	214,0	-	-	-	217,0	-
34	-	-	191,0	175,0	-	-	185,0	-
38	-	-	-	162,0	-	-	160,0	-
40	-	-	-	153,0	-	-	150,5	-
42	-	-	-	-	135,0	-	141,0	-
46	-	-	-	-	127,0	-	123,0	-
50	-	-	-	-	-	-	104,0	-
54	-	-	-	-	-	-	90,0	-

36 m + 60 m

		SWSL					SFSL	HSWSL
		0 t-250 t						-S7
		160 t						
		180 t+ 60 t ZB						
		85°	85°	75°	65°	55°	85°	
m	t	t	t	t	t	t	t	t
26	90,0	134,0	-	-	-	-	-	-
28	81,5	134,0	-	-	-	-	134,0	-
30	74,0	134,0	-	-	-	-	133,0	-
34	62,0	128,0	-	-	-	-	133,0	-
38	53,0	119,0	-	-	-	-	130,0	-
42	46,3	110,0	117,0	-	-	-	124,0	-
46	40,6	100,0	112,0	-	-	-	116,0	-
50	35,9	90,0	102,0	-	-	-	105,0	-
54	32,0	78,5	96,0	-	-	-	94,0	-
56	30,3	73,5	93,0	86,5	-	-	90,0	-
58	28,7	68,5	88,5	86,5	-	-	86,0	-
62	25,9	58,5	78,0	80,0	-	-	81,0	-
66	-	-	68,0	73,5	-	-	76,0	-
70	-	-	58,0	68,5	68,5	-	70,0	-
74	-	-	-	63,5	65,5	-	62,0	-
76	-	-	-	61,0	63,0	-	58,5	-
78	-	-	-	-	61,0	-	55,0	-
80	-	-	-	-	58,5	-	52,0	-
82	-	-	-	-	-	-	50,0	-
86	-	-	-	-	-	-	43,0	-
90	-	-	-	-	-	-	37,0	-

36 m + 36 m

m	t	t	t	t	t	t	t	t
18	154,0	257,0	-	-	-	-	-	-
20	133,0	257,0	-	-	-	-	253,0	-
22	117,0	253,0	-	-	-	-	249,0	-
24	104,0	239,0	-	-	-	-	245,0	-
26	93,5	226,0	-	-	-	-	239,0	-
28	85,0	208,0	-	-	-	-	224,0	-
30	77,5	187,0	199,0	-	-	-	208,0	-
34	65,5	152,0	183,0	-	-	-	185,0	-
38	56,5	123,0	165,0	-	-	-	161,0	-
42	-	-	146,0	141,0	-	-	142,0	-
46	-	-	118,0	128,0	-	-	126,0	-
50	-	-	-	116,0	-	-	112,0	-
52	-	-	-	-	107,0	-	106,5	-
54	-	-	-	-	102,0	-	101,0	-
58	-	-	-	-	94,5	-	87,0	-
62	-	-	-	-	-	-	76,0	-
66	-	-	-	-	-	-	66,0	-

36 m + 72 m

m	t	t	t	t	t	t	t	t
30	72,0	96,0	-	-	-	-	-	-
34	60,5	96,0	-	-	-	-	95,0	-
38	51,5	94,0	-	-	-	-	94,0	-
42	44,4	91,0	-	-	-	-	93,0	-
46	38,7	87,0	-	-	-	-	91,0	-
48	36,3	85,0	87,0	-	-	-	89,5	-
50	34,0	83,0	86,0	-	-	-	88,0	-
54	30,1	79,0	84,0	-	-	-	83,0	-
58	26,8	72,0	81,0	-	-	-	78,0	-
62	23,9	64,0	78,0	-	-	-	73,0	-
64	22,6	60,2	75,5	67,0	-	-	70,5	-
66	21,3	56,5	71,5	66,5	-	-	68,0	-
70	19,1	49,8	64,0	64,0	-	-	64,0	-
74	17,2	42,8	57,0	60,5	-	-	61,0	-
78	-	-	50,0	57,5	57,5	-	57,0	-
80	-	-	46,8	56,0	55,5	-	54,5	-
82	-	-	-	54,0	54,0	-	52,0	-
86	-	-	-	49,8	50,0	-	46,0	-
90	-	-	-	-	47,1	-	42,0	-
92	-	-	-	-	45,6	-	39,5	-
94	-	-	-	-	-	-	37,0	-
98	-	-	-	-	-	-	32,0	-
102	-	-	-	-	-	-	28,0	-

36 m + 48 m

m	t	t	t	t	t	t	t	t
22	115,0	187,0	-	-	-	-	-	-
24	102,0	187,0	-	-	-	-	186,0	-
26	92,0	187,0	-	-	-	-	185,0	-
28	83,0	180,0	-	-	-	-	183,0	-
30	75,5	172,0	-	-	-	-	181,0	-
34	64,0	156,0	-	-	-	-	164,0	-
36	59,5	146,0	153,0	-	-	-	156,5	-
38	55,0	136,0	153,0	-	-	-	149,0	-
42	48,0	116,0	135,0	-	-	-	138,0	-
46	42,4	99,5	120,0	-	-	-	126,0	-
50	37,7	84,0	109,0	112,0	-	-	113,0	-
54	-	-	97,5	104,0	-	-	102,0	-
58	-	-	82,0	95,5	-	-	92,0	-
60	-	-	-	91,5	86,5	-	88,0	-
62	-	-	-	88,0	85,0	-	84,0	-
64	-	-	-	84,5	82,0	-	79,0	-
66	-	-	-	-	79,0	-	74,0	-
68	-	-	-	-	76,0	-	69,0	-
70	-	-	-	-	-	-	64,0	-
74	-	-	-	-	-	-	58,0	-
78	-	-	-	-	-	-	49,0	-

For HSWSL_S7 a boom power-kit is required · Für HSWSL_S7 ist ein Ausleger-Verstärkungs-Kit erforderlich · Un kit à fortifier de flèche principale est nécessaire pour HSWSL_S7 · Per HSWSL_S7 è richiesto un kit potenza per braccio · Para HSWSL_S7 se requiere un kit de refuerzo de pluma · Para HSWSL_S7 é necessário um kit de expansão da lança · Для конфигураций HSWSL_S7 требуется комплект силовой установки для сборки стрелы

For explanations see page 50 · Bemerkungen siehe Seite 50 · Pour plus de détails, voir page 50 · Per spiegazioni vedere a pagina 50 · Véase página 50 para más información · Para explicações, ver página 50 · Объяснения см. на стр. 50

8,40 m		11-15 m		9.8 m/s		360°		EN13000/ISO	
36 m + 84 m									
SWSL					SFSL				
0 t					0 t-250 t				
180 t+ 60 t ZB					160 t				
85°		85°		75°		65°		55°	
m	t	t	t	t	t	t	t	t	t
34	59,0	69,0	-	-	-	-	-	-	-
38	50,0	69,0	-	-	-	-	69,0	-	-
42	43,3	68,0	-	-	-	-	68,0	-	-
46	37,6	68,0	-	-	-	-	68,0	-	-
50	32,9	67,0	-	-	-	-	67,0	-	-
54	28,9	66,0	63,0	-	-	-	66,0	-	-
58	25,5	65,0	63,0	-	-	-	64,0	-	-
62	22,5	63,0	62,0	-	-	-	62,0	-	-
66	19,9	59,0	61,0	-	-	-	60,0	-	-
70	17,6	53,0	60,0	-	-	-	57,0	-	-
72	16,5	50,2	59,0	50,0	-	-	56,0	-	-
74	15,5	47,4	58,5	50,0	-	-	55,0	-	-
78	13,8	42,2	53,0	49,9	-	-	52,0	-	-
82	12,2	37,2	47,8	48,4	-	-	50,0	-	-
86	10,9	31,9	42,8	46,7	-	-	46,0	-	-
88	-	-	40,3	45,8	44,1	44,5	-	-	-
90	-	-	37,9	44,7	44,1	43,0	-	-	-
92	-	-	35,3	43,6	43,7	41,0	-	-	-
94	-	-	-	42,5	42,3	39,0	-	-	-
98	-	-	-	37,9	39,5	36,0	-	-	-
102	-	-	-	-	37,1	32,0	-	-	-
104	-	-	-	-	35,9	29,5	-	-	-
106	-	-	-	-	-	27,0	-	-	-
110	-	-	-	-	-	24,0	-	-	-
114	-	-	-	-	-	21,0	-	-	-
48 m + 36 m									
SWSL					SFSL				
0 t					0 t-250 t				
180 t+ 60 t ZB					160 t				
85°		85°		75°		65°		55°	
m	t	t	t	t	t	t	t	t	t
20	131,0	223,0	-	-	-	-	-	-	-
22	115,0	219,0	-	-	-	-	221,0	-	-
24	102,0	212,0	-	-	-	-	219,0	-	-
26	92,0	203,0	-	-	-	-	218,0	-	-
28	83,5	194,0	-	-	-	-	216,0	-	-
30	76,0	185,0	-	-	-	-	206,0	-	-
34	64,5	159,0	183,0	-	-	-	184,0	-	-
38	55,5	129,0	162,0	-	-	-	159,0	-	-
42	-	-	144,0	-	-	-	139,0	-	-
46	-	-	129,0	-	-	-	123,0	-	-
48	-	-	123,0	117,0	-	-	116,0	-	-
50	-	-	109,0	111,0	-	-	109,0	-	-
54	-	-	-	102,0	-	-	98,0	-	-
56	-	-	-	97,5	-	-	93,5	-	-
58	-	-	-	-	-	89,5	89,0	-	-
62	-	-	-	-	-	82,5	81,0	-	-
64	-	-	-	-	-	79,5	77,5	-	-
66	-	-	-	-	-	-	74,0	-	-
70	-	-	-	-	-	-	67,0	-	-
74	-	-	-	-	-	-	57,0	-	-
78	-	-	-	-	-	-	51,0	-	-
48 m + 48 m									
m	t	t	t	t	t	t	t	t	t
24	100,0	162,0	-	-	-	-	-	-	-
26	90,0	162,0	-	-	-	-	162,0	-	-
28	81,5	160,0	-	-	-	-	162,0	-	-
30	74,0	157,0	-	-	-	-	162,0	-	-
34	62,5	149,0	-	-	-	-	160,0	-	-
38	53,5	136,0	-	-	-	-	149,0	-	-
40	50,2	128,0	140,0	-	-	-	143,0	-	-
42	46,9	120,0	140,0	-	-	-	137,0	-	-
46	41,3	102,0	127,0	-	-	-	124,0	-	-
50	36,7	86,5	115,0	-	-	-	110,0	-	-
54	-	-	105,0	99,5	-	-	99,0	-	-
58	-	-	93,0	91,5	-	-	89,0	-	-
60	-	-	85,0	87,5	-	-	85,0	-	-
62	-	-	-	84,5	-	-	81,0	-	-
66	-	-	-	78,0	-	-	74,0	-	-
68	-	-	-	75,5	71,5	-	71,0	-	-
70	-	-	-	-	69,0	68,0	-	-	-
74	-	-	-	-	64,5	62,0	-	-	-
76	-	-	-	-	62,5	59,5	-	-	-
78	-	-	-	-	-	57,0	-	-	-
82	-	-	-	-	-	50,0	-	-	-
86	-	-	-	-	-	43,0	-	-	-
90	-	-	-	-	-	38,0	-	-	-

Main boom angle 85°, 75°, 65° and 55°, capacities for intermediate boom positions are calculated by the crane control system IC-1
 Hauptauslegerwinkel 85°, 75°, 65° und 55°, Traglasten für Zwischenstellungen des Hauptauslegers werden von der Kransteuerung IC-1 berechnet
 Jarret de flèche principale 85°, 75°, 65° et 55°, le système de commande de la grue IC-1 calcule les charges pour les positions intermédiaires de la flèche
 Inclinazione braccio base 85°, 75°, 65° e 55°, capacità per posizioni intermedie del braccio sono calcolate dal sistema di controllo della gru IC-1
 Ángulo de pluma principal 85°, 75°, 65° y 55° las capacidades para posiciones de pluma intermedias son calculadas por el sistema de control de grúa IC-1
 Ângulos da lança principal 85°, 75°, 65° e 55°; as capacidades para posições da lança intermediária são calculadas pelo sistema de controle da grua IC-1
 Грузоподъемность при углах подъема главной стрелы 85°, 75°, 65° и 55°, грузоподъемность в промежуточных положениях стрелы рассчитывается системой управления краном IC-1

For HSWSL_S7 a boom power-kit is required · Für HSWSL_S7 ist ein Ausleger-Verstärkungs-Kit erforderlich · Un kit à fortifier de flèche principale est nécessaire pour HSWSL_S7 · Per HSWSL_S7 è richiesto un kit potenza per braccio · Para HSWSL_S7 se requiere un kit de refuerzo de pluma · Para HSWSL_S7 é necessário um kit de expansão da lança · Для конфигураций HSWSL_S7 требуется комплект силовой установки для сборки стрелы

8,40 m		11-15 m		9.8 m/s		360°		EN13000/ISO	
48 m + 60 m					48 m + 84 m				
SWSL SFSL HSWSL_S7					SWSL SFSL HSWSL_S7				
0 t 0 t-250 t					0 t 0 t-250 t				
180 t+ 60 t ZB 160 t					180 t+ 60 t ZB 160 t				
85° 85° 75° 65° 55° 85°					85° 85° 75° 65° 55° 85°				
m	t	t	t	t	t	t	t	t	t
28	79,5	120,0	-	-	-	-	-	-	-
30	72,5	120,0	-	-	-	120,0	-	-	-
34	61,0	117,0	-	-	-	120,0	-	-	-
38	52,0	112,0	-	-	-	120,0	-	-	-
42	45,1	106,0	-	-	-	117,0	-	-	-
46	39,5	98,0	110,0	-	-	114,0	-	-	-
50	34,9	91,0	105,0	-	-	107,0	-	-	-
54	31,0	80,5	95,0	-	-	98,0	-	-	-
58	27,8	70,0	87,0	-	-	90,0	-	-	-
62	25,0	60,0	80,0	81,5	-	81,0	-	-	-
66	-	-	74,0	76,0	-	74,0	-	-	-
70	-	-	65,0	70,5	-	68,0	-	-	-
72	-	-	60,0	68,0	-	65,0	-	-	-
74	-	-	-	65,5	-	62,0	-	-	-
76	-	-	-	63,5	60,0	59,5	-	-	-
78	-	-	-	61,5	58,0	57,0	-	-	-
80	-	-	-	59,5	56,0	55,0	-	-	-
82	-	-	-	-	54,5	53,0	-	-	-
86	-	-	-	-	51,0	49,0	-	-	-
88	-	-	-	-	49,9	46,0	-	-	-
90	-	-	-	-	-	43,0	-	-	-
94	-	-	-	-	-	37,0	-	-	-
98	-	-	-	-	-	33,0	-	-	-
102	-	-	-	-	-	28,0	-	-	-

48 m + 72 m							
m	t	t	t	t	t	t	t
34	59,0	87,0	-	-	-	87,0	-
38	50,0	86,0	-	-	-	86,0	-
42	43,3	83,0	-	-	-	86,0	-
46	37,7	80,0	-	-	-	85,0	-
50	33,0	77,0	79,0	-	-	83,0	-
54	29,2	74,0	79,0	-	-	81,0	-
58	25,9	71,0	78,0	-	-	77,0	-
62	22,9	65,0	77,0	-	-	73,0	-
66	20,4	57,5	72,0	-	-	68,0	-
70	18,2	50,5	67,0	62,0	-	63,0	-
74	16,2	43,6	61,5	61,5	-	61,0	-
78	-	-	54,5	59,0	-	57,0	-
82	-	-	47,8	55,5	-	52,0	-
84	-	-	44,2	53,5	-	50,0	-
86	-	-	-	52,0	48,9	48,0	-
90	-	-	-	49,2	46,0	45,0	-
92	-	-	-	47,4	44,6	43,0	-
94	-	-	-	-	43,4	41,0	-
98	-	-	-	-	41,0	36,0	-
100	-	-	-	-	40,0	33,5	-
102	-	-	-	-	-	31,0	-
106	-	-	-	-	-	27,0	-
110	-	-	-	-	-	24,0	-
114	-	-	-	-	-	20,0	-

60 m + 24 m							
m	t	t	t	t	t	t	t
17	-	-	-	-	-	-	272,0
18	150,0	247,0	-	-	-	249,0	267,0
20	130,0	238,0	-	-	-	247,0	257,0
22	114,0	228,0	-	-	-	246,0	245,0
24	102,0	218,0	-	-	-	245,0	234,0
26	91,5	206,0	-	-	-	238,0	221,0
28	83,0	193,0	-	-	-	226,0	205,0
30	76,0	182,0	-	-	-	213,0	183,0
31	-	-	-	-	-	204,7	165,0
32	-	-	197,0	-	-	196,5	-
34	-	-	183,0	-	-	180,0	-
38	-	-	160,0	-	-	155,0	-
40	-	-	151,0	-	-	145,0	-
42	-	-	-	-	-	135,0	-
44	-	-	-	127,0	-	127,0	-
46	-	-	-	121,0	-	119,0	-
50	-	-	-	109,0	-	106,0	-
54	-	-	-	-	-	95,0	-
56	-	-	-	-	90,5	90,0	-
58	-	-	-	-	86,5	85,0	-
60	-	-	-	-	83,0	81,0	-
62	-	-	-	-	-	77,0	-
66	-	-	-	-	-	70,0	-
70	-	-	-	-	-	64,0	-
74	-	-	-	-	-	55,0	-
78	-	-	-	-	-	47,0	-

For HSWSL_S7 a boom power-kit is required · Für HSWSL_S7 ist ein Ausleger-Verstärkungs-Kit erforderlich · Un kit à fortifier de flèche principale est nécessaire pour HSWSL_S7 · Per HSWSL_S7 è richiesto un kit potenza per braccio · Para HSWSL_S7 se requiere un kit de refuerzo de pluma · Para HSWSL_S7 é necessário um kit de expansão da lança · Для конфигураций HSWSL_S7 требуется комплект силовой установки для сборки стрелы

For explanations see page 50 · Bemerkungen siehe Seite 50 · Pour plus de détails, voir page 50 · Per spiegazioni vedere a pagina 50 · Véase página 50 para más información · Para explicações, ver página 50 · Объяснения см. на стр. 50



8,40 m								11-15 m		9.8 m/s		360°		EN13000/ISO	
60 m + 36 m								60 m + 60 m							
SWSL SFSL HSWSL_S7								SWSL SFSL HSWSL_S7							
0 t 0 t-250 t								0 t 0 t-250 t							
180 t+ 60 t ZB 160 t								180 t+ 60 t ZB 160 t							
85° 85° 75° 65° 55° 85°								85° 85° 75° 65° 55° 85°							
m	t	t	t	t	t	t	t	m	t	t	t	t	t	t	t
20	128,0	181,0	-	-	-	-	196,0	28	78,0	102,0	-	-	-	-	109,0
22	113,0	181,0	-	-	-	179,0	193,0	30	70,5	102,0	-	-	-	102,0	108,0
24	100,0	176,0	-	-	-	178,0	188,0	34	59,0	101,0	-	-	-	102,0	104,0
26	90,0	171,0	-	-	-	178,0	183,0	38	50,5	98,0	-	-	-	102,0	99,5
28	81,5	165,0	-	-	-	178,0	177,0	42	43,9	95,0	-	-	-	101,0	93,0
30	74,5	160,0	-	-	-	178,0	171,0	46	38,4	91,0	-	-	-	100,0	86,5
34	63,0	149,0	-	-	-	170,0	159,0	48	36,1	88,5	96,0	-	-	100,0	83,2
38	54,0	137,0	158,0	-	-	156,0	137,0	50	33,8	86,0	96,0	-	-	100,0	80,0
42	47,5	109,0	140,0	-	-	136,0	109,0	54	30,0	82,0	94,0	-	-	93,0	75,0
46	-	-	126,0	-	-	120,0	-	58	26,8	73,0	90,0	-	-	87,0	70,0
50	-	-	114,0	-	-	107,0	-	62	24,1	63,0	84,0	-	-	79,0	63,0
52	-	-	108,0	101,0	-	101,5	-	65	-	-	79,2	-	-	73,7	55,0
54	-	-	-	97,0	-	96,0	-	66	-	-	77,5	72,0	-	72,0	-
58	-	-	-	89,5	-	86,0	-	70	-	-	72,0	66,5	-	65,0	-
62	-	-	-	82,5	-	78,0	-	74	-	-	63,0	62,0	-	60,0	-
66	-	-	-	-	71,5	71,0	-	76	-	-	58,0	60,0	-	57,0	-
70	-	-	-	-	66,5	64,0	-	78	-	-	-	58,0	-	54,0	-
72	-	-	-	-	64,5	61,5	-	82	-	-	-	54,5	-	50,0	-
74	-	-	-	-	-	59,0	-	84	-	-	-	53,0	48,6	48,0	-
78	-	-	-	-	-	54,0	-	86	-	-	-	51,0	47,2	46,0	-
82	-	-	-	-	-	48,0	-	90	-	-	-	-	44,4	42,0	-
86	-	-	-	-	-	41,0	-	94	-	-	-	-	41,9	38,0	-
								98	-	-	-	-	-	35,0	-
								102	-	-	-	-	-	30,0	-
								106	-	-	-	-	-	26,0	-
								110	-	-	-	-	-	22,0	-

60 m + 48 m							
m	t	t	t	t	t	t	t
24	98,5	135,0	-	-	-	-	145,0
26	88,0	135,0	-	-	-	135,0	144,0
28	79,5	135,0	-	-	-	135,0	141,0
30	72,5	132,0	-	-	-	135,0	138,0
34	61,0	126,0	-	-	-	135,0	131,0
38	52,5	119,0	-	-	-	132,0	123,0
42	45,7	113,0	125,0	-	-	127,0	115,0
46	40,2	107,0	123,0	-	-	121,0	105,0
50	35,6	91,5	112,0	-	-	108,0	91,5
54	31,9	75,0	102,0	-	-	96,0	75,0
58	-	-	93,5	-	-	87,0	-
60	-	-	89,5	83,5	-	83,0	-
62	-	-	86,0	80,0	-	79,0	-
64	-	-	82,0	77,0	-	75,0	-
66	-	-	-	74,0	-	71,0	-
70	-	-	-	69,0	-	65,0	-
74	-	-	-	64,5	60,0	59,0	-
78	-	-	-	-	56,0	54,0	-
82	-	-	-	-	52,5	50,0	-
86	-	-	-	-	-	46,0	-
90	-	-	-	-	-	42,0	-
94	-	-	-	-	-	36,0	-
98	-	-	-	-	-	30,0	-

60 m + 72 m							
m	t	t	t	t	t	t	t
32	-	-	-	-	-	-	79,0
34	57,5	77,0	-	-	-	-	78,5
38	48,8	76,0	-	-	-	77,0	76,0
42	42,0	74,0	-	-	-	77,0	73,5
46	36,5	72,0	-	-	-	76,0	71,0
50	31,9	70,0	-	-	-	75,0	68,0
54	28,1	68,0	71,0	-	-	74,0	65,0
58	24,7	66,0	71,0	-	-	72,0	62,0
62	21,8	63,0	71,0	-	-	69,0	59,0
66	19,3	59,5	69,0	-	-	65,0	56,0
70	17,1	52,5	64,0	-	-	62,0	52,5
74	15,2	45,9	60,0	56,0	-	58,0	45,9
77	-	-	57,0	55,7	-	55,0	40,4
78	-	-	56,0	55,5	-	54,0	-
82	-	-	52,0	52,0	-	50,0	-
86	-	-	46,6	49,0	-	46,0	-
90	-	-	-	46,1	-	42,0	-
92	-	-	-	44,7	40,1	40,0	-
94	-	-	-	43,4	38,9	38,0	-
96	-	-	-	42,3	37,7	36,5	-
98	-	-	-	-	36,6	35,0	-
102	-	-	-	-	34,5	32,0	-
106	-	-	-	-	32,6	29,0	-
110	-	-	-	-	-	25,0	-
114	-	-	-	-	-	21,0	-
118	-	-	-	-	-	17,0	-
122	-	-	-	-	-	15,0	-

For HSWSL_S7 a boom power-kit is required · Für HSWSL_S7 ist ein Ausleger-Verstärkungs-Kit erforderlich · Un kit à fortifier de flèche principale est nécessaire pour HSWSL_S7 · Per HSWSL_S7 è richiesto un kit potenza per braccio · Para HSWSL_S7 se requiere un kit de refuerzo de pluma · Para HSWSL_S7 é necessário um kit de expansão da lança · Для конфигураций HSWSL_S7 требуется комплект силовой установки для сборки стрелы

For explanations see page 50 · Bemerkungen siehe Seite 50 · Pour plus de détails, voir page 50 · Per spiegazioni vedere a pagina 50 · Véase página 50 para más información · Para explicações, ver página 50 · Объяснения см. на стр. 50

8,40 m		11-15 m		9.8 m/s		360°		EN13000/ISO	
60 m + 84 m		SWSL		SFSL		HSWSL_S7			
0 t		0 t-250 t		160 t		180 t+ 60 t ZB			
m	85°	85°	75°	65°	55°	85°	t	t	t
35	-	-	-	-	-	-	-	-	58,0
38	47,6	57,0	-	-	-	57,0	57,0	57,5	-
42	40,8	57,0	-	-	-	57,0	56,5	-	-
46	35,3	56,0	-	-	-	57,0	55,5	-	-
50	30,7	55,0	-	-	-	57,0	54,5	-	-
54	26,7	54,0	-	-	-	56,0	53,0	-	-
58	23,3	53,0	-	-	-	55,0	52,0	-	-
60	21,8	52,5	52,0	-	-	55,0	51,2	-	-
62	20,4	52,0	52,0	-	-	55,0	50,5	-	-
66	17,8	51,0	52,0	-	-	53,0	49,4	-	-
70	15,6	49,0	52,0	-	-	51,0	47,4	-	-
74	13,7	48,0	52,0	-	-	50,0	45,4	-	-
78	12,0	44,0	52,0	-	-	48,0	43,4	-	-
82	10,5	39,2	51,0	41,7	-	46,0	39,2	-	-
86	9,2	34,2	48,0	41,7	-	44,0	34,2	-	-
89	-	-	45,5	41,7	-	42,5	30,0	-	-
90	-	-	45,0	41,7	-	42,0	-	-	-
94	-	-	40,0	41,6	-	38,0	-	-	-
98	-	-	35,1	39,1	-	35,0	-	-	-
102	-	-	-	36,9	32,3	32,0	-	-	-
106	-	-	-	34,8	30,4	29,0	-	-	-
108	-	-	-	33,9	29,5	27,5	-	-	-
110	-	-	-	-	28,6	26,0	-	-	-
114	-	-	-	-	27,0	24,0	-	-	-
118	-	-	-	-	25,6	21,0	-	-	-
122	-	-	-	-	-	17,0	-	-	-
126	-	-	-	-	-	14,0	-	-	-
130	-	-	-	-	-	12,0	-	-	-
134	-	-	-	-	-	9,0	-	-	-

72 m + 24 m		m		t		t		t		t	
18	147,0	185,0	-	-	-	-	-	217,0	-	-	-
20	127,0	185,0	-	-	-	-	186,0	214,0	-	-	-
22	112,0	175,0	-	-	-	-	184,0	205,0	-	-	-
24	99,5	168,0	-	-	-	-	184,0	197,0	-	-	-
26	89,5	162,0	-	-	-	-	184,0	188,0	-	-	-
28	81,0	157,0	-	-	-	-	182,0	181,0	-	-	-
30	74,0	152,0	-	-	-	-	176,0	173,0	-	-	-
32	-	-	-	-	-	-	173,0	165,0	-	-	-
34	-	-	168,0	-	-	-	170,0	-	-	-	-
38	-	-	156,0	-	-	-	152,0	-	-	-	-
42	-	-	138,0	-	-	-	132,0	-	-	-	-
44	-	-	131,0	-	-	-	124,0	-	-	-	-
46	-	-	-	-	-	-	116,0	-	-	-	-
50	-	-	-	104,0	-	-	103,0	-	-	-	-
54	-	-	-	95,0	-	-	92,0	-	-	-	-
56	-	-	-	91,0	-	-	87,0	-	-	-	-
58	-	-	-	-	-	-	82,0	-	-	-	-
62	-	-	-	-	-	-	74,0	-	-	-	-
66	-	-	-	-	-	-	67,0	-	-	-	-
70	-	-	-	-	-	-	61,0	-	-	-	-
74	-	-	-	-	-	-	55,0	-	-	-	-
78	-	-	-	-	-	-	50,0	-	-	-	-
82	-	-	-	-	-	-	44,0	-	-	-	-
86	-	-	-	-	-	-	38,0	-	-	-	-

72 m + 48 m		m		t		t		t		t	
25	-	-	-	-	-	-	-	-	-	123,0	-
26	86,0	106,0	-	-	-	-	-	-	-	123,0	-
28	77,5	106,0	-	-	-	-	-	106,0	120,0	-	-
30	70,5	105,0	-	-	-	-	-	106,0	118,0	-	-
34	59,5	101,0	-	-	-	-	-	106,0	113,0	-	-
38	51,0	97,0	-	-	-	-	-	106,0	107,0	-	-
42	44,3	92,0	-	-	-	-	-	106,0	102,0	-	-
46	38,9	88,0	103,0	-	-	-	-	106,0	96,5	-	-
50	34,4	84,0	101,0	-	-	-	-	101,0	91,0	-	-
54	30,7	80,0	94,0	-	-	-	-	94,0	80,0	-	-
55	-	-	92,5	-	-	-	-	91,5	75,5	-	-
58	-	-	89,0	-	-	-	-	84,0	-	-	-
62	-	-	83,5	-	-	-	-	76,0	-	-	-
64	-	-	80,0	72,5	-	-	-	72,5	-	-	-
66	-	-	77,0	70,0	-	-	-	69,0	-	-	-
70	-	-	-	65,0	-	-	-	62,0	-	-	-
74	-	-	-	60,5	-	-	-	57,0	-	-	-
78	-	-	-	57,0	-	-	-	52,0	-	-	-
82	-	-	-	-	48,0	-	-	47,0	-	-	-
86	-	-	-	-	45,0	-	-	43,0	-	-	-
90	-	-	-	-	42,4	-	-	39,0	-	-	-
94	-	-	-	-	-	-	-	35,0	-	-	-
98	-	-	-	-	-	-	-	32,0	-	-	-
102	-	-	-	-	-	-	-	28,0	-	-	-
106	-	-	-	-	-	-	-	23,0	-	-	-
110	-	-	-	-	-	-	-	19,0	-	-	-

For HSWSL_S7 a boom power-kit is required · Für HSWSL_S7 ist ein Ausleger-Verstärkungs-Kit erforderlich · Un kit à fortifier de flèche principale est nécessaire pour HSWSL_S7 · Per HSWSL_S7 è richiesto un kit potenza per braccio · Para HSWSL_S7 se requiere un kit de refuerzo de pluma · Para HSWSL_S7 é necessário um kit de expansão da lança · Для конфигураций HSWSL_S7 требуется комплект силовой установки для сборки стрелы

For explanations see page 50 · Bemerkungen siehe Seite 50 · Pour plus de détails, voir page 50 · Per spiegazioni vedere a pagina 50 · Véase página 50 para más información · Para explicações, ver página 50 · Объяснения см. на стр. 50

8,40 m		11-15 m		9.8 m/s		360°		EN13000/ISO	
72 m + 60 m		SWSL		SFSL		HSWSL		-S7	
0 t		0 t-250 t		160 t		180 t+ 60 tZB		85°	
m	t	t	t	t	t	t	t	t	t
29	-	-	-	-	-	-	-	-	93,5
30	68,5	82,0	-	-	-	-	-	-	93,5
34	57,5	81,0	-	-	-	-	82,0	90,5	
38	49,2	79,0	-	-	-	-	82,0	87,5	
42	42,5	76,0	-	-	-	-	82,0	84,0	
46	37,1	73,0	-	-	-	-	82,0	80,0	
50	32,6	71,0	-	-	-	-	82,0	76,5	
52	30,7	70,0	79,0	-	-	-	81,5	74,5	
54	28,9	69,0	79,0	-	-	-	81,0	72,5	
58	25,7	66,0	79,0	-	-	-	77,0	67,5	
62	22,9	64,0	77,0	-	-	-	72,0	63,5	
66	20,4	55,5	74,0	-	-	-	68,0	55,5	
67	-	-	73,0	-	-	-	66,7	52,5	
70	-	-	69,5	-	-	-	63,0	-	
72	-	-	67,0	60,5	-	-	60,0	-	
74	-	-	65,0	58,0	-	-	57,0	-	
78	-	-	60,5	54,5	-	-	52,0	-	
82	-	-	-	51,0	-	-	47,0	-	
86	-	-	-	47,9	-	-	43,0	-	
90	-	-	-	45,2	39,3	39,0	-	-	
94	-	-	-	-	36,9	35,0	-	-	
98	-	-	-	-	34,8	32,0	-	-	
102	-	-	-	-	32,9	29,0	-	-	
106	-	-	-	-	-	26,0	-	-	
110	-	-	-	-	-	22,0	-	-	
114	-	-	-	-	-	19,0	-	-	
118	-	-	-	-	-	15,0	-	-	
122	-	-	-	-	-	13,0	-	-	

72 m + 72 m		SWSL		SFSL		HSWSL		-S7	
0 t		0 t-250 t		160 t		180 t+ 60 tZB		85°	
m	t	t	t	t	t	t	t	t	t
33	-	-	-	-	-	-	-	-	70,0
34	55,5	63,0	-	-	-	-	-	-	70,0
38	47,2	63,0	-	-	-	-	63,0	68,5	
42	40,5	61,0	-	-	-	-	63,0	66,5	
46	35,1	60,0	-	-	-	-	63,0	64,5	
50	30,7	58,0	-	-	-	-	63,0	62,0	
54	26,7	56,0	-	-	-	-	63,0	60,0	
58	23,4	54,0	60,0	-	-	-	61,0	57,5	
62	20,6	53,0	60,0	-	-	-	59,0	55,0	
66	18,1	51,0	60,0	-	-	-	56,0	52,5	
70	16,0	48,0	59,0	-	-	-	54,0	50,5	
74	14,1	45,0	59,0	-	-	-	52,0	47,8	
78	12,6	40,6	58,0	-	-	-	49,0	40,6	
80	-	-	56,5	47,7	-	-	48,0	-	
82	-	-	54,5	47,7	-	-	47,0	-	
86	-	-	51,5	45,3	-	-	43,0	-	
90	-	-	45,0	42,4	-	-	39,0	-	
94	-	-	-	39,8	-	-	35,0	-	
98	-	-	-	37,4	-	-	32,0	-	
100	-	-	-	36,4	30,7	30,0	-	-	
102	-	-	-	35,4	29,7	28,0	-	-	
106	-	-	-	-	28,0	26,0	-	-	
110	-	-	-	-	26,4	23,0	-	-	
112	-	-	-	-	25,7	22,0	-	-	
114	-	-	-	-	-	21,0	-	-	
118	-	-	-	-	-	17,0	-	-	
122	-	-	-	-	-	14,0	-	-	
126	-	-	-	-	-	11,0	-	-	
130	-	-	-	-	-	9,0	-	-	
134	-	-	-	-	-	6,0	-	-	

Main boom angle 85°, 75°, 65° and 55°, capacities for intermediate boom positions are calculated by the crane control system IC-1
 Hauptauslegerwinkel 85°, 75°, 65° und 55°, Traglasten für Zwischenstellungen des Hauptauslegers werden von der Kransteuerung IC-1 berechnet
 Jarret de flèche principale 85°, 75°, 65° et 55°, le système de commande de la grue IC-1 calcule les charges pour les positions intermédiaires de la flèche
 Inclinazione braccio base 85°, 75°, 65° e 55°, capacità per posizioni intermedie del braccio sono calcolate dal sistema di controllo della gru IC-1
 Ángulo de pluma principal 85°, 75°, 65° y 55° las capacidades para posiciones de pluma intermedias son calculadas por el sistema de control de grúa IC-1
 Ângulos da lança principal 85°, 75°, 65° e 55°, as capacidades para posições da lança intermediária são calculadas pelo sistema de controle da grua IC-1
 Грузоподъемность при углах подъема главной стрелы 85°, 75°, 65° и 55°, грузоподъемность в промежуточных положениях стрелы рассчитывается системой управления краном IC-1

For HSWSL_S7 a boom power-kit is required · Für HSWSL_S7 ist ein Ausleger-Verstärkungs-Kit erforderlich · Un kit à fortifier de flèche principale est nécessaire pour HSWSL_S7 · Per HSWSL_S7 è richiesto un kit potenza per braccio · Para HSWSL_S7 se requiere un kit de refuerzo de pluma · Para HSWSL_S7 é necessário um kit de expansão da lança · Для конфигураций HSWSL_S7 требуется комплект силовой установки для сборки стрелы

8,40 m		11-15 m		9.8 m/s		360°		EN13000/ISO			
72 m + 84 m					84 m + 36 m						
SWSL					HSWSL						
0 t					0 t-250 t						
180 t+ 60 tZB					160 t						
85°		85°		75°		65°		55°		85°	
m	t	t	t	t	t	t	t	t	t	t	t
36	-	-	-	-	-	-	-	-	-	-	52,5
38	46,0	48,0	-	-	-	-	-	-	-	-	52,5
42	39,3	48,0	-	-	-	-	-	-	48,0	-	51,0
46	33,9	47,0	-	-	-	-	-	-	48,0	-	50,5
50	29,3	46,0	-	-	-	-	-	-	48,0	-	49,4
54	25,4	46,0	-	-	-	-	-	-	48,0	-	48,2
58	22,0	45,0	-	-	-	-	-	-	48,0	-	47,0
62	19,2	44,0	45,0	-	-	-	-	-	47,0	-	45,8
66	16,7	43,0	45,0	-	-	-	-	-	46,0	-	44,6
70	14,5	42,0	45,0	-	-	-	-	-	45,0	-	43,3
74	12,6	40,0	45,0	-	-	-	-	-	44,0	-	41,9
78	10,9	39,0	44,0	-	-	-	-	-	42,0	-	40,5
82	9,5	38,0	43,0	-	-	-	-	-	41,0	-	39,2
86	8,2	35,0	42,0	35,0	-	-	-	-	38,0	-	35,6
90	7,1	30,2	42,0	34,9	-	-	-	-	35,0	-	30,2
94	-	-	40,0	34,9	-	-	-	-	34,0	-	-
98	-	-	38,0	34,9	-	-	-	-	32,0	-	-
102	-	-	33,9	33,2	-	-	-	-	29,0	-	-
106	-	-	-	31,3	-	-	-	-	26,0	-	-
108	-	-	-	30,4	24,9	-	-	-	24,5	-	-
110	-	-	-	29,5	24,2	-	-	-	23,0	-	-
114	-	-	-	27,9	22,7	-	-	-	21,0	-	-
118	-	-	-	-	21,3	-	-	-	19,0	-	-
122	-	-	-	-	20,1	-	-	-	16,0	-	-
124	-	-	-	-	19,5	-	-	-	15,0	-	-
126	-	-	-	-	-	-	-	-	14,0	-	-
130	-	-	-	-	-	-	-	-	11,0	-	-
134	-	-	-	-	-	-	-	-	8,0	-	-
138	-	-	-	-	-	-	-	-	6,0	-	-
142	-	-	-	-	-	-	-	-	4,0	-	-

Main boom angle 85°, 75°, 65° and 55°, capacities for intermediate boom positions are calculated by the crane control system IC-1
 Hauptauslegerwinkel 85°, 75°, 65° und 55°, Traglasten für Zwischenstellungen des Hauptauslegers werden von der Kransteuerung IC-1 berechnet
 Jarret de flèche principale 85°, 75°, 65° et 55°, le système de commande de la grue IC-1 calcule les charges pour les positions intermédiaires de la flèche
 Inclinazione braccio base 85°, 75°, 65° e 55°, capacità per posizioni intermedie del braccio sono calcolate dal sistema di controllo della gru IC-1
 Ángulo de pluma principal 85°, 75°, 65° y 55° las capacidades para posiciones de pluma intermedias son calculadas por el sistema de control de grúa IC-1
 Ângulos da lança principal 85°, 75°, 65° e 55°, as capacidades para posições da lança intermediária são calculadas pelo sistema de controle da grua IC-1
 Грузоподъемность при углах подъема главной стрелы 85°, 75°, 65° и 55°, грузоподъемность в промежуточных положениях стрелы рассчитывается системой управления краном IC-1

For HSWSL_S7 a boom power-kit is required · Für HSWSL_S7 ist ein Ausleger-Verstärkungs-Kit erforderlich · Un kit à fortifier de flèche principale est nécessaire pour HSWSL_S7 · Per HSWSL_S7 è richiesto un kit potenza per braccio · Para HSWSL_S7 se requiere un kit de refuerzo de pluma · Para HSWSL_S7 é necessário um kit de expansão da lança · Для конфигураций HSWSL_S7 требуется комплект силовой установки для сборки стрелы

8,40 m		11-15 m		9.8 m/s		360°		EN13000/ISO	
84 m + 48 m					84 m + 60 m				
SWSL					SWSL				
0 t					0 t-250 t				
180 t+ 60 t ZB					160 t				
85°					85°				
75°					65°				
55°					85°				
m	t	t	t	t	t	t	t	t	t
26	80,0	81,5	-	-	-	-	-	-	100,0
28	75,5	81,5	-	-	-	-	81,0	99,5	-
30	68,5	79,0	-	-	-	-	81,0	97,5	-
34	57,5	76,0	-	-	-	-	81,0	93,0	-
38	49,3	72,0	-	-	-	-	81,0	88,5	-
42	42,8	69,0	-	-	-	-	80,0	84,5	-
46	37,4	66,0	-	-	-	-	79,0	80,5	-
48	35,2	65,0	78,0	-	-	-	79,0	78,5	-
50	33,1	64,0	78,0	-	-	-	79,0	76,5	-
54	29,5	61,0	77,0	-	-	-	75,0	72,5	-
56	-	-	76,0	-	-	-	73,0	71,0	-
58	-	-	74,0	-	-	-	71,0	-	-
62	-	-	72,0	-	-	-	67,0	-	-
66	-	-	68,0	-	-	-	63,0	-	-
70	-	-	65,0	60,5	-	-	60,0	-	-
74	-	-	-	56,5	-	-	54,0	-	-
78	-	-	-	52,5	-	-	49,0	-	-
82	-	-	-	49,6	-	-	44,0	-	-
84	-	-	-	48,1	-	-	41,5	-	-
86	-	-	-	-	-	-	39,0	-	-
88	-	-	-	-	-	38,0	37,0	-	-
90	-	-	-	-	-	36,8	35,0	-	-
94	-	-	-	-	-	34,6	32,0	-	-
96	-	-	-	-	-	33,7	30,5	-	-
98	-	-	-	-	-	-	29,0	-	-
102	-	-	-	-	-	-	26,0	-	-
106	-	-	-	-	-	-	22,0	-	-
110	-	-	-	-	-	-	19,0	-	-
114	-	-	-	-	-	-	15,0	-	-
118	-	-	-	-	-	-	12,0	-	-
122	-	-	-	-	-	-	9,0	-	-

m	t	t	t	t	t	t	t	t	t
30	61,5	64,0	-	-	-	-	-	-	77,0
34	55,5	64,0	-	-	-	-	62,0	75,0	-
38	47,5	62,0	-	-	-	-	62,0	72,5	-
42	40,9	59,0	-	-	-	-	62,0	70,0	-
46	35,6	57,0	-	-	-	-	62,0	67,0	-
50	31,3	55,0	-	-	-	-	62,0	64,5	-
54	27,5	52,0	60,0	-	-	-	62,0	61,5	-
58	24,3	50,0	60,0	-	-	-	61,0	59,0	-
62	21,5	48,0	59,0	-	-	-	58,0	56,5	-
66	19,2	46,0	58,0	-	-	-	56,0	54,0	-
68	-	-	57,0	-	-	-	54,5	52,5	-
70	-	-	56,0	-	-	-	53,0	-	-
74	-	-	54,0	-	-	-	51,0	-	-
78	-	-	52,0	46,4	-	-	48,0	-	-
82	-	-	49,0	45,7	-	-	44,0	-	-
86	-	-	-	43,7	-	-	40,0	-	-
90	-	-	-	41,0	-	-	36,0	-	-
94	-	-	-	38,6	-	-	32,0	-	-
96	-	-	-	37,5	-	-	30,5	-	-
98	-	-	-	-	29,5	-	29,0	-	-
102	-	-	-	-	27,7	-	26,0	-	-
106	-	-	-	-	26,1	-	23,0	-	-
108	-	-	-	-	25,4	-	21,5	-	-
110	-	-	-	-	-	-	20,0	-	-
114	-	-	-	-	-	-	17,0	-	-
118	-	-	-	-	-	-	14,0	-	-
122	-	-	-	-	-	-	11,0	-	-
126	-	-	-	-	-	-	8,0	-	-
130	-	-	-	-	-	-	6,0	-	-

Main boom angle 85°, 75°, 65° and 55°, capacities for intermediate boom positions are calculated by the crane control system IC-1
 Hauptauslegerwinkel 85°, 75°, 65° und 55°, Traglasten für Zwischenstellungen des Hauptauslegers werden von der Kransteuerung IC-1 berechnet
 Jarret de flèche principale 85°, 75°, 65° et 55°, le système de commande de la grue IC-1 calcule les charges pour les positions intermédiaires de la flèche
 Inclinazione braccio base 85°, 75°, 65° e 55°, capacità per posizioni intermedie del braccio sono calcolate dal sistema di controllo della gru IC-1
 Ángulo de pluma principal 85°, 75°, 65° y 55° las capacidades para posiciones de pluma intermedias son calculadas por el sistema de control de grúa IC-1
 Ângulos da lança principal 85°, 75°, 65° e 55°, as capacidades para posições da lança intermediária são calculadas pelo sistema de controle da grua IC-1
 Грузоподъемность при углах подъема главной стрелы 85°, 75°, 65° и 55°, грузоподъемность в промежуточных положениях стрелы рассчитывается системой управления краном IC-1

For HSWSL_S7 a boom power-kit is required · Für HSWSL_S7 ist ein Ausleger-Verstärkungs-Kit erforderlich · Un kit à fortifier de flèche principale est nécessaire pour HSWSL_S7 · Per HSWSL_S7 è richiesto un kit potenza per braccio · Para HSWSL_S7 se requiere un kit de refuerzo de pluma · Para HSWSL_S7 é necessário um kit de expansão da lança · Для конфигураций HSWSL_S7 требуется комплект силовой установки для сборки стрелы

8,40 m		11-15 m		9.8 m/s		360°		EN13000/ISO	
84 m + 72 m					84 m + 84 m				
SWSL					HSWSL				
0 t					0 t-250 t				
180 t+ 60 t ZB					160 t				
85°		85°		75°		65°		55°	
m	t	t	t	t	t	t	t	t	t
34	48,0	49,0	-	-	-	-	-	-	58,5
38	45,4	49,0	-	-	-	-	-	-	57,5
42	38,9	48,0	-	-	-	-	-	-	55,5
46	33,6	47,0	-	-	-	-	-	-	54,0
50	29,0	45,0	-	-	-	-	-	-	52,5
54	25,2	44,0	-	-	-	-	-	-	50,5
58	22,0	42,0	-	-	-	-	-	-	49,0
60	20,6	41,5	47,0	-	-	-	-	-	48,1
62	19,2	41,0	47,0	-	-	-	-	-	47,2
66	16,8	39,0	46,0	-	-	-	-	-	45,5
70	14,7	38,0	46,0	-	-	-	-	-	43,7
74	12,9	37,0	45,0	-	-	-	-	-	42,0
78	11,4	36,0	44,0	-	-	-	-	-	40,3
79	-	-	43,5	-	-	-	-	-	39,8
82	-	-	43,0	-	-	-	-	-	39,0
84	-	-	42,0	35,4	-	-	-	-	37,0
86	-	-	41,0	35,4	-	-	-	-	35,0
90	-	-	40,0	35,1	-	-	-	-	34,0
94	-	-	39,0	34,2	-	-	-	-	32,0
98	-	-	-	33,1	-	-	-	-	28,0
102	-	-	-	31,4	-	-	-	-	25,0
106	-	-	-	29,6	22,9	-	-	-	22,0
110	-	-	-	-	21,5	20,0	-	-	20,0
114	-	-	-	-	20,2	17,0	-	-	17,0
118	-	-	-	-	19,0	15,0	-	-	15,0
120	-	-	-	-	18,4	13,5	-	-	13,5
122	-	-	-	-	-	12,0	-	-	12,0
126	-	-	-	-	-	10,0	-	-	10,0
130	-	-	-	-	-	7,0	-	-	7,0
134	-	-	-	-	-	5,0	-	-	5,0

84 m + 84 m		84 m + 84 m		84 m + 84 m		84 m + 84 m		84 m + 84 m	
SWSL					HSWSL				
0 t					0 t-250 t				
180 t+ 60 t ZB					160 t				
85°		85°		75°		65°		55°	
m	t	t	t	t	t	t	t	t	t
37	-	-	-	-	-	-	-	-	44,5
38	38,0	40,0	-	-	-	-	-	-	44,5
42	36,7	40,0	-	-	-	-	-	38,0	43,8
46	31,6	39,0	-	-	-	-	-	38,0	42,9
50	27,3	38,0	-	-	-	-	-	38,0	41,9
54	23,8	37,0	-	-	-	-	-	38,0	40,8
58	20,6	36,0	-	-	-	-	-	38,0	39,6
62	17,8	35,0	-	-	-	-	-	38,0	38,5
66	15,4	34,0	37,0	-	-	-	-	38,0	37,3
70	13,3	33,0	37,0	-	-	-	-	37,0	36,1
74	11,4	32,0	37,0	-	-	-	-	37,0	34,9
78	9,8	31,0	37,0	-	-	-	-	36,0	33,7
82	8,4	29,0	36,0	-	-	-	-	35,0	32,5
86	7,1	28,0	35,0	-	-	-	-	34,0	31,3
90	6,0	27,0	35,0	-	-	-	-	32,0	30,2
91	-	-	34,5	-	-	-	-	31,0	29,9
92	-	-	34,0	26,5	-	-	-	30,0	-
94	-	-	34,0	26,5	-	-	-	28,0	-
98	-	-	33,0	26,5	-	-	-	25,0	-
102	-	-	31,0	26,1	-	-	-	24,0	-
104	-	-	24,7	25,8	-	-	-	23,5	-
106	-	-	-	25,5	-	-	-	23,0	-
110	-	-	-	24,7	-	-	-	20,0	-
114	-	-	-	23,7	-	-	-	18,0	-
116	-	-	-	23,3	17,3	-	-	16,5	-
118	-	-	-	22,8	16,7	-	-	15,0	-
122	-	-	-	-	15,6	-	-	13,0	-
126	-	-	-	-	14,5	-	-	11,0	-
130	-	-	-	-	13,6	-	-	9,0	-
132	-	-	-	-	13,2	-	-	7,5	-
134	-	-	-	-	-	-	-	6,0	-
138	-	-	-	-	-	-	-	4,0	-

Main boom angle 85°, 75°, 65° and 55°, capacities for intermediate boom positions are calculated by the crane control system IC-1
 Hauptauslegerwinkel 85°, 75°, 65° und 55°, Traglasten für Zwischenstellungen des Hauptauslegers werden von der Kransteuerung IC-1 berechnet
 Jarret de flèche principale 85°, 75°, 65° et 55°, le système de commande de la grue IC-1 calcule les charges pour les positions intermédiaires de la flèche
 Inclinazione braccio base 85°, 75°, 65° e 55°, capacità per posizioni intermedie del braccio sono calcolate dal sistema di controllo della gru IC-1
 Ángulo de pluma principal 85°, 75°, 65° y 55° las capacidades para posiciones de pluma intermedias son calculadas por el sistema de control de grúa IC-1
 Ângulos da lança principal 85°, 75°, 65° e 55°, as capacidades para posições da lança intermediária são calculadas pelo sistema de controle da grua IC-1
 Грузоподъемность при углах подъема главной стрелы 85°, 75°, 65° и 55°, грузоподъемность в промежуточных положениях стрелы рассчитывается системой управления краном IC-1

For HSWSL_S7 a boom power-kit is required · Für HSWSL_S7 ist ein Ausleger-Verstärkungs-Kit erforderlich · Un kit à fortifier de flèche principale est nécessaire pour HSWSL_S7 · Per HSWSL_S7 è richiesto un kit potenza per braccio · Para HSWSL_S7 se requiere un kit de refuerzo de pluma · Para HSWSL_S7 é necessário um kit de expansão da lança · Для конфигураций HSWSL_S7 требуется комплект силовой установки для сборки стрелы

8,40 m		11-15 m		9.8 m/s		360°		EN13000/ISO	
96 m + 36 m					96 m + 48 m				
SWSL					HSWSL				
0 t					0 t-250 t				
180 t+ 60 t ZB					160 t				
85°		85°		75°		65°		55°	
m	t	t	t	t	t	t	t	t	t
24	78,5	81,0	-	-	-	-	-	-	99,5
26	78,5	81,0	-	-	-	-	-	-	98,0
28	74,5	77,5	-	-	-	-	-	-	95,5
30	68,0	75,0	-	-	-	-	-	-	92,5
34	57,0	70,0	-	-	-	-	-	-	87,0
38	49,2	65,5	-	-	-	-	-	-	81,5
42	42,8	62,0	-	-	-	-	-	-	76,5
45	-	-	-	-	-	-	-	-	73,0
46	-	-	67,5	-	-	-	-	-	69,5
50	-	-	65,5	-	-	-	-	-	66,5
54	-	-	62,0	-	-	-	-	-	64,0
58	-	-	59,0	-	-	-	-	-	62,0
62	-	-	54,5	-	-	-	-	-	60,0
66	-	-	-	-	-	-	-	-	58,0
68	-	-	-	52,5	-	-	-	-	57,0
70	-	-	-	51,5	-	-	-	-	56,0
74	-	-	-	48,1	-	-	-	-	50,0
78	-	-	-	44,3	-	-	-	-	44,7
82	-	-	-	-	-	-	-	-	39,9
86	-	-	-	-	35,8	-	-	-	35,5
90	-	-	-	-	33,6	-	-	-	31,6
92	-	-	-	-	32,6	-	-	-	29,8
94	-	-	-	-	-	-	-	-	28,0
98	-	-	-	-	-	-	-	-	24,7
102	-	-	-	-	-	-	-	-	21,4
106	-	-	-	-	-	-	-	-	17,8
110	-	-	-	-	-	-	-	-	14,3
114	-	-	-	-	-	-	-	-	10,8
118	-	-	-	-	-	-	-	-	7,8
27	-	-	-	-	-	-	-	-	76,5
28	60,5	60,5	-	-	-	-	-	-	76,5
30	60,5	60,5	-	-	-	-	-	-	75,5
34	55,5	57,0	-	-	-	-	-	-	72,0
38	47,5	54,0	-	-	-	-	-	-	68,5
42	41,0	51,0	-	-	-	-	-	-	65,0
46	35,9	48,6	-	-	-	-	-	-	61,5
50	31,6	46,2	-	-	-	-	-	-	58,5
52	29,8	45,0	52,0	-	-	-	-	-	56,7
54	28,1	43,8	52,0	-	-	-	-	-	55,0
57	-	-	50,5	-	-	-	-	-	53,0
58	-	-	50,0	-	-	-	-	-	50,0
62	-	-	48,0	-	-	-	-	-	49,0
66	-	-	46,0	-	-	-	-	-	47,0
70	-	-	43,0	-	-	-	-	-	46,0
74	-	-	41,0	40,5	-	-	-	-	44,0
78	-	-	-	39,4	-	-	-	-	43,0
82	-	-	-	37,0	-	-	-	-	41,0
86	-	-	-	34,6	-	-	-	-	36,7
88	-	-	-	33,3	-	-	-	-	34,7
90	-	-	-	-	-	-	-	-	32,7
94	-	-	-	-	-	-	-	-	29,0
96	-	-	-	-	-	-	27,9	-	27,3
98	-	-	-	-	-	-	27,0	-	25,7
102	-	-	-	-	-	-	25,4	-	22,6
104	-	-	-	-	-	-	24,7	-	21,2
106	-	-	-	-	-	-	-	-	19,8
110	-	-	-	-	-	-	-	-	16,8
114	-	-	-	-	-	-	-	-	13,7
118	-	-	-	-	-	-	-	-	10,7
122	-	-	-	-	-	-	-	-	7,8
126	-	-	-	-	-	-	-	-	4,9

Main boom angle 85°, 75°, 65° and 55°, capacities for intermediate boom positions are calculated by the crane control system IC-1
 Hauptauslegerwinkel 85°, 75°, 65° und 55°, Traglasten für Zwischenstellungen des Hauptauslegers werden von der Kransteuerung IC-1 berechnet
 Jarret de flèche principale 85°, 75°, 65° et 55°, le système de commande de la grue IC-1 calcule les charges pour les positions intermédiaires de la flèche
 Inclinazione braccio base 85°, 75°, 65° e 55°, capacità per posizioni intermedie del braccio sono calcolate dal sistema di controllo della gru IC-1
 Ángulo de pluma principal 85°, 75°, 65° y 55° las capacidades para posiciones de pluma intermedias son calculadas por el sistema de control de grúa IC-1
 Ângulos da lança principal 85°, 75°, 65° e 55°, as capacidades para posições da lança intermediária são calculadas pelo sistema de controle da grua IC-1
 Грузоподъемность при углах подъема главной стрелы 85°, 75°, 65° и 55°, грузоподъемность в промежуточных положениях стрелы рассчитывается системой управления краном IC-1

For HSWSL_S7 a boom power-kit is required · Für HSWSL_S7 ist ein Ausleger-Verstärkungs-Kit erforderlich · Un kit à fortifier de flèche principale est nécessaire pour HSWSL_S7 · Per HSWSL_S7 è richiesto un kit potenza per braccio · Para HSWSL_S7 se requiere un kit de refuerzo de pluma · Para HSWSL_S7 é necessário um kit de expansão da lança · Для конфигураций HSWSL_S7 требуется комплект силовой установки для сборки стрелы

8,40 m		11-15 m		9.8 m/s		360°		EN13000/ISO	
96 m + 60 m					96 m + 72 m				
SWSL					SWSL				
0 t					0 t-250 t				
180 t+ 60 t ZB					160 t				
85°					85°				
75°					65°				
55°					85°				
m	t	t	t	t	t	t	t	t	t
31	-	-	-	-	-	-	-	-	60,0
34	45,9	45,9	-	-	-	-	-	47,3	59,0
38	44,1	44,1	-	-	-	-	-	46,4	56,5
42	39,2	42,1	-	-	-	-	-	45,5	54,0
46	34,0	40,1	-	-	-	-	-	44,6	51,5
50	29,6	38,2	-	-	-	-	-	43,3	49,2
54	25,9	36,2	-	-	-	-	-	43,0	46,8
58	22,8	34,6	41,0	-	-	-	-	42,0	44,6
62	20,1	33,0	41,0	-	-	-	-	41,0	42,4
66	17,8	31,2	40,0	-	-	-	-	40,0	40,2
69	-	-	38,5	-	-	-	-	39,2	38,6
70	-	-	38,0	-	-	-	-	39,0	-
74	-	-	37,0	-	-	-	-	37,0	-
78	-	-	35,0	-	-	-	-	36,0	-
82	-	-	33,0	29,8	-	-	-	35,0	-
84	-	-	28,6	29,6	-	-	-	34,5	-
86	-	-	-	29,3	-	-	-	34,0	-
90	-	-	-	27,6	-	-	-	33,0	-
94	-	-	-	25,8	-	-	-	29,4	-
98	-	-	-	24,1	-	-	-	26,0	-
100	-	-	-	23,4	-	-	-	24,4	-
102	-	-	-	-	-	-	-	22,9	-
104	-	-	-	-	20,6	-	-	21,4	-
106	-	-	-	-	20,6	-	-	20,0	-
110	-	-	-	-	19,3	-	-	17,4	-
114	-	-	-	-	17,9	-	-	14,6	-
118	-	-	-	-	-	-	-	11,9	-
122	-	-	-	-	-	-	-	9,2	-
126	-	-	-	-	-	-	-	6,6	-
130	-	-	-	-	-	-	-	4,1	-

85°		85°		75°		65°		55°		85°	
m	t	t	t	t	t	t	t	t	t	t	t
35	-	-	-	-	-	-	-	-	-	-	45,8
38	35,3	35,3	-	-	-	-	-	-	36,3	45,1	-
42	34,1	34,1	-	-	-	-	-	-	35,7	43,6	-
46	31,0	32,8	-	-	-	-	-	-	35,0	42,0	-
50	26,9	31,4	-	-	-	-	-	-	34,2	40,4	-
54	23,5	29,9	-	-	-	-	-	-	33,3	38,7	-
58	20,4	28,4	-	-	-	-	-	-	33,0	37,1	-
62	17,7	27,0	-	-	-	-	-	-	33,0	35,5	-
64	16,5	26,5	32,0	-	-	-	-	-	32,5	34,7	-
66	15,4	26,0	32,0	-	-	-	-	-	32,0	34,0	-
70	13,4	25,0	31,0	-	-	-	-	-	31,0	32,5	-
74	11,6	24,0	30,0	-	-	-	-	-	30,0	30,9	-
78	10,1	23,0	29,0	-	-	-	-	-	30,0	29,4	-
80	-	-	29,0	-	-	-	-	-	29,5	28,7	-
82	-	-	28,0	-	-	-	-	-	29,0	-	-
86	-	-	27,0	-	-	-	-	-	28,0	-	-
90	-	-	26,0	22,2	-	-	-	-	27,0	-	-
94	-	-	24,2	21,8	-	-	-	-	26,0	-	-
96	-	-	20,6	21,4	-	-	-	-	25,5	-	-
98	-	-	-	20,8	-	-	-	-	25,0	-	-
102	-	-	-	19,5	-	-	-	-	22,7	-	-
106	-	-	-	18,1	-	-	-	-	19,0	-	-
110	-	-	-	16,9	-	-	-	-	17,0	-	-
112	-	-	-	16,3	-	-	-	-	15,7	-	-
114	-	-	-	-	14,5	-	-	-	14,5	-	-
118	-	-	-	-	13,9	-	-	-	11,9	-	-
122	-	-	-	-	12,9	-	-	-	9,5	-	-
126	-	-	-	-	11,9	-	-	-	7,1	-	-
130	-	-	-	-	-	-	-	-	4,8	-	-

Main boom angle 85°, 75°, 65° and 55°, capacities for intermediate boom positions are calculated by the crane control system IC-1
 Hauptauslegerwinkel 85°, 75°, 65° und 55°, Traglasten für Zwischenstellungen des Hauptauslegers werden von der Kransteuerung IC-1 berechnet
 Jarret de flèche principale 85°, 75°, 65° et 55°, le système de commande de la grue IC-1 calcule les charges pour les positions intermédiaires de la flèche
 Inclinazione braccio base 85°, 75°, 65° e 55°, capacità per posizioni intermedie del braccio sono calcolate dal sistema di controllo della gru IC-1
 Ángulo de pluma principal 85°, 75°, 65° y 55° las capacidades para posiciones de pluma intermedias son calculadas por el sistema de control de grúa IC-1
 Ângulos da lança principal 85°, 75°, 65° e 55°, as capacidades para posições da lança intermediária são calculadas pelo sistema de controle da grua IC-1
 Грузоподъемность при углах подъема главной стрелы 85°, 75°, 65° и 55°, грузоподъемность в промежуточных положениях стрелы рассчитывается системой управления краном IC-1

For HSWSL_S7 a boom power-kit is required · Für HSWSL_S7 ist ein Ausleger-Verstärkungs-Kit erforderlich · Un kit à fortifier de flèche principale est nécessaire pour HSWSL_S7 · Per HSWSL_S7 è richiesto un kit potenza per braccio · Para HSWSL_S7 se requiere un kit de refuerzo de pluma · Para HSWSL_S7 é necessário um kit de expansão da lança · Для конфигураций HSWSL_S7 требуется комплект силовой установки для сборки стрелы

8,40 m		11-15 m		9.8 m/s		360°		EN13000/ISO	
96 m + 84 m		SWSL		SFSL		HSWSL_S7			
0 t		0 t-250 t		160 t		180 t+ 60 t ZB			
85°		85°		75°		65°		55°	
m	t	t	t	t	t	t	t	t	t
38	27,3	27,3	-	-	-	-	-	33,3	-
42	27,3	27,3	-	-	-	27,7	33,3	-	-
46	26,1	26,1	-	-	-	27,2	33,3	-	-
50	24,6	25,0	-	-	-	26,5	32,2	-	-
54	21,3	24,0	-	-	-	26,0	31,1	-	-
58	18,4	23,0	-	-	-	26,0	29,9	-	-
62	16,0	22,0	-	-	-	26,0	28,8	-	-
66	13,9	21,0	-	-	-	25,0	27,6	-	-
68	12,9	21,0	24,0	-	-	25,0	27,0	-	-
70	12,0	21,0	24,0	-	-	25,0	26,5	-	-
74	10,2	20,0	24,0	-	-	24,0	25,4	-	-
78	8,6	19,0	23,0	-	-	23,0	24,4	-	-
82	7,2	18,0	23,0	-	-	23,0	23,4	-	-
86	6,0	17,0	22,0	-	-	22,0	22,3	-	-
90	4,9	17,0	21,0	-	-	21,0	21,3	-	-
92	-	-	21,0	-	-	21,0	20,8	-	-
94	-	-	20,0	-	-	21,0	-	-	-
96	-	-	20,0	15,5	-	20,5	-	-	-
98	-	-	20,0	15,5	-	20,0	-	-	-
102	-	-	18,5	15,3	-	19,0	-	-	-
106	-	-	14,5	14,7	-	18,0	-	-	-
108	-	-	14,1	14,3	-	17,5	-	-	-
110	-	-	-	13,9	-	17,0	-	-	-
114	-	-	-	13,1	-	10,9	-	-	-
118	-	-	-	12,4	-	-	-	-	-
122	-	-	-	11,6	9,5	-	-	-	-
124	-	-	-	11,2	9,5	-	-	-	-
126	-	-	-	-	9,4	-	-	-	-
130	-	-	-	-	8,7	-	-	-	-
134	-	-	-	-	7,8	-	-	-	-
138	-	-	-	-	6,9	-	-	-	-

96 m + 96 m		SWSL		SFSL		HSWSL_S7			
0 t		0 t-250 t		160 t		180 t+ 60 t ZB			
85°		85°		75°		65°		55°	
m	t	t	t	t	t	t	t	t	t
42	19,4	19,4	-	-	-	-	-	-	-
46	19,4	19,4	-	-	-	19,8	-	-	-
50	18,5	19,0	-	-	-	19,4	-	-	-
54	18,0	18,0	-	-	-	19,0	-	-	-
58	16,9	18,0	-	-	-	19,0	-	-	-
62	14,5	17,0	-	-	-	19,0	-	-	-
66	12,4	16,0	-	-	-	19,0	-	-	-
70	10,6	16,0	-	-	-	18,0	-	-	-
74	9,0	15,0	17,0	-	-	18,0	-	-	-
78	7,5	15,0	17,0	-	-	18,0	-	-	-
82	6,3	14,0	17,0	-	-	17,0	-	-	-
86	5,1	13,0	17,0	-	-	16,0	-	-	-
90	-	13,0	16,0	-	-	16,0	-	-	-
94	-	12,0	16,0	-	-	15,0	-	-	-
98	-	11,0	15,0	-	-	15,0	-	-	-
102	-	11,0	14,5	-	-	14,0	-	-	-
104	-	-	14,0	9,5	-	14,0	-	-	-
106	-	-	14,0	9,5	-	14,0	-	-	-
110	-	-	13,5	9,3	-	13,0	-	-	-
114	-	-	12,5	8,9	-	13,0	-	-	-
118	-	-	8,7	8,4	-	12,0	-	-	-
120	-	-	8,3	8,1	-	11,4	-	-	-
122	-	-	-	7,8	-	10,9	-	-	-
126	-	-	-	7,3	-	-	-	-	-
130	-	-	-	6,7	4,4	-	-	-	-
134	-	-	-	6,2	4,3	-	-	-	-
136	-	-	-	5,9	4,2	-	-	-	-
138	-	-	-	-	4,1	-	-	-	-

Main boom angle 85°, 75°, 65° and 55°, capacities for intermediate boom positions are calculated by the crane control system IC-1
 Hauptauslegerwinkel 85°, 75°, 65° und 55°, Traglasten für Zwischenstellungen des Hauptauslegers werden von der Kransteuerung IC-1 berechnet
 Jarret de flèche principale 85°, 75°, 65° et 55°, le système de commande de la grue IC-1 calcule les charges pour les positions intermédiaires de la flèche
 Inclinazione braccio base 85°, 75°, 65° e 55°, capacità per posizioni intermedie del braccio sono calcolate dal sistema di controllo della gru IC-1
 Ángulo de pluma principal 85°, 75°, 65° y 55° las capacidades para posiciones de pluma intermedias son calculadas por el sistema de control de grúa IC-1
 Ângulos da lança principal 85°, 75°, 65° e 55°, as capacidades para posições da lança intermediária são calculadas pelo sistema de controle da grua IC-1
 Грузоподъемность при углах подъема главной стрелы 85°, 75°, 65° и 55°, грузоподъемность в промежуточных положениях стрелы рассчитывается системой управления краном IC-1

For HSWSL_S7 a boom power-kit is required · Für HSWSL_S7 ist ein Ausleger-Verstärkungs-Kit erforderlich · Un kit à fortifier de flèche principale est nécessaire pour HSWSL_S7 · Per HSWSL_S7 è richiesto un kit potenza per braccio · Para HSWSL_S7 se requiere un kit de refuerzo de pluma · Para HSWSL_S7 é necessário um kit de expansão da lança · Для конфигураций HSWSL_S7 требуется комплект силовой установки для сборки стрелы

8,40 m		11-15 m		9.8 m/s		360°		EN13000/ISO	
108 m + 36 m					108 m + 60 m				
SWSL SFSL HSWSL_S7					SWSL SFSL HSWSL_S7				
0 t 0 t-250 t					0 t 0 t-250 t				
180 t+ 60 t ZB 160 t					180 t+ 60 t ZB 160 t				
85° 85° 75° 65° 55° 85°					85° 85° 75° 65° 55° 85°				
m	t	t	t	t	t	t	t	t	t
25	-	-	-	-	-	-	-	-	74,5
26	-	-	-	-	-	-	-	-	74,5
28	-	-	-	-	-	-	-	-	72,0
30	-	-	-	-	-	-	-	-	70,0
34	-	-	-	-	-	-	-	-	65,5
38	-	-	-	-	-	-	-	-	61,0
42	-	-	-	-	-	-	-	-	57,0
46	-	-	-	-	-	-	-	-	53,0
108 m + 48 m					108 m + 60 m				
m	t	t	t	t	t	t	t	t	t
28	42,8	44,2	-	-	-	-	-	-	57,5
30	42,8	44,2	-	-	-	-	-	-	57,5
34	41,0	42,1	-	-	-	-	-	-	54,0
38	39,0	40,0	-	-	-	-	-	-	51,0
42	37,1	37,9	-	-	-	-	-	-	48,3
46	34,1	35,7	-	-	-	-	-	-	45,3
50	29,9	33,9	-	-	-	-	-	-	42,7
54	26,3	32,2	-	-	-	-	-	-	40,2
56	24,8	31,3	38,4	-	-	-	-	-	38,9
58	23,3	30,4	38,4	-	-	-	-	-	37,6
62	-	-	36,1	-	-	-	-	-	36,2
66	-	-	33,7	-	-	-	-	-	34,2
70	-	-	31,4	-	-	-	-	-	32,1
74	-	-	29,1	-	-	-	-	-	30,0
76	-	-	28,0	-	-	-	-	-	28,9
78	-	-	-	-	-	-	-	-	27,9
80	-	-	-	25,1	-	-	-	-	26,8
82	-	-	-	24,9	-	-	-	-	25,8
86	-	-	-	23,7	-	-	-	-	23,7
90	-	-	-	21,8	-	-	-	-	21,2
94	-	-	-	20,0	-	-	-	-	19,1
102	-	-	-	-	-	14,2	-	-	-
106	-	-	-	-	-	13,8	-	-	-
110	-	-	-	-	-	12,5	-	-	-

Main boom angle 85°, 75°, 65° and 55°, capacities for intermediate boom positions are calculated by the crane control system IC-1
 Hauptauslegerwinkel 85°, 75°, 65° und 55°, Traglasten für Zwischenstellungen des Hauptauslegers werden von der Kransteuerung IC-1 berechnet
 Jarret de flèche principale 85°, 75°, 65° et 55°, le système de commande de la grue IC-1 calcule les charges pour les positions intermédiaires de la flèche
 Inclinazione braccio base 85°, 75°, 65° e 55°, capacità per posizioni intermedie del braccio sono calcolate dal sistema di controllo della gru IC-1
 Ángulo de pluma principal 85°, 75°, 65° y 55° las capacidades para posiciones de pluma intermedias son calculadas por el sistema de control de grúa IC-1
 Ângulos da lança principal 85°, 75°, 65° e 55°, as capacidades para posições da lança intermediária são calculadas pelo sistema de controle da grua IC-1
 Грузоподъемность при углах подъема главной стрелы 85°, 75°, 65° и 55°, грузоподъемность в промежуточных положениях стрелы рассчитывается системой управления краном IC-1

For HSWSL_S7 a boom power-kit is required · Für HSWSL_S7 ist ein Ausleger-Verstärkungs-Kit erforderlich · Un kit à fortifier de flèche principale est nécessaire pour HSWSL_S7 · Per HSWSL_S7 è richiesto un kit potenza per braccio · Para HSWSL_S7 se requiere un kit de refuerzo de pluma · Para HSWSL_S7 é necessário um kit de expansão da lança · Для конфигураций HSWSL_S7 требуется комплект силовой установки для сборки стрелы

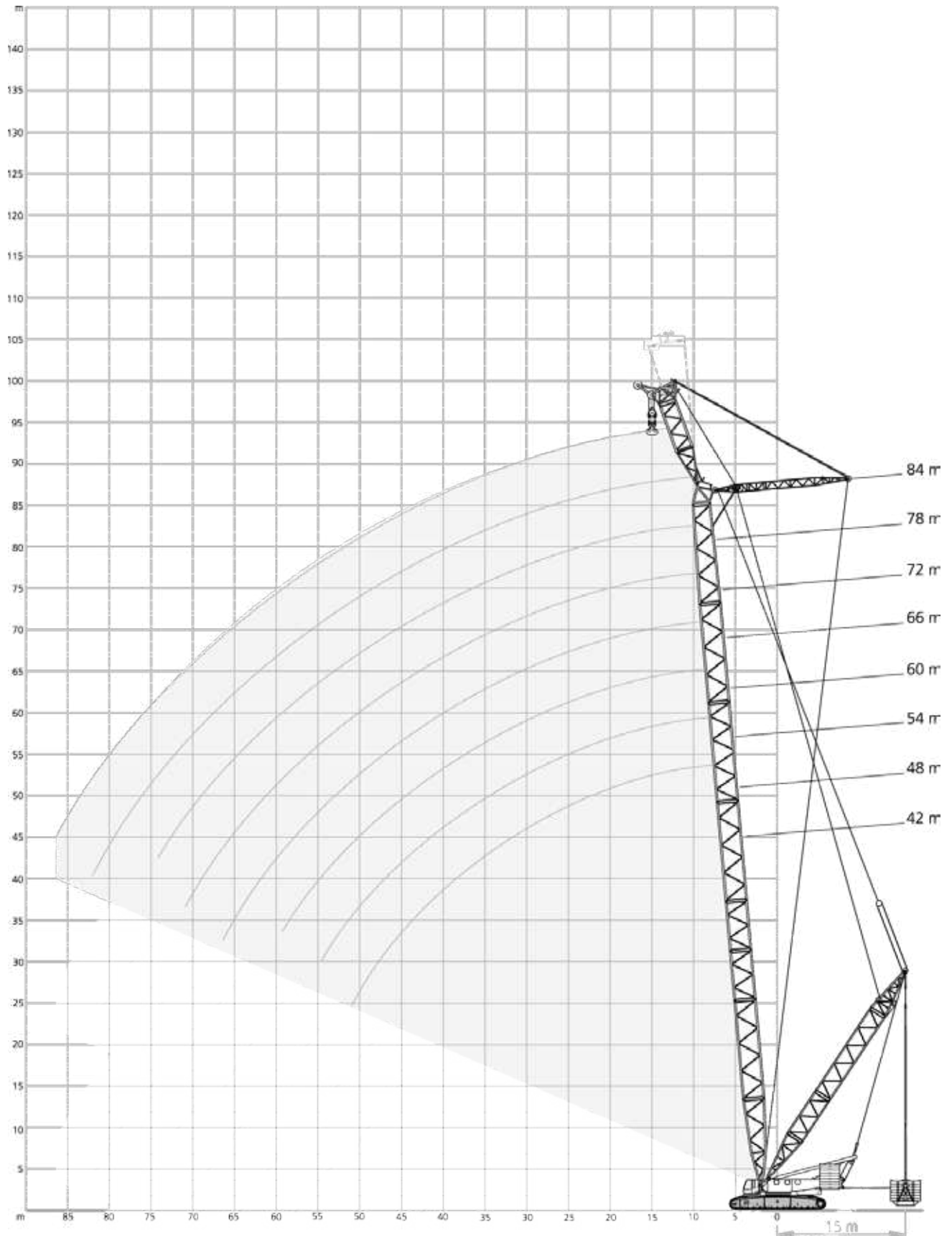

	42 m			48 m			54 m			60 m		
	SFVL		LFVL	SFVL		LFVL	SFVL		LFVL	SFVL		LFVL
	13°	20°	17,5°	13°	20°	17,5°	13°	20°	17,5°	13°	20°	17,5°
m	t	t	t	t	t	t	t	t	t	t	t	t
13	462,0	-	300,0	429,0	-	300,0	-	-	300,0	-	-	-
14	448,0	438,0	300,0	428,0	412,0	300,0	387,0	369,0	300,0	350,0	-	300,0
16	422,0	418,0	300,0	417,0	401,0	300,0	385,0	369,0	300,0	348,0	334,0	300,0
18	394,0	394,0	300,0	394,0	390,0	300,0	383,0	366,0	300,0	346,0	329,0	300,0
20	349,0	355,0	300,0	352,0	353,0	300,0	350,0	351,0	300,0	341,0	324,0	300,0
22	317,0	318,0	291,0	315,0	316,0	296,0	313,0	314,0	300,0	311,0	310,0	300,0
24	286,0	287,0	269,0	284,0	285,0	280,0	282,0	283,0	278,0	280,0	281,0	282,0
26	260,0	261,0	249,0	264,0	262,0	260,0	262,0	260,0	261,0	254,0	256,0	259,0
28	239,0	239,0	230,0	242,0	243,0	240,0	241,0	242,0	241,0	239,0	238,0	240,0
30	220,0	221,0	212,0	221,0	222,0	221,0	220,0	221,0	220,0	218,0	219,0	219,0
34	189,0	190,0	180,0	188,0	188,0	188,0	186,0	187,0	186,0	184,0	185,0	185,0
38	160,0	163,0	152,0	162,0	162,0	160,0	160,0	161,0	161,0	159,0	159,0	159,0
42	138,0	138,0	131,0	142,0	142,0	137,0	140,0	141,0	140,0	138,0	139,0	139,0
46	114,0	114,0	115,0	124,0	124,0	119,0	124,0	124,0	124,0	122,0	122,0	122,0
50	92,5	-	97,5	104,0	104,0	105,0	110,0	111,0	108,0	109,0	109,0	109,0
54	-	-	-	86,5	-	91,5	95,0	95,0	96,0	97,5	98,0	97,5
58	-	-	-	-	-	-	80,0	80,0	85,0	85,0	85,0	87,0
62	-	-	-	-	-	-	-	-	-	72,5	72,5	77,5
66	-	-	-	-	-	-	-	-	-	60,5	-	-

	66 m			72 m			78 m			84 m		
	SFVL		LFVL	SFVL		LFVL	SFVL		LFVL	SFVL		LFVL
	13°	20°	17,5°	13°	20°	17,5°	13°	20°	17,5°	13°	20°	17,5°
m	t	t	t	t	t	t	t	t	t	t	t	t
14	-	-	277,0	-	-	-	-	-	-	-	-	-
15	296,0	-	277,0	-	-	-	-	-	-	-	-	-
16	295,0	284,0	277,0	259,0	252,0	245,0	219,0	211,0	205,0	-	-	181,0
17	294,0	283,0	277,0	258,0	251,0	245,0	218,0	211,0	205,0	193,0	-	181,0
18	293,0	282,0	277,0	258,0	250,0	245,0	217,0	211,0	205,0	192,0	187,0	181,0
20	291,0	280,0	277,0	257,0	249,0	245,0	215,0	209,0	205,0	190,0	185,0	181,0
22	282,0	277,0	275,0	254,0	247,0	245,0	213,0	207,0	205,0	189,0	183,0	181,0
24	270,0	267,0	262,0	246,0	242,0	240,0	211,0	205,0	204,0	186,0	182,0	181,0
26	253,0	254,0	249,0	239,0	235,0	232,0	208,0	203,0	202,0	183,0	179,0	179,0
28	231,0	232,0	236,0	229,0	229,0	224,0	205,0	200,0	199,0	179,0	176,0	177,0
30	217,0	216,0	217,0	210,0	211,0	215,0	202,0	197,0	197,0	176,0	172,0	175,0
34	183,0	184,0	183,0	181,0	182,0	182,0	178,0	179,0	180,0	165,0	164,0	168,0
38	157,0	158,0	157,0	155,0	156,0	156,0	154,0	155,0	154,0	149,0	149,0	153,0
42	137,0	137,0	137,0	135,0	136,0	135,0	134,0	134,0	134,0	132,0	133,0	132,0
46	121,0	121,0	121,0	119,0	119,0	119,0	117,0	118,0	117,0	115,0	116,0	116,0
50	107,0	107,0	107,0	105,0	106,0	105,0	104,0	104,0	104,0	102,0	102,0	102,0
54	96,0	96,5	96,0	94,0	94,5	94,0	92,5	93,0	92,5	90,5	91,0	91,0
58	86,5	86,5	86,5	84,5	85,0	84,5	83,0	83,5	83,0	81,0	81,5	81,0
62	76,0	76,0	78,5	76,5	76,5	76,5	74,5	75,0	75,0	73,0	73,0	73,0
66	65,0	65,0	70,0	66,5	66,5	69,5	66,5	66,5	67,5	65,0	65,0	66,0
70	55,0	-	60,0	57,5	57,5	62,5	58,0	58,0	61,5	57,0	57,0	59,5
74	-	-	-	48,9	-	53,5	50,5	50,5	55,5	50,0	50,0	53,5
78	-	-	-	-	-	-	43,1	43,1	48,1	43,3	43,3	48,3
82	-	-	-	-	-	-	35,7	-	-	36,8	36,8	41,8
86	-	-	-	-	-	-	-	-	-	30,4	-	-

Crawler carrier

	3-section carrier comprising of carbody and two crawlers. Hydraulic pin connections between crawlers and carbody provide for easy assembly and removal to minimise width and weight for transportation.
Carbody	Bending- and torsion-resistant welded structure of box type construction, fabricated of high-strength fine-grain structural steel.
Crawlers	Side frames: bending-resistant welded structure of high-strength fine-grain structural steel. Track shoes, idler and drive sprockets are fabricated of heat-treated high-strength cast steel. 15 rollers on each side frame with hardened rolling surfaces. Automatic centralized lubrication is included as standard.
Power train	The tracks are powered by two hydraulic motors each through closed planetary gear reduction units running in oil bath, equipped with spring-applied hydraulically released holding brakes; the gear units are of very compact design to fit within the width of the crawlers. Each crawler is infinitely variable controlled, both independently and in opposite direction.
Assembly jacks	Four hydraulic jacking cylinders on carbody (folding within 3 m width) for easy assembly of crawlers.

Superstructure

Counterweight	160 t / 180 t as option in combination with central ballast.
Frame	Torsion-resistant welded structure fabricated of high-strength fine-grain structural steel. Connected to carrier by triple-row roller bearing slew ring.
Drive	MTU diesel engine type OM 502 LA, 390 kW (530 HP) at 1800 1/min, torque 2400 Nm at 1300 1/min. The engine complies with EUROMOT 3a, EPA T3 and Carb regulations. Pump distribution gearbox with five variable displacement axial piston pumps, and gear pumps. Silencer with spark-arrestor.
Rope drums	The standard superstructure equipment includes three rope drums – hoist 1, hoist 2 and boom hoist. The drums are powered by hydraulic motors through closed planetary gear units running in oil bath. All rope drums have spring-applied, hydraulically released multi-disk brakes and non-wearing hydraulic braking for load lowering. Rope ends H 1, 2, 3 and W 1, 2 equipped with quick-connect rope end fittings. Hoists H 1 + 2 are removable to minimise weight for transportation.
A-frame	Hydraulic raising system for A-frame as standard.
Slew unit	Powered by hydraulic motor through closed, planetary gear unit running in oil bath. Spring-applied, hydraulically released holding brake and non-wearing hydraulic braking.
Control system	IC-1: Electronic proportional valve pilot control integrated in stored-program control system incl. diagnostics. 2 colour monitors, safe load indicator operated via a touchscreen. Working speeds infinitely variable controlled by the lever position. Automatic power control for optimal utilisation of engine output, emergency control system.
Cabin	Comfortable cab with large windscreen and airconditioner. Break proof glazing all around, roof window, self-contained hot air heater, full instrumentation and crane controls. The cab can be tilted back for improved operator view of boom point. A camera system is installed to monitor the rope drums. For transportation, the cab swings in front of the superstructure to minimise width.
Electrical equipment	24 V DC system (2 x batteries 12 V, 200 Ah).

Optional equipment

Counterweight	20 t on the superstructure (only in conjunction with central ballast).
Central ballast	60 t.
Hydraulic cylinder A-frame	For self-assembly of crawlers.
Sideways outriggers	For erection of long boom systems.
Counterweight carrier	Drive 4 x 4, total weight 320 t, net weight 40 t, in combination with SL telescopic system.
Quick-connection	Hydraulic quick-disconnect fittings on carrier and superstructure facilitate removal to minimise weight for transportation.
Track shoes	2000 mm.
Quadro-drive	Add. two hydraulic motors on the crawlers to double the driving power. The driving speed will be reduced accordingly.

Boom configurations S and L

SH:	Main boom: foot section 10.5 m (used to install drums W1/H3), inserts 12 m and 6 m (type 2724) and tapered insert 12 m, head with sheave assembly 600 t 1.5 m. Main boom lengths: 24-84 m.
SH/LH:	Main boom: same as SH, extended by type 2421 from the fly jib and by top section 7.5 m. Main boom lengths: 66-102 m.
SW:	Main boom: same as SH. Fly jib: foot section 4.5 m, inserts 12 m and 6 m (type 2421) and top section 7.5 m. Main boom lengths: 30-66 m. Fly jib lengths: 24-84 m.
SSL:	Main boom: same as SH. Superlift equipment, Superlift counterweight 0-300 t (at 50 t increments). Main boom lengths: 36-84 m.
HSSL_S7:	Main Boom: same as SH/SSL + boom power-kit. Superlift equipment, Superlift counterweight 0-300 t (at 50 t increments). Main boom lengths: 54-108 m.
SSL/LSL:	Main boom: same as SH 84 m, extended by type 2421 from the fly jib and by top section 7.5 m. Superlift equipment, Superlift counterweight 0-300 t (at 50 t increments). Main boom lengths: 90-138 m.
SWSL: (SFSL)	Main boom: same as SH. Fly jib: same as SW. Superlift equipment, Superlift counterweight 0-300 t (at 50 t increments). Main boom lengths: 36-84 m. Fly jib lengths: 24-84 m.
HSWSL_S7:	Main Boom: same as HSSL_S7. Fly jib: same as SW/SWSL. Superlift equipment, Superlift counterweight 0-300 t (at 50 t increments). Main boom lengths: 54-108 m. Fly jib lengths: 24-96 m.
LF2:	Main boom: same as SH, SSL, HSSL_S7, SH/LH, SH/LH+SGL_S7; SSL/LSL, SSL/LSL+SGL_S7. Fly jib lengths: 12, 24, 36 m. Fly jib offsets: 10°, 15°, 20° for jib length 12 m. Fly jib offsets: 10°, 20°, 30° for jib lengths 24-36 m.
SFVL:	Main boom: same as SH, lengths 42-84 m, without sheave assembly. Fly jib: foot section 4.5 m, insert 6 m; heavy-duty head 1.5 m. Sheave assembly 600 t same as SH.
SH/LH + SGL_S7:	Same as SH, extended by boom power-kit + jib top section. Main boom lengths: 78-108 m.
SSL/LSL + SGL_S7:	Same as SSL, extended by boom power-kit + jib top section. Main boom lengths: 90-138 m.
Reeving winch	Mounted on superstructure.
Operator aids	Electronic load moment indicator, hoist limit switch, limit switches for boom movements, hydraulic boom backstops, anemometer.

Superlift combinations

Power-kit for main boom	Consisting of 2-4 additional heavy main boom sections; standard main boom 84 m required.
Superlift equipment standard	Mast 30 m, winch with rope and tray for 300 t. Mast radii 11, 13 and 15 m by adjusting the Superlift mast.
Superlift equipment with telescopic cylinder	Mast 30 m, winch with rope, SL telescopic cylinder and tray for 300 t. Mast position 15 m. Superlift counterweight can be adjusted from 13 to 17 m.
Hoist H3	Additional rope drum on main boom (for LF2 or runner operation). Line pull same as H1, rope length 650 m.
Runner 30 t	Approx. 2 m for installation on boom head or top section (not in conjunction with LF2).
Runner 60 t	
Hydraulic pinning of boom sections	

Raupenunterwagen

Der Raupenunterwagen ist 3-teilig und besteht aus dem Mittelstück und zwei Raupen. Mittelstück und Raupen werden hydraulisch verbolzt und sind demontierbar zum Erreichen günstiger Transportabmessungen und Gewichte.

Mittelstück	Biege- und verwindungssteife Schweißkonstruktion in Zellenbauweise aus hochfestem Feinkornbaustahl.
Raupen	Raupenträger: Biegesteife Schweißkonstruktion aus hochfestem Feinkornbaustahl. Bodenplatten der Raupenkette, Turas und Leitrad aus vergütetem hochfestem Stahlguss. 15 Laufrollen je Raupe mit gehärteten Laufflächen. Zentralschmieranlage serienmäßig.
Antrieb	Die Raupen werden von je zwei Hydromotoren über geschlossene, ölbadgeschmierte Planetengetriebe mit federbelasteten, hydraulisch gelüfteten Haltebremsen angetrieben. Die Getriebe sind in besonders kompakter Bauform innerhalb der Raupenbreite angeordnet. Jede Seite ist stufenlos, einzeln und gegenläufig steuerbar.
Montageabstützung	Vier hydraulische Stützzyylinder am Mittelstück (in 3 m anklappbar) zur einfachen Montage der Raupen.

Oberwagen

Gegengewicht	160 t / 180 t optional in Verbindung mit Zentralballast am Unterwagen.
Rahmen	Verformungssteife Schweißkonstruktion aus hochfestem Feinkornbaustahl. Verbindung zum Unterwagen durch 3-reihige Rollendrehverbindung.
Antrieb	MTU Dieselmotor Typ OM 502 LA, 390 kW (530 PS) bei 1800 1/min, Drehmoment 2400 Nm bei 1300 1/min. Der Motor erfüllt EUROMOT 3a, EPA T3 und Carb-Vorschriften. Pumpenverteilergetriebe mit fünf verstellbaren Axialkolbenpumpen und zusätzlichen Zahnradpumpen. Schalldämpfer mit Funkenfänger.
Seilwinden	Der Oberwagen ist serienmäßig mit drei Seilwinden – Hubwerk 1, Hubwerk 2 und Einziehwerk – ausgerüstet. Der Antrieb der Winden erfolgt durch Hydromotoren über geschlossene, ölbadgeschmierte Planetengetriebe. Alle Seilwinden sind mit federbelasteten, hydraulisch gelüfteten Lamellenbremsen und verschleißfreier, hydraulischer Bremsung für den Senkvorgang ausgerüstet. Die Seilenden H 1, 2, 3 und W 1, 2 sind mit Preßfitting und Taschen ausgestattet. Zur Reduzierung der Transportgewichte sind die Winden H 1 + 2 ausbaubar.
A-Bock	Hydraulische A-Bock-Umlage serienmäßig.
Drehwerk	Ein Drehwerk mit Antrieb durch Hydromotor über geschlossenes, ölbadgeschmiertes Planetengetriebe. Federbelastete, hydraulisch gelüftete Haltebremse und verschleißfreie hydraulische Bremsung.
Steuerung	IC-1: Elektronische Proportionalventilvorsteuerung integriert in eine speicherprogrammierte Steuerung mit Fehlerdiagnose. Zwei Farbbildschirme, Bedienung über Touchscreen. Die Arbeitsgeschwindigkeiten werden durch die Hebelstellung stufenlos geregelt. Leistungsregelung der Antriebe zur optimalen Nutzung der Motorleistung, Notsteuerung.
Kabine	Komfortkabine mit großem Frontfenster und Klimaanlage. Sicherheitsverglasung rundum, Dachfenster, motorunabhängige Warmluftheizung und Steuer- und Kontrollelemente für die Kranfunktionen. Die Kabine ist zur Sichtverbesserung nach hinten neigbar. Zur Überwachung der Winden im Oberwagen ist ein Kamerasystem installiert. Während des Transportes ist die Kabine vor den Oberwagen geschwenkt.
Elektrische Anlage	24 V Gleichstrom (2 x Batterie 12 V, 200 Ah).

Zusatzausrüstung

Gegengewicht	20 t am Oberwagen (nur in Verbindung mit Zentralballast)
Zentralballast	60 t.
Zylinder am A-Bock	Zur Raupenträger-Selbstmontage.
Zusatzabstützung seitlich	Zum Aufrichten langer Auslegersysteme.
Gegengewichtswagen	Antrieb 4 x 4, zulässiges Gesamtgewicht 320 t, Eigengewicht 40 t, in Verbindung mit Teleskop-SL-Einrichtung.
Quick-connection	Hydraulische Schnellverbindung Unterwagen/Oberwagen zur Reduzierung der Transportgewichte.
Bodenplatten	2000 mm.
Quadro-Antrieb	Zusätzlich zwei Planetengetriebe an den Raupenträgern zur Verdopplung der Vortriebskräfte. Dabei reduziert sich die Fahrgeschwindigkeit entsprechend.

Auslegervarianten S und L

SH:	Hauptausleger: Fußstück 10,5 m (geeignet zum Einbau der Winde W1/H3), Zwischenstücke 12 m und 6 m (Typ 2724) und Reduzierstück 12 m, Kopf mit Rollensatz 600 t 1,5 m. Hauptauslegerlängen: 24-84 m.
SH / LH:	Hauptausleger: wie SH, verlängert mit Typ 2421 aus Hilfsausleger und Spitze 7,5 m. Hauptauslegerlängen: 66-102 m.
SW:	Hauptausleger: wie SH. Hilfsausleger: Fußstück 4,5 m, Zwischenstücke 12 m und 6 m (Typ 2421) und Spitze 7,5 m. Hauptauslegerlängen: 30-66 m. Hilfsauslegerlängen: 24-84 m.
SSL:	Hauptausleger: wie SH. Superlift-Einrichtung, Superliftgegengewicht 0-300 t (Stufung 50 t). Hauptauslegerlängen: 36-84 m.
HSSL_S7:	Hauptausleger: wie SH/SSL + Hauptausleger-Verstärkungs-Kit. Superlift-Einrichtung, Superliftgegengewicht 0-300 t (Stufung 50 t). Hauptauslegerlängen: 54-108 m.
SSL / LSL:	Hauptausleger: wie SH 84 m, verlängert mit Typ 2421 aus Hilfsausleger und Spitze 7,5 m. Superlift-Einrichtung, Superliftgegengewicht 0-300 t (Stufung 50 t). Hauptauslegerlängen: 90-138 m.
SWSL: (SFSL)	Hauptausleger: wie SH. Hilfsausleger: wie SW. Superlift-Einrichtung, Superliftgegengewicht 0-300 t (Stufung 50 t). Hauptauslegerlängen: 36-84 m. Hilfsauslegerlängen: 24-84 m.
HSWSL_S7:	Hauptausleger: wie HSSL_S7. Hilfsausleger: wie SW/SWSL. Superlift-Einrichtung, Superliftgegengewicht 0-300 t (Stufung 50 t). Hauptauslegerlängen: 54-108 m. Hilfsauslegerlängen: 24-96 m.
LF2:	Hauptausleger: wie SH, SSL, HSSL_S7, SH/LH, SH/LH+SGL_S7; SSL/LSL, SSL/LSL+SGL_S7. Hilfsauslegerlängen: 12, 24, 36 m. Hilfsausleger-Vorneigung: 10°, 15°, 20° für Hilfsauslegerlänge 12 m. Hilfsausleger-Vorneigung: 10°, 20°, 30° für Hilfsauslegerlängen 24-36 m.
SFVL:	Hauptausleger: wie SH, Längen 42-84 m, ohne Rollensatz. Hilfsausleger: Fußstück 4,5 m, Zwischenstück 6 m; Schwerlastkopf 1,5 m. Rollensatz 600 t wie SH.
SH/LH + SGL_S7:	Wie SH, verlängert um Hauptausleger-Verstärkungs-Kit + Hilfsausleger-Spitze. Hauptauslegerlängen: 78-108 m.
SSL/LSL + SGL_S7:	Wie SSL, verlängert um Hauptausleger-Verstärkungs-Kit + Hilfsausleger-Spitze. Hauptauslegerlängen: 90-138 m.
Einscherwinde	Auf Oberwagen angebaut.
Sicherheitseinrichtungen	Elektronischer Lastmomentbegrenzer, Hubendschalter, Endschalter für Auslegerbewegungen, hydraulische Ausleger-Rückfallsicherungen, Windmesser.

Zusatzrüstung

Hauptausleger-	Bestehend aus 2-4 zusätzlichen schweren Hauptauslegerstücken; Standard-Hauptausleger 84 m erforderlich.
Verstärkungs-Kit	
Superlift-Einrichtung Standard	Mast 30 m, Winde mit Seil und Traverse für 300 t. Mastradien 11, 13 und 15 m, durch Verstellung der Mastposition.
Superlift-Einrichtung	Mast 30 m, Winde mit Seil, Teleskopverbindung und Traverse für 300 t. Maststellung 15 m. Superlift-Gegengewicht verstellbar
Teleskopverstellung	von 13 bis 17 m.
Seilwinde H3	Zusätzliche Seilwinde im Hauptausleger (zum Betrieb an LF2 oder Runner). Seilzug wie H1, Seillänge 650 m.
Runner 30 t	Ca. 2 m zum Anbau an Kopf oder Spitze (nicht in Verbindung mit LF2).
Runner 60 t	
Auslegerteile hydraulisch verbolzbar	

Châssis à chenilles

Le châssis à chenilles consiste en trois parties – deux chenilles et la partie centrale. Les chenilles et la partie centrale sont verrouillées hydrauliquement facilitant ainsi le montage et démontage pour diminuer la largeur d'encombrement et le poids de transport.

Partie centrale	Construction mécano-soudée, rigide à la flexion et à la torsion, sous forme de caissons en acier de construction de haute résistance à grains fins.
Chenilles	Trains de chenille: construction mécano-soudée rigide à la flexion, réalisés en acier de construction de haute résistance à grains fins. Les patins des chenilles ainsi que les barbotins d'entraînement et les roues directrices sont en acier coulé de haute résistance, traité par trempe et revenu. Chaque chenille est équipée de 15 galets d'appui dont les surfaces de roulement sont trempées. Graissage centralisé automatique inclus de série.
Entraînement	Les barbotins sont entraînés par deux moteurs hydrauliques et réducteurs planétaires, sous bain d'huile, en carter étanche, munis de freins d'arrêt à commande par ressorts, desserrés hydrauliquement. Grâce à leur compacité, les réducteurs s'intègrent complètement dans la largeur des chenilles. Chaque chenille permet un mouvement individuel et opposé.
Vérins de montage	Quatre vérins hydrauliques sur la partie centrale (repliable sans excéder la largeur de 3 m) permettant le montage facile des chenilles.

Partie supérieure

Contrepoids	160 t / 180 t optional en combinaison avec de lest central au châssis.
Charpente	Structure mécano-soudée, rigide à la torsion, réalisée en acier de construction de haute résistance à grains fins. Couronne d'orientation à trois rangées de rouleaux servant de jonction entre la partie tournante et le châssis.
Moteur et transmission	Moteur diesel MTU, type OM 502 LA, 390 kW (530 CV) à 1800 1/min, couple 2400 Nm à 1300 1/min. Le moteur satisfait aux règlements EUROMOT 3a, EPA T3 et Carb. Boîte de distribution à cinq pompes hydrauliques à débit variable du type à pistons axiaux ainsi que pompes à engrenages. Dispositif d'échappe avec pare-étincelles.
Tambours	L'équipement standard de la partie tournante comprend trois tambours – treuil no 1, treuil no 2 et mécanisme de relevage. Les tambours sont entraînés par des moteurs hydrauliques munis de réducteurs planétaires, sous bain d'huile, en carter étanche. Tous les tambours sont munis de freins à disques multiples, à commande par ressorts, et desserrés hydrauliquement. Freinage anti-usure hydraulique pour descendre la charge. Les pattes de câble H 1, 2, 3 et W 1, 2 sont équipées des attaches à jonction rapide. Treuils H 1 + 2 sont démontables pour diminuer le poids de transport.
Chevalet	Système de relevage hydraulique pour chevalet en série.
Mécanisme d'orientation	Entraîné par moteur hydraulique avec réducteur planétaire, sous bain d'huile, en carter étanche. Frein d'arrêt à commande par ressorts, desserré hydrauliquement ainsi que freinage anti-usure hydraulique.
Commande	IC-1 : Pilotage électronique de soupapes proportionnelles intégré dans un automate programmable avec diagnostic de dysfonctionnement. 2 écrans couleur, commande du C.E.C. par écran tactile. Les vitesses de travail sont réglées sans paliers par la position du levier. Régulation automatique pour une exploitation optimale de la puissance du moteur, commande d'urgence.
Cabine	Cabine confortable avec large pare-brise et climatisation. Vitrage de sécurité, fenêtre de toit, chauffage à air autonome, organes de commande et instruments de contrôle. Cabine inclinable en arrière assurant au grutier une visibilité optimale. Une caméra est installée pour la surveillance des treuils. Pendant le transport, la cabine est basculée à l'avant de la partie tournante.
Installation électrique	24 V courant continu. (2 x accumulateurs 12 V, 200 Ah).

Equipements optionnels

Contrepoids	20 t sur la partie tournante (uniquement en combinaison avec lest central).
Lest central	60 t.
Cylindre hydraulique pour le chevalet	Pour le montage des trains de chenille.
Stabilisateur latéral additionnel	Pour le montage des flèches longues.
Chariot contrepoids	Entraînement 4 x 4, poids total 320 t, poids spécifique 40 t, en combinaison avec l'équipement Superlift télescopique.
Connexion rapide	Connexion rapide hydraulique entre châssis et partie tournante permettant le démontage facile pour réduire le poids de transport.
Patins des chenilles	2000 mm.
Entraînement quadro	Deux moteurs hydrauliques de plus, placées aux trains de chenille pour doubler les forces. La vitesse sur route est diminuée proportionnellement.

Configurations de flèche S et L

SH :	Flèche principale: pied 10,5 m (utilisé à installer treuils W1/H3), intercalaires 12 m et 6 m (type 2724) et tronçon conique 12 m, tête avec jeu de poulies 600 t 1,5 m. Longueurs de flèche principale: 24-84 m.
SH / LH :	Flèche principale: idem SH, allongée par type 2421 de la fléchette et par l'élément de pointe 7,5 m. Longueurs de flèche principale: 66-102 m.
SW :	Flèche principale: idem SH. Fléchette: pied 4,5 m, intercalaires 12 m et 6 m (type 2421) et élément de pointe 7,5 m. Longueurs de flèche principale: 30-66 m. Longueurs de fléchette: 24-84 m.
SSL :	Flèche principale: idem SH. Équipement Superlift, contrepoids Superlift 0-300 t (par progression de 50 t). Longueurs de flèche principale: 36-84 m.
HSSL_S7 :	Flèche principale: idem SH/SSL + kit à fortifier de flèche principale. Équipement Superlift, contrepoids Superlift 0-300 t (par progression de 50 t). Longueurs de flèche principale: 54-108 m.
SSL / LSL :	Flèche principale: idem SH 84 m, allongée par type 2421 de la fléchette et par l'élément de pointe 7,5 m. Équipement Superlift, contrepoids Superlift 0-300 t (par progression de 50 t). Longueurs de flèche principale: 90-138 m.
SWSL : (SFSL)	Flèche principale: idem SH. Fléchette: idem SW. Équipement Superlift, contrepoids Superlift 0-300 t (par progression de 50 t). Longueurs de flèche principale: 36-84 m. Longueurs de fléchette: 24-84 m.
HSWSL_S7 :	Flèche principale: idem HSSL_S7. Fléchette: idem SW/SWSL. Équipement Superlift, contrepoids Superlift 0-300 t (par progression de 50 t). Longueurs de flèche principale: 54-108 m. Longueurs de fléchette: 24-96 m.
LF2 :	Flèche principale: idem SH, SSL, HSSL_S7, SH/LH, SH/LH+SGL_S7; SSL/LSL, SSL/LSL+SGL_S7. Longueurs de fléchette: 12, 24, 36 m. Inclinaison de fléchette: 10°, 15°, 20° pour longueur de fléchette 12 m. Inclinaison de fléchette: 10°, 20°, 30° pour longueurs de fléchette 24-36 m.
SFVL :	Flèche principale: idem SH, longueurs 42-84 m, sans jeu de poulies. Fléchette: pied 4,5 m, intercalaire 6 m; tête levages-lourds 1,5 m. Jeu de poulies 600 t idem SH.
SH/LH + SGL_S7 :	Idem SH, allongée de kit à fortifier de flèche principale + élément de pointe de fléchette. Longueurs de flèche principale: 78-108 m.
SSL/LSL + SGL_S7 :	Idem SSL, allongée de kit à fortifier de flèche principale + élément de pointe de fléchette. Longueurs de flèche principale: 90-138 m.
Tambour de mouflage	Monté sur la partie tournante.
Sécurités	Contrôleur d'état de charge électronique, contacteur de fin de course haut, limiteurs de mouvements de la flèche, retenues hydrauliques anti-basculement de la flèche, anémomètre.

Équipements optionnels

Kit à fortifier de flèche principale	Consiste de 2-4 tronçons additionnelles de type flèche principale; flèche principale standard de 84 m nécessaire.
Équipement Superlift standard	Mât 30 m, treuil avec câble et traverse pour 300 t. Radii du mât 11, 13 et 15 m par inclinaison de la position du mât.
Équipement Superlift télescopique	Mât 30 m, treuil avec câble, jonction télescopique et traverse pour 300 t. Position du mât 15 m. Contrepoids Superlift réglable de 13 à 17 m.
Treuil H3	Tambour supplémentaire sur la flèche principale (à utiliser avec LF2 ou runner). Effort au brin simple idem H1, longueur de câble 650 m.
Runner 30 t	Environ 2 m à installer en tête de flèche ou sur l'élément de pointe (pas en combinaison avec LF2).
Runner 60 t	
Boulonnement hydraulique des intercalaires	

Carro cingolato

Carro in 3 sezioni, comprendente la carrozzeria e due cingoli. Le giunzioni idrauliche a spina tra cingoli e carro facilitano le operazioni di montaggio e smontaggio e consentono di ridurre al minimo la larghezza e il peso in ordine di marcia.

Carrozzeria	Struttura saldata e scatolare, resistente a torsioni e flessioni, realizzata in acciaio strutturale ad alta resistenza a grana fine.
Cingoli	Telai portacingoli: struttura saldata resistente a torsioni, realizzata in acciaio strutturale ad alta resistenza a grana fine. I pattini, le ruote folli e i pignoni sono realizzati in getto d'acciaio bonificato ad alta resistenza. 15 rulli portacingolo su ciascun telaio con superficie di rotolamento bonificata. La dotazione di serie comprende il sistema di lubrificazione centralizzato.
Catena cinematica	I cingoli sono azionati da due motori idraulici, ciascuno provvisto di riduttori planetari in bagno d'olio, muniti di carter a tenuta e freni di arresto a molla, ad apertura idraulica; il design dei riduttori è estremamente compatto e si adatta perfettamente alla larghezza dei cingoli. Ogni lato è controllato a regolazione continua, con possibilità di movimento indipendente e di rotazione in direzioni opposte.
Martinetti per montaggio	Quattro cilindri idraulici di sollevamento sulla carrozzeria (ripiegabili entro una larghezza di 3 m) per facilitare il montaggio dei cingoli.

Torretta

Contrappeso	160 t / 180 t opzionali, in combinazione con una zavorra centrale.
Struttura	Struttura saldata resistente a torsioni, realizzata in acciaio strutturale ad alta resistenza a grana fine. Collegamento al carro mediante ralla con cuscinetto a tre file di rulli.
Motorizzazione	Motore diesel MTU tipo OM 502 LA, 390 kW (530 HP) a 1800 1/min, coppia 2400 Nm a 1300 1/min. Il motore è conforme alle norme EUROMOT 3a, EPA T3 e alla normativa CARB. Riduttore di distribuzione per cinque pompe a pistoni assiali a cilindrata variabile e pompe a ingranaggi. Marmitta con parascintille.
Tamburi avvolgimento fune	La dotazione standard della torretta comprende tre tamburi: argano 1, argano 2 e argano del braccio. I tamburi sono azionati da motori idraulici tramite riduttori planetari in bagno d'olio, dotati di carter a tenuta. Tutti i tamburi sono equipaggiati di freni multidisco a molla, ad apertura idraulica e sistema di frenatura idraulica antiusura per la discesa del carico. Le cime delle funi H 1, 2, 3 e W 1, 2 sono dotate di dispositivo a sgancio rapido. Gli argani H 1 e H 2 sono rimovibili, per ridurre il peso durante il trasporto.
Cuspide	Sistema di sollevamento idraulico per la cuspide di serie.
Ralla	Alimentata da un motore idraulico tramite riduttori planetari in bagno d'olio con carter a tenuta. Freni di arresto a molla, frenatura idraulica antiusura, con apertura idraulica.
Sistema di controllo	IC-1: Valvola di regolazione proporzionale elettronica integrata nel sistema di controllo software, comprendente funzioni di diagnostica. Monitor bicolore, indicatore di carico di sicurezza con touchscreen. Rapporti di lavoro a regolazione continua sulla base della posizione della leva. Controllo automatico dell'alimentazione, per un utilizzo ottimale della potenza erogata dal motore, sistema di controllo di emergenza.
Cabina	Comoda cabina con ampio parabrezza e climatizzazione. Vetratura antisfondamento panoramica, tettuccio apribile, riscaldatore ad aria calda indipendente, strumentazione e comandi gru completi. La cabina può essere inclinata per incrementare la visibilità dell'operatore sul punto di lavoro del braccio. I tamburi avvolgimento fune sono dotati di videocamera di monitoraggio. Per il trasporto, la cabina ruota sul lato anteriore della torretta, in modo da ridurre la larghezza.
Componenti elettrici	Impianto 24 VCC (2 batterie 12 V, 200 Ah).

Equipaggiamento opzionale

Contrappeso	20 t sulla torretta (solo in combinazione con una zavorra centrale).
Zavorra centrale	60 t.
Cuspide con cilindro idraulico	Per l'autoassemblaggio dei cingoli.
Stabilizzatori laterali	Per l'erezione di bracci lunghi.
Supporto contrappesi	Trazione 4 x 4, peso totale 320 t, peso netto 40 t, in combinazione con sistema telescopico SL.
Raccordi rapidi	Raccordi idraulici di accoppiamento rapido su carro e torretta per facilitare lo smontaggio, riducendo al minimo il peso durante il trasporto.
Pattini	2000 mm.
Quadro-drive	Aggiunta di due motori idraulici sui cingoli per raddoppiare la potenza motrice. La velocità di guida risulterà ridotta di conseguenza.

Configurazioni del braccio S e L

SH:	Braccio base: colonna 10,5 m (utilizzata per l'installazione dei tamburi W1/H3), elementi 12 m e 6 m (tipo 2724) ed elemento conico 12 m, testa con gruppo puleggia da 600 t 1,5 m. Lunghezze del braccio base: 24-84 m.
SH/LH:	Braccio base: come SH, esteso con il tipo 2421 dal falcone e con l'elemento superiore da 7,5 m. Lunghezze del braccio base: 66-102 m.
SW:	Braccio base: come SH. Falcone: colonna 4,5 m, elementi 12 m e 6 m (tipo 2421), elemento superiore 7,5 m. Lunghezze del braccio base: 30-66 m. Lunghezze del falcone: 24-84 m.
SSL:	Braccio base: come SH. Sistema Superlift, contrappeso Superlift 0-300 t (in incrementi di 50 t). Lunghezze del braccio base: 36-84 m.
HSSL_S7:	Braccio base: come SH/SSL + kit potenza per braccio. Sistema Superlift, contrappeso Superlift 0-300 t (in incrementi di 50 t). Lunghezze del braccio base: 54-108 m.
SSL/LSL:	Braccio base: come SH 84 m, esteso con il tipo 2421 dal falcone e con l'elemento superiore da 7,5 m. Sistema Superlift, contrappeso Superlift 0-300 t (in incrementi di 50 t). Lunghezze del braccio base: 90-138 m.
SWSL: (SFSL)	Braccio base: come SH. Falcone: come SW. Sistema Superlift, contrappeso Superlift 0-300 t (in incrementi di 50 t). Lunghezze del braccio base: 36-84 m. Lunghezze del falcone: 24-84 m.
HSWSL_S7:	Braccio base: come HSSL_S7. Falcone: come SW/SWSL. Sistema Superlift, contrappeso Superlift 0-300 t (in incrementi di 50 t). Lunghezze del braccio base: 54-108 m. Lunghezze del falcone: 24-96 m.
LF2:	Braccio base: come SH, SSL, HSSL_S7, SH/LH, SH/LH+SGL_S7; SSL/LSL, SSL/LSL+SGL_S7. Lunghezze del falcone: 12, 24, 36 m. Inclinazione del falcone: 10°, 15°, 20° per falcone lungo 12 m. Inclinazione del falcone: 10°, 20°, 30° per falcone lungo 24-36 m.
SFVL:	Braccio base: come SH, lunghezze 42-84 m, senza gruppo pulegge. Falcone: colonna 4,5 m, elemento 6 m; testa heavy-duty 1,5 m. Gruppo pulegge 600 t, come SH.
SH/LH + SGL_S7:	Come SH, esteso con kit potenza braccio + elemento superiore falcone. Lunghezze del braccio base: 78-108 m.
SSL/LSL + SGL_S7:	Come SSL, esteso con kit potenza braccio + elemento superiore falcone. Lunghezze del braccio base: 90-138 m.
Verricello di avvolgimento	Montato su torretta.
Ausili per l'operatore	Indicatore momento di carico, finecorsa argano, finecorsa per movimenti braccio, dispositivo antiretro braccio, anemometro.

Combinazioni Superlift

Kit potenza per braccio base	Costituito da 2-4 sezioni aggiuntive di tipo pesante del braccio base; è richiesto un braccio base standard di 84 m.
Sistema Superlift standard	Montante 30 m, argano con fune e supporto per 300 t. Sbracci montante 11, 13 e 15 m regolando il montante Superlift.
Sistema Superlift con cilindro telescopico	Montante 30 m, argano con fune, cilindro telescopico e supporto per 300 t. Posizione montante 15 m. Il contrappeso Superlift può essere variato da 13 a 17 m.
Argano H3	Ulteriore tamburo su braccio base (per LF2 o per l'uso del runner). Tiro come H1, lunghezza fune 650 m.
Runner 30 t	Circa 2 m per installazione su testa braccio o elemento superiore (non utilizzabile in combinazione con LF2).
Runner 60 t	
Sistema idraulico di fissaggio con spine per le sezioni del braccio	

Chasis de orugas

Chasis de 3 secciones, formado por un bastidor principal y dos orugas. La conexión con pernos hidráulicos entre las orugas y el bastidor principal aseguran un fácil montaje y desmontaje, reduciendo al mínimo la anchura y el peso para su transporte.

Bastidor principal	Estructura soldada resistente a la flexión y a la torsión de construcción tipo cajón, fabricada de acero estructural de grano fino y alta resistencia.
Orugas	Bastidor lateral: estructura soldada resistente a la flexión de acero estructural de grano fino y alta resistencia. Zapatas de orugas, piñones de transmisión e intermedios fabricados de acero de fundición templado de alta resistencia. 15 rodillos en cada bastidor lateral con superficies de rodadura endurecidas. Lubricación centralizada automática incluida de serie.
Tren de transmisión	Las orugas están propulsadas por dos motores hidráulicos, cada uno de ellos a través de unidades reductoras de engranajes planetarios cerradas en baño de aceite, equipadas con frenos de contención accionados por muelle y soltados hidráulicamente; los engranajes tienen un diseño muy compacto para caber dentro de la anchura de las orugas. Cada oruga es controlada en progresión continua, tanto independientemente como en direcciones opuestas.
Gatos de montaje	Cuatro gatos cilíndricos hidráulicos en el bastidor principal (replegado en una anchura de 3 m) para un montaje sencillo de las orugas.

Superestructura

Contrapeso	160 t / 180 t opcionalmente en combinación con lastre central.
Bastidor	Estructura soldada resistente a la torsión, fabricada de acero estructural de grano fino y alta resistencia. Conectado al vehículo mediante anillo de giro con cojinetes de rotación de tres hileras.
Transmisión	Motor diésel MTU tipo OM 502 LA, 390 kW (530 CV) a 1800 rpm, par de 2400 Nm a 1300 rpm. El motor cumple con los reglamentos EUROMOT 3a, EPA T3 y Carb. Caja de engranajes de distribución de bombas con cinco bombas de pistón axial de desplazamiento variable y bombas de engranajes. Silenciador con parachispas.
Tambores de cable	El equipamiento de serie de la superestructura incluye tres tambores de cable: cabestrante 1, cabestrante 2 y cabestrante de pluma. Los tambores son accionados por motores hidráulicos a través de engranajes planetarios en cárter cerrado y baño de aceite. Todos los tambores de cable tienen frenos multidisco accionados por muelle y soltados hidráulicamente, y frenado hidráulico sin desgaste para reducir el peso. Los extremos de los cables H 1, 2, 3 y W 1, 2 están equipados con accesorios de conexión rápida. Los cabrestantes H 1 + 2 pueden desmontarse para reducir al mínimo el peso de transporte.
Caballote	Sistema hidráulico de elevación para caballote de serie.
Mecanismo de giro	Accionado por motor hidráulico a través de engranajes planetarios en cárter cerrado y baño de aceite. Frenos accionados por muelle y soltados hidráulicamente, así como frenado hidráulico sin desgaste.
Sistema de control	IC-1: control piloto electrónico de válvulas proporcionales integrado en un sistema de control por programa almacenado, incluido diagnóstico. Monitores de 2 colores, indicador de carga segura operado por pantalla táctil. Velocidades de trabajo de progresión continua controladas mediante posición de la palanca. Control automático de potencia para un óptimo aprovechamiento del rendimiento del motor, sistema de control de emergencia.
Cabina	Confortable cabina con amplio parabrisas y aire acondicionado. Lunas antirrotura, luna en el techo, calefacción de aire caliente autónoma, instrumentos y controles completos de la grúa. La cabina puede ser inclinada hacia atrás para mejorar la visibilidad de manejo de la pluma. Equipado con un sistema de cámara para supervisar los tambores de cable. Para su transporte, la cabina gira delante de la superestructura para reducir la anchura al mínimo.
Equipo eléctrico	Sistema de 24 V DC (2 baterías de 12 V / 200 Ah).

Equipamiento opcional

Contrapeso	20 t en la superestructura (sólo en combinación con lastre central).
Lastre central	60 t.
Cilindro hidráulico del caballote	Para el automontaje de orugas.
Estabilizadores laterales	Para erigir sistemas de pluma larga.
Carro de contrapeso	Transmisión 4 x 4, peso total 320 t, peso neto 40 t, en combinación con sistema telescópico SL.
Conexión rápida	Los accesorios hidráulicos de desconexión rápida en el chasis y en la superestructura facilitan el desmontaje para reducir al mínimo el peso de transporte.
Zapatas de orugas	2000 mm.
Transmisión Quadro	Dos motores hidráulicos adicionales en las orugas para duplicar la potencia motriz. La velocidad se reducirá de forma correspondiente.

Configuraciones de pluma S y L

SH:	Pluma principal: tramo del pie de 10,5 m (se usa para instalar tambores W1/H3), tramos intermedios de 12 m y 6 m (tipo 2724) e inserto cónico de 12 m, cabeza con grupo de poleas de 600 t y 1,5 m. Longitudes de pluma principal: 24-84 m.
SH/LH:	Pluma principal: igual que SH, extendida por tipo 2421 desde el plumín abatible y por el tramo superior de 7,5 m. Longitudes de pluma principal: 66-102 m.
SW:	Pluma principal: igual que SH. Plumín abatible: tramo del pie de 4,5 m, tramos intermedios de 12 m y 6 m (tipo 2421) y tramo superior de 7,5 m. Longitudes de pluma principal: 30-66 m. Longitudes de plumín abatible: 24-84 m.
SSL:	Pluma principal: igual que SH. Equipamiento Superlift, contrapeso Superlift de 0-300 t (incrementos de a 50 t). Longitudes de pluma principal: 36-84 m.
HSSL_S7:	Pluma principal: igual que SH/SSL + kit de refuerzo de pluma. Equipamiento Superlift, contrapeso Superlift de 0-300 t (incrementos de a 50 t). Longitudes de pluma principal: 54-108 m.
SSL/LSL:	Pluma principal: igual que SH 84 m, extendida por tipo 2421 desde el plumín abatible y por el tramo superior de 7,5 m. Equipamiento Superlift, contrapeso Superlift de 0-300 t (incrementos de a 50 t). Longitudes de pluma principal: 90-138 m.
SWSL: (SFSL)	Pluma principal: igual que SH. Plumín abatible: igual que SW. Equipamiento Superlift, contrapeso Superlift de 0-300 t (incrementos de a 50 t). Longitudes de pluma principal: 36-84 m. Longitudes de plumín abatible: 24-84 m.
HSWSL_S7:	Pluma principal: igual que HSSL_S7. Plumín abatible: igual que SW/SWSL. Equipamiento Superlift, contrapeso Superlift de 0-300 t (incrementos de a 50 t). Longitudes de pluma principal: 54-108 m. Longitudes de plumín abatible: 24-96 m.
LF2:	Pluma principal: igual que SH, SSL, HSSL_S7, SH/LH, SH/LH+SGL_S7; SSL/LSL, SSL/LSL+SGL_S7. Longitudes de plumín abatible: 12, 24, 36 m. Angulamientos del plumín abatible: 10°, 15°, 20° para una longitud de plumín abatible de 12 m. Angulamientos del plumín abatible: 10°, 20°, 30° para longitudes de plumín abatible de 24-36 m.
SFVL:	Pluma principal: igual que SH, longitudes de 42-84 m, sin grupo de poleas. Plumín abatible: tramo del pie de 4,5 m, tramos intermedios de 6 m; cabeza de trabajos pesados de 1,5 m. Grupo de poleas de 600 t igual que SH.
SH/LH + SGL_S7:	Igual que SH, extensión con kit de refuerzo de pluma + tramo superior de plumín. Longitudes de pluma principal: 78-108 m.
SSL/LSL + SGL_S7:	Igual que SSL, extensión con kit de refuerzo de pluma + tramo superior de plumín. Longitudes de pluma principal: 90-138 m.
Cabrestante de enhebrado	Montado en la superestructura.
Dispositivos de asistencia al operario	Indicador de momento de carga electrónico, interruptor de limitación de elevación, interruptores limitadores para los movimientos de la pluma, apoyos hidráulicos de la pluma, anemómetro.

Combinaciones Superlift

Kit de refuerzo para la pluma principal	Consistente en 2-4 tramos pesados de pluma principal adicionales, se requiere pluma principal estándar de 84 m.
Equipamiento Superlift estándar	Mástil de 30 m, cabrestante con cable y bandeja para 300 t. Radios de mástil 11, 13 y 15 m ajustando el mástil Superlift.
Equipamiento Superlift con cilindro telescópico	Mástil de 30 m, cabrestante con cable, cilindro telescópico SL y bandeja para 300 t. Posición del mástil 15 m. El contrapeso Superlift se puede ajustar de 13 a 17 m.
Cabrestante H3	Tambor de cable adicional en pluma principal (para operación de LF2 o runner). Tiro de cable igual que H1, longitud de cable 650 m.
Runner 30 t	Aprox. 2 m para instalación en la cabeza de pluma o tramo superior (no en combinación con LF2).
Runner 60 t	
Fijación hidráulica de tramos de pluma	

Veículo sobre esteiras

Veículo de 3 seções composto de torre de giro e duas esteiras. Conexões pinadas hidráulicas entre as esteiras e a torre de giro facilitam a montagem e a remoção, exigindo menor largura e peso para o transporte.

Torre de giro	Estrutura soldada do tipo caixa, resistente a torção e empenamento, fabricada com aço estrutural de alta resistência e granulação fina.
Esteiras	Chassis laterais: soldados e resistentes à flexão, fabricados com aço estrutural de granulação fina e alta resistência. Sapatas, engrenagens esticadoras e motoras fabricadas com aço tratado de alta resistência. 15 roletes em cada chassis com superfícies de rolamento temperadas. Lubrificação centralizada automática como item de série.
Sistema de transmissão	As esteiras são comandadas por dois motores hidráulicos cada uma, através de caixas fechadas com engrenagens planetárias em banho de óleo, equipadas com freios de retenção com liberação hidráulica por ação de mola; as caixas têm construção bastante compactas, próprias para a largura das esteiras. Cada esteira tem controle de variação infinita, tanto em modo independente quanto em sentidos inversos.
Macacos de montagem	Quatro cilindros elevadores hidráulicos na torre de giro (fechando com menos de 3 metros de largura) para facilitar a montagem das esteiras.

Superestrutura

Contrapeso	160 t / 180 t como opção, combinado com lastro central.
Chassi	Estrutura soldada resistente à torção fabricada com aço estrutural de granulação fina e alta resistência. Conectada ao veículo por anel de giro sobre rolamentos de anel triplo.
Acionamento	Motor a diesel MTU tipo OM 502 LA, 390 kW (530 HP) a 1800 rpm, torque de 2400 Nm a 1300 rpm. O motor atende os requisitos das normas EUROMOT 3a, EPA T3 e CARB. Caixa de engrenagens de distribuição para as bombas com cinco bombas de pistão axial com deslocamento variável e bombas de engrenagens. Silencioso com placa antifagulhas.
Sarilhos dos cabos de aço	O equipamento padrão na superestrutura inclui três sarilhos para cabos de aço – guincho 1, guincho 2 guincho da lança. Os sarilhos são comandados por motores hidráulicos através de caixas fechadas com engrenagens planetárias em banho de óleo. Todos os sarilhos contam com freios multidisco de liberação hidráulica por ação de mola e frenagem hidráulica sem desgaste para a descida das cargas. Pontas dos cabos H 1, 2, 3 e W 1, 2 equipadas com conexões de engate rápido. Guinchos H 1 + 2 removíveis para diminuir o peso no transporte.
Suporte angular	Sistema hidráulico de elevação do suporte angular como item de série.
Unidade de giro	Comandada por dois motores hidráulicos através de caixas fechadas com engrenagens planetárias em banho de óleo. Freios de retenção por ação de mola com liberação hidráulica e frenagem hidráulica sem desgaste.
Sistema de controle	IC-1: Controle eletrônico proporcional do piloto da válvula integrado ao sistema de controle por programa armazenado incluindo diagnósticos. Dois monitores coloridos, indicador de carga segura operado por tela de toque. Velocidades de trabalho infinitamente variáveis controladas pela posição da alavanca. Controle automático de potência para máxima utilização do rendimento do motor e sistemas de controle de emergência.
Cabine	Cabine confortável com amplo pára-brisa e ar condicionado. Vidros de segurança em toda a volta, teto solar, aquecedor de ar autônomo, instrumentação completa e controles do guindaste. A cabine pode ser reclinada para melhorar a visão da ponta da lança pelo operador. Há um sistema de câmeras instalado para monitorar os sarilhos dos cabos de aço. Para o transporte, a cabine rebate na frente da superestrutura para diminuir a largura.
Equipamentos elétricos	Sistema de CC de 24 V (2 baterias de 12 V / 200 Ah).

Equipamentos Opcionais

Contrapeso	20 t na superestrutura (somente em conjunto com lastro central).
Lastro central	60 t
Suporte angular dos cilindros hidráulicos	Para automontagem das esteiras.
Estabilizadores laterais	Para montagem de sistemas de lança longa.
Veículo dos contrapesos	Tração 4 x 4, peso total de 320 t, peso líquido de 40 t, em combinação com o sistema telescópico do SL.
Engate rápido	Conexões hidráulicas de desengate rápido no veículo e na superestrutura facilitam a remoção para diminuir o peso de transporte.
Sapatas das esteiras	2000 mm.
Tração quádrupla	E dois motores hidráulicos nas esteiras para dobrar a potência da tração. A velocidade de marcha será reduzida de acordo com isto.

Configurações da lança S e L

SH:	Lança principal: seção do pé de 10,5 m (usada para instalar os sarilhos W1/H3), elementos de 12 m e 6 m (tipo 2824A) e elemento cônico de 12 m, cabeça com moitão de 2 roldanas de 1,5 m para 600 t. Comprimentos da lança principal: 24-84 m.
SH/LH:	Lança principal: Igual à do SH, aumentada pelo tipo 2421 da lança auxiliar e pela seção de topo, 7,5 m. Comprimentos da lança principal: 66-102 m.
SW:	Lança principal; igual à do SH. Lança auxiliar: seção do pé de 4,5 m, suplementos de 12 m e 6 m (tipo 2421), seção de topo de 7,5 m. Comprimentos da lança principal: 30-66 m. Comprimentos da lança auxiliar: 24-84 m.
SSL:	Lança principal; igual à do SH. Equipamento do Superlift, contrapeso do Superlift 0-300 t (em incrementos de 50 t). Comprimentos da lança principal: 36-84 m.
HSSL_S7:	Lança principal; igual às do SH/SSL + kit de expansão da lança. Equipamento do Superlift, contrapeso do Superlift 0-300 t (em incrementos de 50 t). Comprimentos da lança principal: 54-108 m.
SSL/LSL:	Lança principal: Igual à do SH de 84 m, aumentada pelo tipo 2421 da lança auxiliar e pela seção de topo de 7,5 m. Equipamento do Superlift, contrapeso do Superlift 0-300 t (em incrementos de 50 t). Comprimentos da lança principal: 90-138 m.
SWSL: (SFSL)	Lança principal; igual à do SH. Lança auxiliar: igual à SW. Equipamento do Superlift, contrapeso do Superlift 0-300 t (em incrementos de 50 t). Comprimentos da lança principal: 36-84 m. Comprimentos da lança auxiliar: 24-84 m.
HSWSL_S7:	Lança principal; igual à do HSSL_S7. Lança auxiliar: igual à do SW/SWSL. Equipamento do Superlift, contrapeso do Superlift 0-300 t (em incrementos de 50 t). Comprimentos da lança principal: 54-108 m. Comprimentos da lança auxiliar: 24-96 m.
LF2:	Lança principal: igual às do SH, SSL, HSSL_S7, SH/LH, SH/LH+SGL_S7; SSL/LSL, SSL/LSL+SGL_S7. Comprimentos da lança auxiliar: 12, 24, 36 m. Inclinações da lança auxiliar: 10°, 15°, 20° para o comprimento de 12 m. Inclinações da lança auxiliar: 10°, 20°, 30° para comprimentos de 24-36 m.
SFVL:	Lança principal: igual à do SH, comprimentos de 42-84 m, sem conjunto do moitão. Lança auxiliar: seção do pé com 4,5 m, elemento de 6 m; cabeça para serviço pesado com 1,5 m. Moitão para 600 t igual ao do SH.
SH/LH + SGL_S7:	Igual ao do SH, alongada por kit de expansão + seção de topo da auxiliar. Comprimentos da lança principal: 78-108 m.
SSL/LSL + SGL_S7:	Igual à SSL, alongada por kit de expansão + seção de topo da auxiliar. Comprimentos da lança principal: 90-138 m.
Guincho de passagem	Montado na superestrutura.
Equipamentos de segurança	Indicador eletrônico de momento de carga, chave limitadora do guincho, chaves limitadoras dos movimentos da lança, batentes hidráulicos da lança, anemômetro.

Combinações de Superlift

Kit de expansão da lança principal	Consistindo de mais 2 a 4 seções pesadas; necessária lança principal padrão de 84 m.
Equipamento Superlift padrão	Torre de 30 m, guincho com cabo de aço e plataforma para 300 t. Torre com raios de 11, 13 e 15 m pelo ajuste da torre do Superlift.
Equipamento Superlift com cilindro telescópico	Torre de 30 m, guincho com cabo de aço, cilindro telescópico do SL e plataforma para 300 t. Posição da torre em 15 m. O contrapeso do Superlift pode ser ajustado para 13 a 17 m.
Guincho H3	Sarilho adicional para cabos da lança principal (para operação com LF2 ou ponta de montagem). Tração no cabo igual à do H1, comprimento do cabo 650 m.
Ponta de montagem para 30 t	Aprox. 2 m para instalação na cabeça da lança ou seção de topo (não em conjunto com LF2).
Ponta de montagem para 60 t	
Pinagem hidráulica da lança seções	

ГУСЕНИЧНОЕ ШАССИ

	3-х секционное шасси, состоящее из кузова и двух гусениц. Гидравлические штифтовые соединения кузова и гусеничного хода обеспечивают простоту сборки и демонтажа гусеничного хода для сокращения веса и ширины при транспортировке.
Кузов	Сварная коробочная конструкция из высокопрочной, мелкозернистой конструкционной стали прочной на изгиб и скручивание.
Гусеничный ход	Боковые рамы: сварная конструкция из высокопрочной, мелкозернистой конструкционной стали, прочной на изгиб и скручивание. Башмаки гусениц, натяжные и приводные звездочки изготовлены из термически обработанной высокопрочной литой стали. 15 катков с закаленными поверхностями качения на каждой боковой раме. Автоматическая централизованная смазка входит в стандартную комплектацию.
Трансмиссия	Гусеницы приводятся в движение гидравлическими двигателями, по два двигателя на каждую, через планетарные редукторы в закрытом корпусе с масляной ванной, оборудованными гидравлическими тормозами-замедлителями; редукторы имеют очень компактную конструкцию, чтобы не выходить за пределы ширины гусениц. Каждая гусеница имеет независимое бесступенчатое управление в обоих направлениях.
Сборочные домкраты	Четыре гидравлических домкрата на кузове (складывающиеся в пределах ширины 3 м) для облегчения сборки гусениц.

НАДСТРОЙКА

Противовес	160 т / в качестве опции 180 т в сочетании с центральным балластом.
Рама	Сварная конструкция из высокопрочной, мелкозернистой конструкционной стали прочной на скручивание. Соединяется с шасси опорно-поворотным кругом с катковой опорой с тремя рядами подшипников качения.
Привод	Дизельный двигатель MTU типа OM 502 LA, 390 кВт (530 л.с.) при 1800 об/мин, крутящий момент 2400 Нм при 1300 об/мин. Двигатель соответствует стандарту Евромот 3а, EPA Т3 и требованиям Carb. Раздаточная коробка насосов с пятью аксиально-поршневыми насосами регулируемого объема. Глушитель с искрогасителем.
Тросовые барабаны	Стандартное оборудование надстройки включает три тросовых барабана: лебедок 1 и 2 и лебедку подъема стрелы. Барабаны приводятся в действие гидравлическими двигателями через закрытые планетарные редукторы, погруженные в масляную ванну. Все тросовые барабаны имеют подпружиненные, гидравлические многодисковые тормоза и неизнашивающиеся гидравлические тормоза для опускания груза. Концы тросов Н 1, 2, 3 и W 1, 2 оснащены быстроразъемными соединительными концевыми фитингами. Лебедки Н 1 + 2 являются съемными, чтобы минимизировать вес для транспортировки.
А-образная рама	Гидравлическая система подъема А-образной рамы входит в стандартную комплектацию.
Поворотный блок	Приводится в действие гидравлическим двигателем через закрытый планетарный редуктор, погруженный в масляную ванну. Подпружиненный гидравлический тормоз-замедлитель и неизнашивающийся гидравлический тормоз.
Система управления	IS-1: система электронного пропорционального управления через пилотные клапаны, интегрированная в программу управления, сохраняемую в памяти, и включающая диагностику. 2 цветных монитора, индикатор безопасной нагрузки, управляемый с помощью сенсорного экрана. Бесступенчатое регулирование рабочих скоростей с помощью изменения положения регулирующего рычага. Автоматическое регулирование мощности для оптимального использования мощности двигателя, система аварийного управления.
Кабина	Удобная кабина с большим ветровым стеклом и кондиционером. Небьющееся остекление всех окон кабины, потолочный люк, автономный воздушный обогреватель, полный комплект приборов и органов управления краном. Кабина может быть наклонена назад для улучшения обзора головки стрелы оператором. Для слежения за работой тросовых барабанов установлена система видеонаблюдения. Для транспортировки кабина откидывается на переднюю часть надстройки, чтобы минимизировать ширину.
Электрическое оборудование	система 24 В постоянного тока (2 х батареи 12 В, 200 Ач).

ДОПОЛНИТЕЛЬНОЕ ОБОРУДОВАНИЕ

Противовес	20 т на надстройке (только в сочетании с центральным балластом).
Центральный балласт	60 т.
Гидравлический цилиндр А-образной рамы	Для самосборки гусениц.
Боковые выдвигаемые опоры	Для подъема длинных систем основной стрелы.
Тягач с платформой для перевозки противовесов	Привод 4 x 4, общий вес 320 т, вес нетто 40 т, вместе с телескопической системой SL.
Быстроразъемные соединения	Гидравлические быстроразъемные фитинги на шасси крана и надстройке для облегчения съемки компонентов с целью уменьшения веса при транспортировке.
Башмаки гусениц	2000 мм.
Квадропривод	Два дополнительных гидравлических двигателя на гусеницах, чтобы удвоить мощность приводного усилия. Скорость движения будет снижена соответственно.

КОНФИГУРИИ СТРЕЛЫ S и L

SH:	Основная стрела: нижняя секция 10,5 м (используется для установки барабанов W1 / H3), вставки 12 м и 6 м (тип 2724) и коническая вставка 12 м, головка с узлом шкива 600 т 1,5 м. Длина основной стрелы: 24-84 м.
SH/LH:	Основная стрела: та же, что SH, удлиненная вставкой типа 2421 с гуська и верхней секцией 7,5 м. Длина основной стрелы: 66-102 м.
SW:	Основная стрела: та же, что SH. Гусек: нижняя секция 4,5 м, вставки 12 м и 6 м (тип 2421) и верхняя секция 7,5 м. Длина основной стрелы: 30-66 м. Длина гуська: 24-84 м.
SSL:	Основная стрела: та же, что SH. Оборудование Superlift, противовес Superlift 0-300 т (с шагом 50 т). Длина основной стрелы: 36-84 м.
HSSL_S7:	Основная стрела: та же, что SH/SSL + комплект boom power-kit для сборки стрелы. Оборудование Superlift, противовес Superlift 0-300 т (с шагом 50 т). Длина основной стрелы: 54-108 м.
SSL/LSL:	Основная стрела: та же, что SH 84 м, удлиненная вставкой типа 2421 с гуська и верхней секцией 7,5 м. Оборудование Superlift, противовес Superlift 0-300 т (с шагом 50 т). Длина основной стрелы: 90-138 м.
SWSL: (SFSL)	Основная стрела: та же, что SH. Гусек: такой же, как SW. Оборудование Superlift, противовес Superlift 0-300 т (с шагом 50 т). Длина основной стрелы: 36-84 м. Длина гуська: 24-84 м.
HSWSL_S7:	Основная стрела: та же, что HSSL_S7. Гусек: такой же, как SW/SWSL. Оборудование Superlift, противовес Superlift 0-300 т (с шагом 50 т). Длина основной стрелы: 54-108 м. Длина гуська: 24-96 м.
LF2:	Основная стрела: та же, что SH, SSL, HSSL_S7, SH/LH, SH/LH+SGL_S7; SSL/LSL, SSL/LSL+SGL_S7. Длина гуська: 12, 24, 36 м. Угол смещения гуська: 10°, 15°, 20° при длине гуська 12 м. Угол смещения гуська: 10°, 20°, 30° при длине гуська 24-36 м.
SFVL:	Основная стрела: та же, что SH, длина 42-84 м, без шкива. Гусек: нижняя секция 4,5 м, вставка 6 м и усиленная верхняя секция 1,5 м. Узел шкива 600 т идентичен SH.
SH/LH + SGL_S7:	То же, что SH, с удлинением за счет комплекта boom power-kit + верхней секции гуська. Длина основной стрелы: 78-108 м.
SSL/LSL + SGL_S7:	То же, что SSL, с удлинением за счет комплекта boom power-kit + верхней секции гуська. Длина основной стрелы: 90-138 м.
Запасовочная лебедка	Установлена на надстройке.
Дополнительные устройства	Электронный индикатор момента нагрузки, концевой выключатель механизма подъема, концевые выключатели движения стрелы, гидравлические упоры заднего движения стрелы, анемометр.

Комбинации Superlift

Power-Kit для основной стрелы	Состоит из 2-4 дополнительных укрепленных секций основной стрелы; требует стандартной основной стрелы 84 м.
Стандартное оборудование Superlift	Мачта 30 м, лебедка с тросом и лоток для противовеса 300 т. Радиусы мачты 11, 13 и 15 м, устанавливаются путем регулировки мачты Superlift.
Комплект Superlift с гидроцилиндром телескопирования	Мачта 30 м, лебедка с тросом, гидроцилиндр телескопирования SL и лоток для противовеса 300 т. Положение мачты 15 м. Противовес Superlift может регулироваться в диапазоне длины стрелы от 13 до 17 м.
Лебедка H3	Дополнительный тросовый барабан на основной стреле (для LF2 или с подвижным блоком). Тяговое усилие на тросе то же, что и для H1, длина троса 650 м.
Подвижной блок 30 т	Прибл. 2 м для установки на головке стрелы или верхней секции (не в комбинации с LF2).
Подвижной блок 60 т	
Гидравлическая система штифтовой сборки секций основной стрелы	

TRANSPORT EXAMPLE

CC 2800-1

TRANSPORTBEISPIEL · EXEMPLE DE TRANSPORT · TRANSPORT · TRASPORTO · TRANSPORTE · TRANSPORTE · ТРАНСПОРТИРОВКА

Load approx. 82 t · Ladung ca. 82 t · Charge environ 82 t · Carico circa 82 t · Carga aprox. 82 t · Carga aprox. 82 t · Нагрузка ок. 82 t

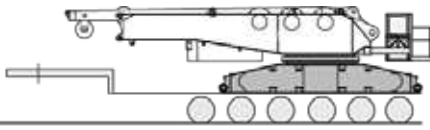

1x

Load approx. 22 t · Ladung ca. 22 t · Charge environ 22 t · Carico circa 22 t · Carga aprox. 22 t · Carga aprox. 22 t · Нагрузка ок. 22 t



1x

Load 45 t · Ladung 45 t · Charge 45 t · Carico 45 t · Carga 45 t · Carga 45 t · Нагрузка 45 t



2x

Load 31 t · Ladung 31 t · Charge 31 t · Carico 31 t · Carga 31 t · Carga 31 t · Нагрузка 31 t

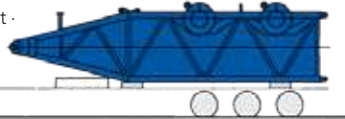

1x

Load 20 t · Ladung 20 t · Charge 20 t · Carico 20 t · Carga 20 t · Carga 20 t · Нагрузка 20 t



1x

Load 27 t · Ladung 27 t · Charge 27 t · Carico 27 t · Carga 27 t · Carga 27 t · Нагрузка 27 t



1x

Load 20,3 t · Ladung 20,3 t · Charge 20,3 t · Carico 20,3 t · Carga 20,3 t · Carga 20,3 t · Нагрузка 20,3 t

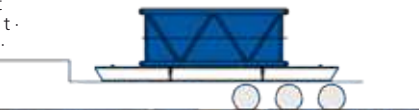

1x

Load 24,5 t · Ladung 24,5 t · Charge 24,5 t · Carico 24,5 t · Carga 24,5 t · Carga 24,5 t · Нагрузка 24,5 t



2x

Load 23,2 t · Ladung 23,2 t · Charge 23,2 t · Carico 23,2 t · Carga 23,2 t · Carga 23,2 t · Нагрузка 23,2 t



2x

□ Superlift counterweight · Superlift-Gegengewicht · Contrepoids Superlift · Contrappeso Superlift · Contrapeso Superlift · Contrapeso do Superlift · Противовес суперлифт

▣ Base crane · Grundgerät · Machine de base · Gru base · Grúa básica · Guindaste básico · Базовая конфигурация крана

■ Boom combination · Auslegerkombination · Combinaison de flèche · Combinazione braccio · Combinación de pluma · Combinação de lanças · комбинация стрелы SWSL 84 + 84 m

□ Container, boxes etc. · Container, Boxen, etc. · Conteneurs, boites, etc. · Container, scatole ecc. · Contenedores, cajas, etc. · Contêineres, caixas etc. · Контейнеры, ящики и т.д.

▣ Boom combination · Auslegerkombination · Combinaison de flèche · Combinazione braccio · Combinación de pluma · Combinação de lanças · комбинация стрелы LF2 36 m

□ Low-loader · Tieflader · Semi-remorque · Rimorchio ribassato · Plataforma baja · Carreta baixa · Трейлер с низкой платформой

Load approx. 15 t · Ladung ca. 15 t · Charge environ 15 t · Carico circa 15 t · Carga aprox. 15 t · Carga aprox. 15 t · Нагрузка ок. 15 t



1x

Load 30,3 t · Ladung 30,3 t · Charge 30,3 t · Carico 30,3 t · Carga 30,3 t · Carga 30,3 t · Нагрузка 30,3 t



1x

Load 27 t · Ladung 27 t · Charge 27 t · Carico 27 t · Carga 27 t · Carga 27 t · Нагрузка 27 t



1x

Load 28,8 t · Ladung 28,8 t · Charge 28,8 t · Carico 28,8 t · Carga 28,8 t · Carga 28,8 t · Нагрузка 28,8 t



1x

Load 34,5 t · Ladung 34,5 t · Charge 34,5 t · Carico 34,5 t · Carga 34,5 t · Carga 34,5 t · Нагрузка 34,5 t



2x

Load 27 t · Ladung 27 t · Charge 27 t · Carico 27 t · Carga 27 t · Carga 27 t · Нагрузка 27 t

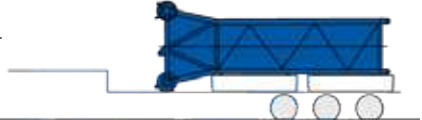

1x

Load 33,5 t · Ladung 33,5 t · Charge 33,5 t · Carico 33,5 t · Carga 33,5 t · Carga 33,5 t · Нагрузка 33,5 t



1x

90 t Superlift counterweight can be transported together with the complete SWSL attachment 84 m + 84 m + 36 LF2. Depending on the load case, the remaining 210 t Superlift counterweight and some mats as required, will have to be carried on separate low-loaders. · Mit der gesamten Einrichtung SWSL 84 m + 84 m + 36 LF2 lassen sich auch noch 90 t Superlift-Gegengewicht mitnehmen. Je nach Lastfall erfordern die restlichen 210 t Superlift-Gegengewicht sowie einige Unterleg-Matten weitere Tieflader. · 90 t de contrepoids Superlift peuvent être transportés avec l'équipement SWSL 84 m + 84 m + 36 LF2 tout ensemble. Les 210 t résiduelles du contrepoids Superlift ainsi que quelques plaques de calage, telles que nécessaires en fonction du cas de levage, seront à transporter sur des semi-remorques supplémentaires. · Il contrappeso Superlift 90 t può essere trasportato assieme al modulo SWSL completo 84 m + 84 m + 36 LF2. A seconda del peso dell'imballaggio, il restante contrappeso Superlift da 210 t e alcuni tappeti richiesti dovranno essere trasportati su rimorchi ribassati separati. · El contrapeso Superlift de 90 t se puede transportar junto con el accesorio completo SWSL de 84 m + 84 m + 36 m LF2. En función del caso de carga, el contrapeso Superlift de 210 t restante y algunas bases, si requeridas, se deberán transportar en plataformas bajas separadas. · 90 t de contrapesos do Superlift podem ser transportadas junto com o acessório completo SWSL para 84 m + 84 m + 36 m do LF2. Dependendo do caso da carga, as 210 t restantes de contrapeso do Superlift e alguns coxins terão de ser transportados em outras carretas. · Противовес Superlift 90 т можно транспортировать вместе с полным комплектом SWSL 84 м + 84 м + 36 м LF2. В зависимости от схемы перевозки остальные 210 т противовеса Superlift и часть матов по мере необходимости придется перевозить отдельно трейлерах с низкой платформой.

NOTES TO LIFTING CAPACITY

ANMERKUNGEN ZU DEN TRAGFÄHIGKEITEN ·

CONDITIONS D'UTILISATION · ANNOTAZIONI SULLE PORTATE ·

CONDICIONES DE UTILIZACIÓN · NOTAS SOBRE CAPACIDADE DE IÇAMENTO ·

ПРИМЕЧАНИЯ ПО ГРУЗОПОДЪЕМНОСТИ

CC 2800-1

Ratings are in compliance with EN 13000 / ISO 4305.

Weight of hook blocks and slings is part of the load, and is to be deducted from the capacity ratings.

Consult operation manual for further details.

Note: Data published herein is intended as a guide only and shall not be construed to warrant applicability for lifting purposes. Crane operation is subject to the computer charts and operation manual both supplied with the crane.

In some instances the superlift counterweight does not lift off the ground with the indicated load.

Tragfähigkeiten entsprechen EN 13000 / ISO 4305.

Das Gewicht der Unterflaschen, sowie die Lastaufnahmemittel, sind Bestandteile der Last und sind von den Tragfähigkeitsangaben abzuziehen.

Weitere Angaben in der Bedienungsanleitung des Kranes.

Anmerkung: Die Daten dieser Broschüre dienen nur zur allgemeinen Information; für ihre Richtigkeit übernehmen wir keine Haftung. Der Betrieb des Kranes ist nur mit den Original-Tragfähigkeitstabellen und mit der Bedienungsanleitung zulässig, die mit dem Kran mitgeliefert werden.

In einigen Fällen hebt das Superliftgegengewicht bei den angegebenen Traglasten nicht ab.

Le tableau de charges est conforme à la norme EN 13000 / ISO 4305.

Les poids du crochet-moufle et de tous les accessoires d'élingage font partie de la charge et sont à déduire des charges indiquées.

Pour plus de détails consulter la notice d'utilisation de la grue.

Nota : Les renseignements ci-inclus sont donnés à titre indicatif et ne représentent aucune garantie d'utilisation pour les opérations de levage. La mise en service de la grue n'est autorisée qu'à condition que les tableaux de charges ainsi que le manuel de service, tels que fournis avec la grue, soient observés.

Le contrepoids du superlift ne décolle pas dans certaines configurations des tableaux de charge.

Le portate sono conformi alla norma EN 13000 / ISO 4305.

Il peso del bozzello e delle funi d'attacco fanno parte del carico e sono quindi da detrarre dai valori di tabella.

Per ulteriori dettagli sulla velocità vento, consultare il manuale di istruzione della gru.

Nota: I dati riportati su tale prospetto sono solo a titolo indicativo e pertanto non impegnativi. L'impiego della gru è ammesso solo rispettando le tabelle originali ed il manuale di uso fornito assieme alla gru.

In alcuni casi, con il carico indicato, il contrappeso Superlift non si solleva dal suolo.

Las capacidades de carga están sujetas a las normas EN 13000 / ISO 4305.

El peso de los ganchos y eslingas son parte de la carga y serán deducidos de las capacidades brutas.

Consultar los manuales de operación para ampliar información.

Observación: Los datos publicados son solamente orientativos y no se deben interpretar como garantía de aplicación para determinadas operaciones de elevación. La manipulación de la grúa está sujeta a las cargas programadas en el ordenador y en el manual de operaciones, ambos suministrados con la grúa.

En algunos casos, el contrapeso superlift no se eleva del suelo con la carga indicada.

Valores nominais de acordo com a EN 13000 / ISO 4305.

O peso dos moitões e eslingas faz parte da carga e tem de ser subtraído das capacidades nominais.

Consultar manual de operação para outros detalhes.

Nota: Os dados publicados aqui destinam-se a simples orientação e não devem ser interpretados como garantia de aplicabilidade para fins de içamento. A operação da grua depende de tabelas de computador e do manual de operação, ambos fornecidos com a máquina.

Em alguns casos, o contrapeso do Superlift não levanta do solo com a carga indicada.

Номинальные значения соответствуют EN 13000 / ISO 4305.

Вес крюкоблока и строп является частью груза и должен вычитаться из номинальных значений грузоподъемности.

Подробности см. в руководстве по эксплуатации.

Примечание. Публикуемые в настоящем издании данные приводятся только для справки и не должны использоваться при расчете нагрузки. При эксплуатации крана должны применяться компьютерные таблицы и руководство по эксплуатации, входящие в комплект поставки крана.

В некоторых случаях противовес системы суперлифт не может быть поднят с земли с указанной нагрузкой.

NOTES

CC 2800-1

NOTIZEN · NOTES · NOTA · NOTAS · NOTAS ·
ПОМЕТЫ, КОММЕНТАРИИ, ПРИМЕЧАНИЯ

A large rectangular area with horizontal lines, intended for taking notes.

Effective Date: March 2016.

Product specifications and prices are subject to change without notice or obligation. The photographs and/or drawings in this document are for illustrative purposes only. Refer to the appropriate Operator's Manual for instructions on the proper use of this equipment. Failure to follow the appropriate Operator's Manual when using our equipment or to otherwise act irresponsibly may result in serious injury or death. The only warranty applicable to our equipment is the standard written warranty applicable to the particular product and sale and Terex makes no other warranty, express or implied. Products and services listed may be trademarks, service marks or trade-names of Terex Corporation and/or its subsidiaries in the USA and other countries. All rights are reserved. Terex® is a registered trademark of Terex Corporation in the USA and many other countries.

Gültig ab: März 2016.

Produktbeschreibungen und Preise können jederzeit und ohne Verpflichtung zur Ankündigung geändert werden. Die in diesem Dokument enthaltenen Fotos und/oder Zeichnungen dienen rein anschaulichen Zwecken. Anweisungen zur ordnungsgemäßen Verwendung dieser Ausrüstung entnehmen Sie bitte dem zugehörigen Betriebshandbuch. Nichtbefolgung des Betriebshandbuchs bei der Verwendung unserer Produkte oder anderweitig fahrlässiges Verhalten kann zu schwerwiegenden Verletzungen oder Tod führen. Für dieses Produkt wird ausschließlich die entsprechende, schriftlich niedergelegte Standardgarantie gewährt. Terex leistet keinerlei darüber hinaus gehende Garantie, weder ausdrücklich noch stillschweigend. Die Bezeichnungen der aufgeführten Produkte und Leistungen sind gegebenenfalls Marken, Servicemarken oder Handelsnamen der Terex Corporation und/oder ihrer Tochtergesellschaften in den USA und anderen Ländern.

Alle Rechte vorbehalten. „TEREX“ ist eine eingetragene Marke der Terex Corporation in den USA und vielen anderen Ländern.

Date d'effet : Mars 2016.

Les spécifications et prix des produits sont sujets à modification sans avis ou obligation. Les photographies et/ou dessins contenus dans ce documents sont uniquement pour illustration. Veuillez vous référer à la notice d'utilisation appropriée pour les instructions correcte de cet équipement. Tout manquement au suivi de la notice d'utilisation appropriée lors de l'utilisation de notre équipement ou tout acte autrement irresponsable peut résulter en blessure corporelle sérieuse ou mortelle La seule garantie applicable à notre équipement est la garantie standard écrite applicable à un produit et à une vente spécifique. Terex n'offre aucune autre garantie, expresse ou explicite. Les produits et services proposés peuvent être des marques de fabrique, des marques de service ou des appellations commerciales de Terex Corporation et/ou ses filiales aux Etats Unis et dans les autres pays, et tous les droits sont réservés. «TEREX» est une marque déposée de Terex Corporation aux Etats Unis et dans de nombreux autres pays.

Data di inizio validità: Marzo 2016.

Ci riserviamo il diritto di modificare le specifiche e i prezzi dei prodotti in ogni momento e senza preavviso. Le fotografie e/o i disegni contenuti in questo documento sono destinati unicamente a scopi illustrativi. Consultare le istruzioni sull'uso corretto di questo macchinario, contenute nell'opportuno Manuale dell'operatore. L'inottemperanza delle istruzioni contenute nel Manuale dell'operatore del macchinario e altri comportamenti irresponsabili possono provocare gravi lesioni, anche mortali. L'unica garanzia applicabile ai nostri macchinari è la garanzia scritta standard applicabile al particolare prodotto e alla particolare vendita; Terex è esonerata dal fornire qualsiasi altra garanzia, esplicita o implicita. I prodotti e servizi elencati possono essere dei marchi di fabbrica, marchi di servizio o nomi commerciali di TEREX Corporation e/o società affiliate negli Stati Uniti d'America e altre nazioni e tutti i diritti sono riservati. „TEREX“ è un marchio registrato di Terex Corporation negli USA e molti altri Paesi.

Fecha efectiva: Marzo 2016.

Los precios y las especificaciones de productos pueden sufrir cambios sin aviso previo u obligación. Las fotografías o dibujos de este documento tienen un fin meramente ilustrativo. Consulte el manual de instrucciones del operador correspondiente para más información sobre el uso correcto de este equipo. El hecho de no respetar el manual del operador correspondiente al utilizar el equipo o actuar de forma irresponsable puede suponer lesiones graves o fatales. La única garantía aplicable a nuestro equipo es la garantía escrita estándar correspondiente a cada producto y venta, y TEREX no amplía dicha garantía de forma expresa o implícita. Los productos y servicios mencionados pueden ser marcas registradas, marcas de servicio o nombres de marca de TEREX Corporation o de sus filiales en Estados Unidos de América y otros países, y se reservan todos los derechos. „TEREX“ es una marca comercial registrada de Terex Corporation en Estados Unidos de América y muchos otros países.

Data de vigência: Março 2016.

Especificações e preços dos produtos sujeitos a alteração sem aviso prévio ou obrigações. As fotografias e/ou desenhos deste documento servem apenas para fins ilustrativos. Consulte o respectivo Manual de Instruções para instruções sobre o uso correto deste equipamento. A falta de atenção ao respectivo Manual do Operador no uso de nosso equipamento ou a operação da máquina em condições impróprias pode resultar em lesão grave ou morte. A única garantia aplicável aos nossos equipamentos é a garantia padrão por escrito, aplicável ao produto específico e à sua venda, sem que nenhuma outra, expressa ou implícita, seja oferecida pela Terex. Os produtos e serviços listados podem ser marcas comerciais, marcas de serviço ou nomes-fantasia da Terex Corporation e/ou suas subsidiárias nos EUA e em outros países. Todos os direitos reservados. Terex® é marca registrada da Terex Corporation nos EUA e muitos outros países.

Вступает в силу: Март 2016 г.

Технические характеристики и цены могут изменяться без предварительного уведомления и без каких-либо обязательств для производителя. Фотографии и (или) чертежи, использованные в документе, приведены исключительно в качестве иллюстраций. Инструкции по правилам эксплуатации даются в соответствующих руководствах для операторов данного оборудования. Невыполнение рекомендаций руководства по эксплуатации нашего оборудования или другие безответственные действия могут повлечь серьезные травмы или смерть. Единственной гарантией, действующей в отношении нашего оборудования, является стандартная форма письменной гарантии на данный тип оборудования и на условия его продажи.

Copyright Terex Cranes 2016



Terex Cranes
Global Marketing
Dinglerstraße 24 · 66482 Zweibrücken /Germany
Phone +49 (0) 6332 830
Email: info.cranes@terex.com

www.terex.com/cranes