

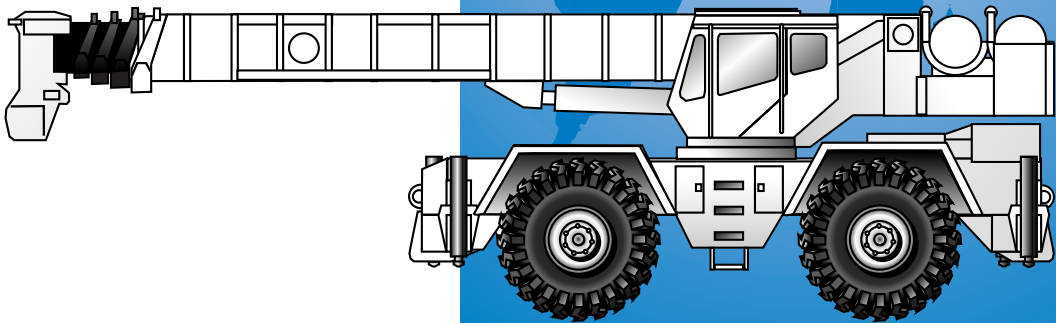

GROVE.
CRANE

RT865BXL



Rough Terrain Crane

Grue Tout Terrain

Geländekran

Grúa Todo Terreno

METRIC

Dimensions
Abmessungen
Encombrement
Dimensiones

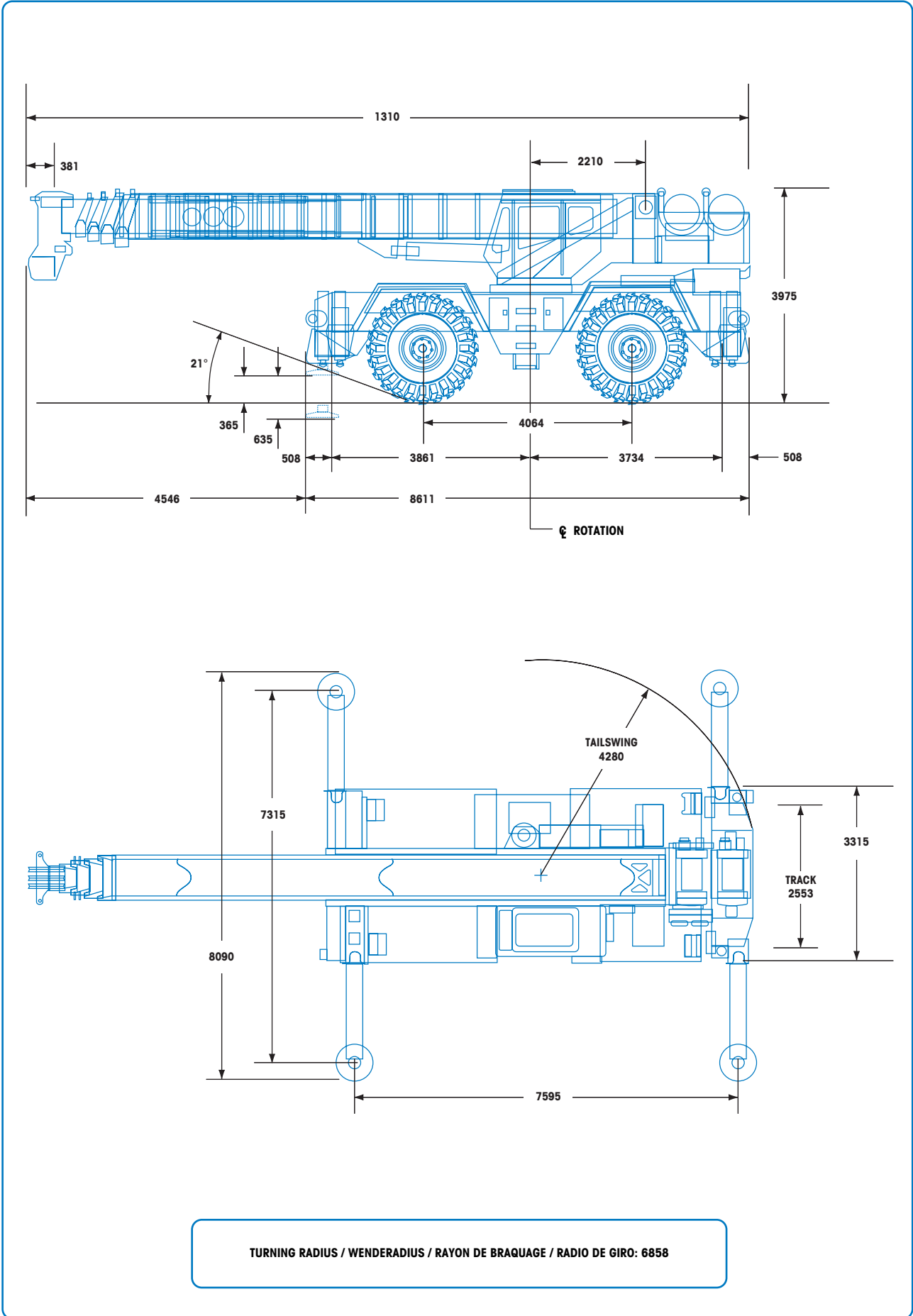

Working range
Arbeitsbereiche
Portée flèche
Gama de trabajo



10.6 – 42.0 m



9.4 – 17.1 m



360°

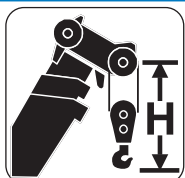
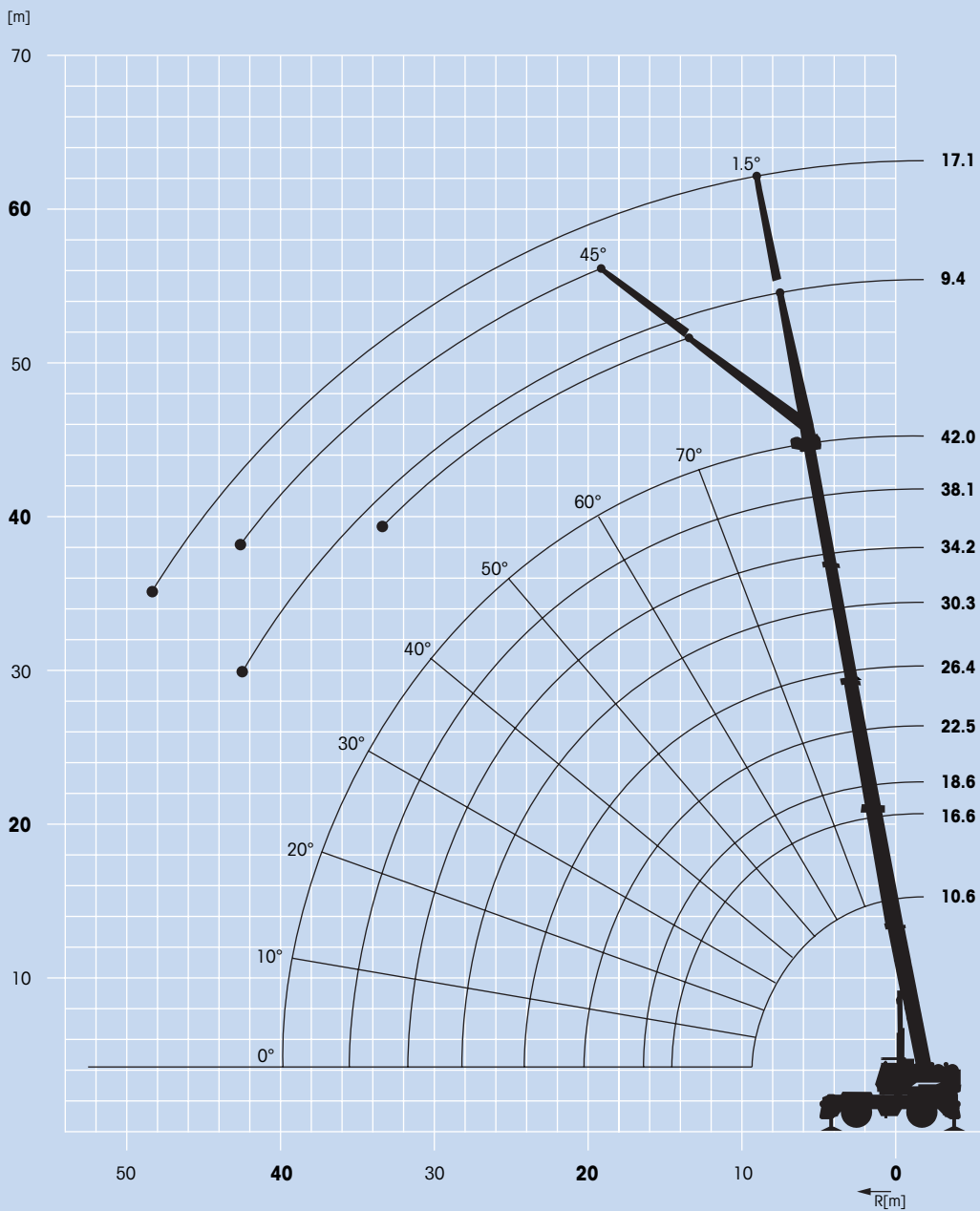

Hook block • Unterflasche • Crochet-moufle • Gancho
 (t)

H
 (mm)

60

2134

13.6

2023

9.1 H/B

1676

—

—

Weights/Working speeds
Gewichte/Geschwindigkeiten
Poids/Vitesses
Pesos/Velocidades de trabajo



Axle Achse Essieu Eje	1	2	Total weight Gesamtgewicht Poids total Peso total
†	23.7	22.9	46.6 *

* incl. 9.4 m Swingaway, incl. 9.4 m Klappspitze, incl. extension treillis 9.4 m, incl. plumín de 9.4 m







Lifting Capacity Traglast Force de levage Capacidad de elevación	Sheaves Rollen Pulies Poleas	Parts of line Stränge Brins Ramales de cable	Weight Gewicht Poids Peso
60 †	6	2 - 12	714 kg
13.6 †	1	1 - 3	172 kg
9.1 †	H/B	1	254 kg

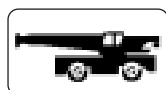

+







	1 (F & R)	2 (F & R)	3 (F & R)	
km/h	8	15	40	
km/h 	3	6	17	87%
	33.25 x 29			



+



	Infinitely variable stufenlos progressivement variable Infinitamente variable	Rope Seil Câble Cable	Max. permissible line pull Maximal zulässige Seilzugkraft Effort maximum autorisé sur brin simple Potencia máxima admisible por ramal
	0 - 117 m/min single line für einfachen Strang au brin simple ramal simple	19 mm/198 m	5860 kg
	0 - 117 m/min single line für einfachen Strang au brin simple ramal simple	19 mm/198 m	5860 kg
	0 - 2.0 min ⁻¹		
	20° to 70° approx. 45 s ca. 45 s env. 45 s aproximadamente 45 s		
	10.6 m to 42.0 m approx. 165 s ca. 165 s env. 165 s aproximadamente 165 s		

Superstructure specification

Boom

10.6 m to 42.0 m five section full power boom, including standard auxiliary boom nose. Maximum tip height 45.1 m.

Swingaway

9.4 m to 17.1 m 2-stage folding lattice swingaway. Offsettable at 1.5° or 45°. Maximum tip height 62.1 m.

Boom elevation

1 cylinder with safety valve, boom angle from -3° to 78°.

Load moment and anti-two block system

Load moment and anti-two block system with audio-visual warning and control lever lock-out. These systems provide electronic display of boom angle, length, radius, tip height, relative load moment, maximum permissible load, load indication and warning of impending two block condition.

Cab

Galvanealed steel, acoustically treated, opening skylight with electric wiper, deluxe seat with armrest-integrated crane controls, hydraulic oil heater. Ergonomically arranged instrumentation and crane operating controls. Drive/steer controls.

Slewing

360° continuous rotation, planetary glide swing with foot applied brake. Spring applied hydraulically released parking brake and plunger type, 1 position mechanical house lock and 360° mechanical slew lock operated from cab.

Counterweight

3,860 kg removable, plus slab in place of auxiliary hoist.

Hydraulic system

7 main gear pumps combined capacity 754 l/min. Return line filter with by-pass protection. Remote mounted thermostatically controlled oil cooler and system pressure test panel. Tank capacity: 757 l.

Control system

Stepless control of all crane movements using single axis hydraulic pilot control levers with automatic reset to zero.

Hoists

Main and auxiliary hoists, each with two vane motors, planetary gear, dual speed with automatic spring applied multi-disc brake. Grooved drum, hoist drum cable followers and electronic rotation indicator.

*Optional equipment

9.4 m lattice swingaway (offsets 1.5°, 45°).
Counterweight removal system.
High Speed Glide System.
Remote grease system for turntable.
Air conditioning.
Propane cab heater.
Dual axis joystick control levers.
LMI light bar.

Carrier specification

Carrier frame

Special 2-axle carrier, all-welded torsion-resistant box type construction in high strength steel. Integral towing and tie down lugs.

Outriggers

4 hydraulically telescoping beams with 'inverted' jacks and 775 mm diameter outrigger pads. Independent horizontal and vertical movement control from the crane operator's cab. Three position setting. Sight level gauge. Maximum outrigger pad load: 46,085 kg.

Engine

Cummins 6CTA8.3L, 6 cylinder water cooled, turbocharged and after cooled diesel. 186 kW (250 bhp) at 2200 rpm. Max. torque: 1077 Nm at 1500 rpm. Fuel tank capacity: 303 l. Engine emission: EUROMOT / EPA / CARB (non road).

Transmission

Clark powershift 32000 series, 6 forward and 6 reverse speeds.

Drive/Steer

4 x 4 x 4

Axles

2 axles driven and steered. Rear axle disconnect for 4 x 2 travel.

Suspension

Front axle rigid mounted to frame. Rear axle pivot mounted. Automatic oscillation lockouts permit oscillation only with boom centred over front.

Tyres

4 tyres, 33.25 x 29 - 32 PR earthmover type.

Steering

Front, full hydraulic steering wheel controlled. Separate steering of the rear axle for rear, crab and coordinated steering.

Brakes

Service brake: pneumatic dual circuit, acting on all wheels.
Parking brake: spring-applied, air released on front and rear axles.

Electrical system

24 V (Two 12 V maintenance free batteries).

*Optional equipment.

4 tyres, 33.25 R29 Michelin radials.
Caterpillar 3126DITA diesel engine, 6 cylinders 186 kW (250 bhp) at 2500 rpm. Max. torque: 930 Nm at 1650 rpm.
Engine block heater.
Auxiliary hydraulic oil cooler.
Cross axle differential locks.
Front mounted tow winch.
Emergency steer pump.

*Further optional equipment upon request

Technische Daten: Kranoberwagen

Teleskopausleger

10,6 m bis 42,0 m vollhydraulisch teleskopierbarer 5-Stufen-Ausleger, einschliesslich serienmässiger Hilfsrollenkopf.
Maximale Rollenhöhe 45,1 m.

Klappspitze

9,4 m - 17,1 m 2-stufige Gitterklappspitze. Abwinkelbar auf 1,5° oder 45°.
Maximale Rollenhöhe 62,1 m.

Wippwerk

1 Hubzylinder mit Sicherheitsventil, Auslegerwinkel -3° bis 78°.

Lastmomentbegrenzer und Hubendabschaltesystem

Lastmomentbegrenzer und Hubendabschaltesystem mit audio-visueller Warneinrichtung und Bedienebelabschaltung. Diese Systeme bieten eine elektronische Anzeige von Auslegerwinkel, Auslegerlänge, Ausladung, Rollenhöhe, relative Last, maximal zulässige Last, tatsächliche Last sowie eine Hubende-Warneinrichtung.

Kabine

Verzinkte, schallgedämmte Stahlkabine, aufklappbares Dachfenster mit elektrischem Scheibenwischer, Komfortsitz mit in die Armlehnen integrierten Bedienebeln, Hydraulikölheizung. Ergonomisch angeordnete Bedienelemente und Kranbedienebel. Fahr- und Lenkbedienung.

Drehwerk

360° rundum kontinuierlich schwenkbar, Planetenschwenkwerk mit Fusspedalschwenkbremse. Hydraulisch lösbare Federspeicher-Feststellbremse und mechanische, in 1 Stellung verriegelbare Bolzenverriegelung sowie von der Kabine aus bedienbare mechanische 360°-Schwenkwerkverriegelung.

Gegengewicht

3860 Kg abnehmbares Gegengewicht sowie ein Zusatzgewicht anstelle der Hilfswinde.

Hydrauliksystem

7 Hauptzahnradpumpen mit einer Gesamtfördermenge von 754 l/Min. Filter mit Vollstrom-Überströmventil im Rücklauf. Abgesetzt montierter, thermostatisch geregelter Ölkühler und Druckkontrollanschlüsse. Tank Fassungsvermögen: 757 l.

Steuerung

Stufenlose Bedienung aller Kranbewegungen mittels hydraulischer Einachs-Bedienebel mit automatischer Rückführung in die Nullstellung.

Hubwerk

Haupt- und Hilfswinde, jede mit zwei Lamellenmotoren, Planetengetriebe, zwei Geschwindigkeitsstufen mit automatischer Federspeicher-Lamellenbremse. Gerillte Seiltrommel, Windentrommel-Kabelführung und elektronische Umdrehungsanzeige.

* Zusatzausüstung

9,4 m Gitterklappspitze (abwinkelbar 1,5°, 45°).
Gegengewicht-Abbausystem.
Auslegerdämpfungssystem.
Abgesetztes Schmiersystem für das Drehgestell.
Klimaanlage.
Propangasheizung.
Zweiachs-Bedienebel.
LMB (Lastmomentbegrenzer) Leuchtbalkenanzeige.

Technische Daten: Kranunterwagen

Rahmen

2-Achsen-Spezial-Unterwagenrahmen, vollverschweißte, verwindungsfeste Kastenprofil-Konstruktion aus hochfestem Stahl. Integrierte Schlepp- und Verstauesen.

Abstützung

4 hydraulisch teleskopierbare Abstützbalken mit innengeführten Stützzyllindern und 775 mm (Durchmesser) Abstütztellern. Unabhängige Bedienung der horizontalen und vertikalen Bewegungen von der Krankabine aus. Teil-Auslage in 3 Stellungen verbolzbar. Nivellierlibelle. Maximale Stützstellerlast: 46085 Kg.

Motor

Cummins 6CTA8.3L, wassergekühlter 6-Zylinder-Turbodieselmotor mit Sekundärkühler. 186 KW (250 PS) bei 2200 U/Min. Max. Drehmoment: 1077 Nm bei 1500 U/Min. Fassungsvermögen Treibstofftank: 303 l. Abgasemission: EUROMOT / EPA / CARB (nicht Strasse).

Getriebe

Clarc Powershiftautomatikgetriebe Serie 32000, 6 Vorwärtsgänge und 6 Rückwärtsgänge.

Antrieb/Lenkung

4 x 4 x 4

Achsen

Zwei Achsen angetrieben und lenkbar. Hinterachse für 4 x 2 Fahrt abschaltbar.

Federung

Vorderachse starr am Unterwagenrahmen montiert. Hinterachse als Pendelachse montiert. Die automatische Federungsverriegelung entriegelt die Federung nur dann, wenn der Ausleger nach vorn eingemittelt ist.

Bereifung

4 Reifen, 33.25 x 29 - 32 PR Radladerreifen.

Lenkung

Vorn vollhydraulische Lenkung mittels Lenkrad. Separate Lenkung der Hinterachse für hintere Lenkung, Hundegang oder koordinierte Lenkung.

Bremsen

Betriebsbremse: Zweikreis-Druckluft-Bremssystem, auf alle Räder wirkend.
Feststellbremse: Pneumatisch lösbare Federspeicher-Feststellbremse an der Vorder- und Hinterachse.

Elektrische Anlage

24 V (Zwei 12 V wartungsfreie Batterien).

* Zusatzausüstung

4 Reifen, 33.25 R29 Michelin Radialreifen.
Caterpillar 3126 DITA Dieselmotor, 6-Zylinder 186 KW (250 PS) bei 2500 U/Min. Max. Drehmoment: 930 Nm bei 1650 U/Min.
Motorblock-Heizung.
Zusätzlicher Hydraulikölkühler.
Querdifferentialsperren.
Frontmontierte Schleppwinde.
Notlenkpumpe.

*Weitere Zusatzausrüstungen auf Anfrage

Caractéristiques de la superstructure

Flèche

Flèche cinq éléments de 10,6 m à 42,0 m à télescopage hydraulique, y compris tête de flèche auxiliaire standard. Hauteur max. de tête de flèche 45,1 m.

Extension treillis

Extension treillis repliable double de 9,4 m à 17,1 m. Inclinable à 1,5° ou 45°. Hauteur max. de tête de flèche 62,1 m.

Relevage

1 vérin avec clapet anti-retour, angle de flèche de -3° à + 78°.

Contrôleur d'état de charge et dispositif de fin de course haute

Contrôleur d'état de charge et dispositif de fin de course haute avec alarme sonore et visuelle et dispositif de coupure des mouvements. Ces dispositifs électroniques affichent les indications d'angle et de longueur de flèche, de portée, de hauteur de tête de flèche, de moment relatif, de charge maximum admissible, de charge levée et d'approche de bloc à bloc.

Cabine

Cabine en tôle galvanisée, insonorisée, avec baie de toit ouvrante et essuie glace électrique, siège capitonné avec commandes de grue montées sur les accoudoirs, chauffage à huile hydraulique. Instrumentation et commandes de grue disposées suivant études ergonomiques. Commandes de conduite pour le déplacement et la direction du porteur.

Orientation

Orientation continue sur 360° avec réducteur à planétaires « glide swing » et frein au pied. Frein d'immobilisation à serrage par ressorts et desserrage hydraulique. Axe de verrouillage d'orientation en position route et dispositif de verrouillage mécanique 360° commandés depuis la cabine.

Contrepoids

Contrepoids de 3.860 kg déposable plus plaque amovible en lieu de treuil auxiliaire.

Circuit hydraulique

7 pompes principales à engrenages ayant un débit total de 754 l/min. Filtration sur circuit retour avec by-pass. Refroidisseur d'huile hydraulique à commande thermostatique monté à distance et panneau de prises de pressions centralisées. Capacité du réservoir : 757 l.

Commandes de grue

Commandes progressives par leviers simple axe et retour au neutre automatique.

Treuil

Treuil de levage principal et auxiliaire, équipés de deux moteurs à palettes chacun, et réducteurs à planétaires à deux vitesses. Frein automatique à serrage par ressorts et desserrage hydraulique. Tambour de treuil rainuré, rouleau presse câble et indicateur électronique de rotation du tambour.

*Equipements optionnels

Extension treillis de 9,4 m (inclinable à 1,5° ou 45°).
Système de dépose de contrepoids.
Amortisseur sur vérin de relevage pour déplacements en position route.
Système de graissage à distance pour tourelle.
Climatisation.
Chauffage de cabine au propane.
Manipulateurs de commande « en croix ».
Barre de répétition d'affichage de moment C.E.C.

Caractéristiques du porteur

Châssis porteur

Châssis caissonné, mécanosoudé, spécifique, 2 essieux, en tôles d'acier à haute limite élastique, avec oreilles de remorquage et d'arrimage intégrées.

Calage

4 poutres à télescopage hydraulique avec vérins verticaux en position « inversée » et semelles d'appui de 775 mm de diamètre. Commande indépendante des mouvements de sortie de poutres et de vérins depuis le poste de pilotage. Trois configurations de calage sont autorisées, 0 - 50 et 100%. Niveau à bulle. Charge maximum sur les appuis: 46.085 kg.

Moteur

Moteur Diesel Cummins 6CTA8.3L, 6 cylindres, à refroidissement liquide et dispositifs de suralimentation. 186 kW (250 CV) à 2200 tr/min. Couple max.: 1077 Nm à 1500 tr/min. Capacité du réservoir de carburant : 303 l.
Emissions de gaz polluants: EUROMOT / EPA CARB (normes chantier).

Boîte de vitesses

Boîte de vitesses Clark 32000, 6 rapports de marche avant et 6 rapports de marche arrière.

Direction/Déplacement

4 x 4 x 4

Ponts

2 ponts moto-directeurs. Pont arrière débrayable pour déplacements sur route.

Suspension

Pont avant rigide fixé au châssis. Pont arrière articulé. Le dispositif automatique de verrouillage d'articulation libère la suspension lorsque la flèche est centrée sur l'avant.

Pneumatiques

4 pneumatiques 33.25 x 29 - 32 PR de type chantier.

Direction

Direction avant hydraulique commandée par volant. Direction indépendante pour les roues arrière donnant les configurations : direction arrière, marche en crabe et direction coordonnée.

Freins

Frein de service: double circuit pneumatique agissant sur toutes les roues. Frein de stationnement: à serrage par ressorts et desserrage pneumatique sur essieux avant et arrière.

Circuit électrique

12 V (Deux batteries 12 V sans entretien).

*Equipements optionnels

4 pneus, 33.25 R29 Michelin radiaux.
Moteur Diesel Caterpillar 3126 DITA, 6 cylindres 186 kW (250 bhp) à 2500 tr/min. Couple maxi 930 Nm à 1650 tr/min.
Réchauffage du bloc-moteur.
Refroidisseur d'huile hydraulique auxiliaire.
Blocage de différentiels inter roues
Treuril de halage monté à l'avant.
Pompe de direction de secours.

*Autres équipements optionnels sur demande

Especificación de la Superestructura

Pluma

De 10,6 m. hasta 42,0 m. en 5 tramos, de telescopaje totalmente hidráulico, incluyendo cabeza auxiliar de pluma tipo nariz. Altura máxima en punta 45,1 m.

Plumín

De 9,4 a 17,1 m. de celosía articulado, plegable en un lateral de la pluma. Angulable a 1,5° ó 45°. Altura máxima en punta 62,1 m.

Elevación de pluma

Un cilindro con válvula de seguridad. Angulo de pluma -3° hasta 78°.

Sistema Indicador del Momento de Carga y de Final de Carrera del Gancho

Indicador del momento de carga y de final de carrera del gancho con alarma audiovisual y bloqueo automático de las palancas de control. Estos sistemas proporcionan información en la pantalla del ángulo de pluma, longitud, radios altura, momento de carga relativo, carga máxima permitida, indicador de cargas y alarma de final de carrera del gancho.

Cabina

De acero galvanizado, tratada acústicamente, ventana superior abatible con limpia-parabrisas eléctrico, asiento de lujo con controles de operación de la grúa e instrumentación ergonómicamente situadas, calefacción por aceite hidráulico. Controles de traslación/dirección.

Giro

Continuo a 360°, giro deslizante con planetarios y freno actuado por pedal. Freno de aparcamiento aplicado por muelle con desconexión hidráulica y pistón, bloqueo mecánico en 1 posición y bloqueo mecánico de giro en los 360° accionado desde la cabina.

Contrapeso

De 3.860 kg. desmontable, más una placa en lugar del cabrestante auxiliar.

Sistema hidráulico

Siete bombas principales de engranaje con una capacidad combinada de 754 litros/minuto. Filtro en la línea de retorno con protección by-pass. Radiador de refrigeración de aceite con control por termostato y sistema de comprobación de presión en el panel. Capacidad del depósito: 757 litros.

Sistema de Control

Controles continuos de todos los movimientos de la grúa, usando palancas de control con retorno automático a cero.

Cabrestantes

Principal y auxiliar, con motores de paletas ambos, engranajes planetarios, dos velocidades con freno automático por muelle multi-disco. Tambor acanalado, ordenador de cable en el cabrestante e indicador electrónico de dirección.

*Equipos Opcionales

Plumín de celosía de 9,4 m., plegable en un lateral de la pluma (angulable 1,5° y 45°).

Sistema de desmontaje del contrapeso.

Sistema de deslizamiento a alta velocidad.

Sistema remoto de engrase para el sistema de giro

Aire acondicionado.

Calefacción de propano.

Palancas de control de doble eje.

Tubo de iluminación del Indicador de Cargas.

Especificación del Chasis

Bastidor

Chasis especial de dos ejes de construcción soldada tipo cajón resistente a la torsión, en acero de alta resistencia. Gancho de arrastre y orejetas de amarre.

Estabilizadores

4 vigas telescópicas hidráulicas con cilindros verticales invertidos y placas de apoyo cuadradas de 775 mm. de superficie. Controles independientes para los movimientos horizontales y verticales desde la cabina del operador. Tres posiciones de aplicación. Manómetro indicador de nivel. Carga máxima en cada placa de apoyo 46.085 kg.

Motor

Diesel Cummins 6CTA8.3L, 6 cilindros, refrigerado por agua, turbo-alimentado, 186kw (250 bhp) a 2.200 rpm. Par máximo: 1077 Nm a 1.500 rpm. Depósito de combustible: 303 litros.

Emisión de gases: EUROMOT/EPA/CARB (non-road).

Transmisión

Clark powershift serie 32000, 6 velocidades adelante y 6 atrás.

Tracción/Dirección

4 x 4 x 4

Ejes

2 motrices y directrices. Eje trasero desconectable para desplazamiento 4x2.

Suspensión

Montaje rígido al bastidor en el eje delantero. En el eje trasero pivotante. Bloqueo automático de oscilación únicamente con la pluma centrada en la parte frontal.

Neumáticos

4 de 33.25x29-32 lonas, tipo movimiento de tierras.

Dirección

Delantera, completamente hidráulica con control por volante. Control independiente del eje trasero para dirección trasera, tipo cangrejo y coordinada.

Frenos

De Servicio: Neumáticos de doble circuito, actuando sobre todas las ruedas.

De Aparcamiento: Aplicado por muelle con desconexión neumática sobre los ejes delantero y trasero.

Sistema Eléctrico

24 V (dos baterías de 12V sin mantenimiento).

*Equipos Opcionales

4 neumáticos 33.25 R29 Michelin, radiales.

Motor diesel Caterpillar 3126 DITA, 6 cilindros, 186 Kw (250 bhp) a 2.500 rpm. Par máximo: 930 Nm a 1.650 rpm.

Calentamiento del bloque motor.

Radiador auxiliar del sistema hidráulico.

Bloqueos cruzados del diferencial.

Cabrestante de arrastre, frontal.

Bomba de emergencia para la dirección

*Otros opcionales a petición

Notes referring to load charts

Hinweise für Traglasttabellen

Notes relatives aux tableaux des charges

Notas para las tablas de cargas

Lifting capacities according to BS/DIN • 85%

WARNING: THIS CHART IS ONLY A GUIDE. The Notes below are for illustration only and should not be relied upon to operate the crane.

The individual crane's load chart, operating instructions and other instruction plates must be read and understood prior to operating the crane.

BS/DIN: Capacities are in accordance with DIN 15019: Part 2: 1979 and clause 9 - Stability of BS 1757: 1986.

85%: Capacities are in accordance with SAE J1063 and do not exceed 85% of the tipping load (BS/DIN for outriggers 50% and 0% extended) as determined by SAE J765. Lifting capacities at 85% do **not** comply with the essential health and safety requirements of the EU Machinery Directive.

1. Capacities given do not include the weight of hookblocks, slings, auxiliary lifting equipment and load handling devices. Their weights **MUST** be added to the load to be lifted. When more than minimum required reeving is used, the additional rope weight shall be considered part of the load.
2. All capacities are for crane on firm, level surface. It may be necessary to have structural supports under the outrigger floats or tyres to spread the load to a larger bearing surface.
3. When either boom length or radius or both are between values listed, the smallest load shown at either the next larger radius or boom length shall be used.
4. For outrigger operation, **ALL** outriggers shall be fully extended with tyres raised free of ground before raising the boom or lifting loads.
5. Tyres shall be inflated to the recommended pressure before lifting on rubber.

Traglasten entsprechen BS/DIN • 85%

WARNUNG: DIESE TABELLE IST LEDIGLICHE EINE RICHTLINIE. Die Hinweise dienen als Erklärung und sind für die Kranbedienung nicht maßgebend. Vor Inbetriebnahme des Kranes sind Traglasttabellen, Bedienungsanleitung und andere Vorschriften eingehend zu studieren.

BS/DIN: Die Tragkraftwerte entsprechen DIN 15019 Teil 2, 1979 und der Klausel 9 - Stabilität von BS 1757, 1986.

85%: Tragkraftwerte entsprechen SAE J1063 und überschreiten nicht 85 % der Kipplast (BS/DIN bei halb- bzw. ganz ausgefahrener Abstützung) gemäß Richtlinien SAE J 765. Die 85% Traglasten entsprechen **nicht** den Sicherheitsanforderungen der EG-Maschinenrichtlinie.

1. Das Gewicht der Hakenflaschen und aller Anschlagmittel muß zu der Last hinzugerechnet werden. Beim Einscheren mit erhöhten Werten ist das zusätzliche Seilgewicht als Teil der Last zu betrachten.
2. Alle Werte gelten für den Kran auf festem, ebenem Untergrund. Eventuell müssen die Stützteller oder Reifen unterlegt werden, um die Last über eine größere Abstützfläche zu verteilen.
3. Wenn Auslegerlänge oder Radius oder beide Werte zwischen den aufgeführten Werten liegen, ist die geringere der Traglasten zu wählen, die für den die nächstgrößere Ausladung oder die nächste bzw. anschließende Auslegerlänge genannt sind.
4. In abgestütztem Zustand müssen **ALLE** Stützen komplette ausgefahren sein. Die Reifen dürfen den Boden nicht berühren. Erst danach dürfen Lasten oder der Ausleger angehoben werden.
5. Bevor frei auf Rädern gearbeitet wird, müssen, die Reifen mit dem vorschriftsmäßigen Druck aufgefüllt werden.

Capacités de levage selon BS/DIN • 85%

ATTENTION: CE TABLEAU N'EST QU'UN GUIDE. Les notes ci-dessous sont données à titre d'exemple et ne devront pas être utilisées pour faire fonctionner la grue. Toute la documentation concernant chaque type de grue: tableau des charges, instructions de fonctionnement et toutes autres plaques d'instructions devront être lues et comprises avant de manoeuvrer la grue.

BS/DIN: Les capacités de levage sont conformes à la norme DIN 15019 section 2 de 1979 et à la clause 9 - stabilité - de la norme BS1757: 1986.

85%: Les capacités de levage sont conformes à la norme SAE J1063 et ne dépassent pas 85% de la charge de basculement (BS/DIN pour les poutres de calage déployées à 50% et 0%) tel que cela est prescrit par la norme SAE J765. Les capacités de levage à 85% **ne** respectent pas les préconisations concernant la santé et la sécurité prévues par la Directive Machines CE.

1. Les charges mentionnées dans les tableaux ne comprennent pas le poids des moufles, des élingues et autres accessoires de levage qui doit être additionné à celui de la charge levée. Lorsque le mouflage est supérieur au minimum requis le poids de l'excédent de câble doit être additionné à celui de la charge.
2. Les capacités sont données sur sol ferme et de niveau. Il peut être nécessaire d'utiliser des bastaings ou des accessoires similaires afin de répartir la charge transmise au sol par les roues ou les patins de calage.
3. Lorsque la longueur de flèche ou la portée ne correspond pas aux valeurs mentionnées dans les tableaux, il convient de se référer à la valeur inférieure mentionnée pour la portée ou la longueur de flèche immédiatement supérieure.
4. Pour utilisation machine calée, les traverses de calage doivent être totalement télescopées et les roues décollées du sol avant de relever la flèche ou de lever des charges.
5. Les pneumatiques devront être gonflés aux pressions préconisées avant tout levage en libre.

Capacidades de elevación de acuerdo con BS/DIN • 85%

AVISO: ESTA TABLA ES SOLO UNA ORIENTACION. Las notas que aparecen al final de la misma solo sirven de ilustración y no deben ser tomadas como instrucciones para operar la grúa. La tabla de cargas, las instrucciones de operación y otras placas ilustrativas de cada grúa deben ser leídas y correctamente interpretadas antes de operar la grúa.

BS/DIN: Capacidades de acuerdo con las Normas DIN 15019: Apartado 2: 1979 y cláusula 9 - Estabilidad. BS1757: 1986.

85%: Capacidades de acuerdo con las Normas SAE J1063 y no exceden del 85% del momento de vuelco (Normas BS/DIN para las cargas sobre estabilizadores extendidos al 50% o sin extender 0%) como fijan las normas SAE J765. Las capacidades de elevación al 85% **no** cumplen con las normas de seguridad exigidas por las Directivas de Maquinaria de la CEE.

1. Las cargas indicadas no incluyen el peso de los ganchos, eslingas, equipos auxiliares y aparos de elevación. Sus pesos **DEBEN** ser añadidos al de la carga a elevar. Cuando se utilice un número de ramales de cable superior al necesario, el peso adicional del cable debe ser considerado como parte de la carga.
2. Todas las capacidades corresponden a la grúa situada sobre terreno firme nivelado y uniforme. La naturaleza del terreno puede hacer necesario colocar, bajo los apoyos de los estabilizadores o bajo los neumáticos, elementos estructurales que repartan la carga sobre una mayor superficie de apoyo.
3. Cuando se trabaje con longitudes de pluma o ródios, intermedios entre los valores reflejados en las tablas, se considerará la carga inmediata inferior indicada en el radio o longitud de pluma inmediato superior.
4. Para trabajos sobre estabilizadores, **TODOS** los estabilizadores estarán totalmente extendidos y los neumáticos sin tocar el suelo antes de elevar pluma o izar cargas.
5. Los neumáticos deberán estar inflados a la presión recomendada antes de elevar cargas sobre neumáticos.

Lifting capacities for telescopic boom
Traglasten am Teleskopausleger
Capacités de levage à la flèche télescopique
Capacidades de elevación con pluma telescópico



10.6 – 42.0 m



100%



360°



3,860 kg



BS/DIN

m	10.6	16.6	18.6	22.5	26.4	30.3	34.2	38.1	42.0
3.0	65,000	35,875	35,575	25,875					
3.5	51,050	35,875	35,250	25,875					
4.0	45,500	35,875	33,850	24,950	19,625				
4.5	41,425	35,875	31,950	23,600	19,625				
5.0	38,075	34,375	30,400	22,475	19,150	14,550			
6.0	31,600	30,875	27,425	20,325	18,025	14,550	13,625		
7.0	26,650	26,175	24,875	18,600	16,375	14,550	13,625	9,140	
8.0	19,275	21,850	21,975	17,050	14,800	14,325	13,325	9,020	8,535
9.0		18,275	18,400	15,700	13,425	13,775	12,500	8,705	8,330
10.0		15,675	15,800	14,200	12,375	12,775	11,625	8,405	8,135
12.0		11,700	11,825	11,625	10,550	10,800	9,950	7,870	7,745
14.0		7,930	8,570	8,280	8,290	8,870	8,530	7,400	7,360
16.0			5,765	5,915	5,945	6,510	7,075	6,840	6,850
18.0				4,210	4,255	4,805	5,360	5,915	6,135
20.0				2,925	2,980	3,520	4,065	4,615	5,155
22.0					1,980	2,520	3,055	3,595	4,130
24.0					1,130	1,710	2,245	2,780	3,310
26.0						1,005	1,575	2,105	2,635
28.0							1,005	1,545	2,070
30.0							505	1,070	1,590
32.0								660	1,180
34.0									820
36.0									510

AG-829-015020



85%

m	10.6	16.6	18.6	22.5	26.4	30.3	34.2	38.1	42.0
3.0	65,000	35,875	35,575	25,875					
3.5	51,050	35,875	35,250	25,875					
4.0	45,500	35,875	33,850	24,950	19,625				
4.5	41,425	35,875	31,950	23,600	19,625				
5.0	38,075	34,375	30,400	22,475	19,150	14,550			
6.0	31,600	30,875	27,425	20,325	18,025	14,550	13,625		
7.0	26,650	26,175	24,875	18,600	16,375	14,550	13,625	9,140	
8.0	19,275	21,850	21,975	17,050	14,800	14,325	13,325	9,020	8,535
9.0		18,275	18,400	15,700	13,425	13,775	12,500	8,705	8,330
10.0		15,675	15,800	14,200	12,375	12,775	11,625	8,405	8,135
12.0		11,700	11,825	11,625	10,550	10,800	9,950	7,870	7,745
14.0		7,930	9,135	9,040	8,810	9,060	8,530	7,400	7,360
16.0			5,765	6,795	6,835	7,390	7,250	6,840	6,850
18.0				4,985	5,040	5,585	6,135	6,055	6,135
20.0				3,215	3,680	4,220	4,765	5,315	5,460
22.0					2,620	3,150	3,690	4,235	4,780
24.0					1,670	2,290	2,825	3,365	3,905
26.0						1,545	2,115	2,650	3,190
28.0						920	1,510	2,055	2,590
30.0							980	1,550	2,080
32.0								1,115	1,645
34.0								740	1,265
36.0									930
38.0									635

Lifting capacities for telescopic boom
Traglasten am Teleskopausleger
Capacités de levage à la flèche télescopique
Capacidades de elevación con pluma telescópica



10.6 – 42.0 m



50%



360°



3,860 kg



BS/DIN ♦

m	10.6	16.6	18.6	22.5	26.4	30.3	34.2	38.1	42.0
3.0	52,150	35,875	35,575	25,875					
3.5	47,600	35,875	35,250	25,875					
4.0	43,425	35,875	33,850	24,950	19,625				
4.5	39,625	35,875	31,950	23,600	19,625				
5.0	36,425	34,075	30,400	22,475	19,150	14,550			
6.0	29,475	26,125	25,575	20,325	18,025	14,550	13,625		
7.0	21,400	20,250	19,950	18,600	16,375	14,550	13,625	9,140	
8.0	16,350	15,575	16,025	15,050	14,250	14,325	13,325	9,020	8,535
9.0		12,175	12,575	12,375	11,725	12,000	12,150	8,705	8,330
10.0		9,735	10,050	9,880	9,760	10,100	10,325	8,405	8,135
12.0		6,390	6,650	6,415	6,400	6,940	7,480	7,820	7,745
14.0		4,225	4,440	4,175	4,185	4,715	5,245	5,780	6,145
16.0			2,895	2,605	2,635	3,160	3,680	4,205	4,730
18.0				1,445	1,485	2,005	2,525	3,045	3,560
20.0					605	1,120	1,635	2,150	2,660
22.0							925	1,440	1,950
24.0								865	1,370
26.0									890

A6-829-015022



10.6 – 42.0 m



0%



360°



3,860 kg



BS/DIN ♦

m	10.6	16.6	18.6	22.5	26.4	30.3	34.2	38.1	42.0
3.0	40,325	33,300	31,975	25,875					
3.5	31,800	26,750	25,900	23,600					
4.0	25,950	22,100	21,500	19,725	18,250				
4.5	21,725	18,600	18,175	16,750	15,575				
5.0	18,500	15,875	15,600	14,400	13,425	13,425			
6.0	13,725	11,950	11,800	10,925	10,200	10,400	10,450		
7.0	10,250	9,225	9,165	8,475	7,910	8,225	8,385	8,455	
8.0	7,860	7,170	7,220	6,645	6,185	6,565	6,795	6,930	6,995
9.0		5,410	5,730	5,235	4,845	5,270	5,545	5,725	5,835
10.0		4,065	4,355	4,110	3,770	4,225	4,535	4,745	4,885
12.0		2,150	2,385	2,175	2,160	2,655	3,000	3,255	3,435
14.0		855	1,050	810	815	1,325	1,830	2,170	2,375
16.0							825	1,315	1,570
18.0								540	460

A6-829-015024

* Also applicable to 85% rating. Auch ausgelegt auf 85 % LMB Einstellung. Les capacités de levage sont valables également à 85%. También aplicable al 85% del momento de vuelco.

Lifting capacities for telescopic boom
Traglasten am Teleskopausleger
Capacités de levage à la flèche télescopique
Capacidades de elevación con pluma telescópico



10.6 – 26.4 m



33.25 x 29



360°/0°



3,860 kg



BS/DIN

m	0 kph					< 4 kph				
	10.6	16.6	18.6	22.5	26.4	10.6	16.6	18.6	22.5	26.4
	360°					0°				
3.0	20,500	18,525				20,500	13,200			
3.5	20,500	18,525				20,500	13,200			
4.0	17,400	17,375				20,500	13,200			
4.5	14,150	14,125	14,150	14,125		20,500	13,200	12,200	8,230	
5.0	11,800	11,775	11,775	11,775		20,500	13,200	12,200	8,230	
6.0	8,405	8,380	8,390	8,380	8,375	17,400	13,200	12,200	8,230	5,625
7.0	6,085	6,060	6,070	6,060	6,055	14,825	12,200	12,200	8,230	5,625
8.0	4,455	4,430	4,440	4,430	4,425	11,475	11,450	10,550	8,230	5,625
9.0		3,205	3,215	3,205	3,200		9,100	9,110	7,780	5,625
10.0		2,235	2,245	2,240	2,230		7,340	7,350	7,340	5,625
12.0		745	760	750	745		4,830	4,845	4,835	4,500
14.0							3,130	3,145	3,135	3,130
16.0								1,935	1,925	1,920
18.0									1,025	1,015

A6-829-015440

A6-829-015438



85%

m	0 kph					< 4 kph				
	10.6	16.6	18.6	22.5	26.4	10.6	16.6	18.6	22.5	26.4
	360°					0°				
3.0	20,500	18,525				20,500	13,200			
3.5	20,500	18,525				20,500	13,200			
4.0	18,975	18,525				20,500	13,200			
4.5	15,525	15,525	15,525	15,525		20,500	13,200	12,200	8,230	
5.0	13,025	13,025	13,025	13,025		20,500	13,200	12,200	8,230	
6.0	9,420	9,420	9,420	9,420	9,420	17,400	13,200	12,200	8,230	5,625
7.0	6,955	6,955	6,955	6,955	6,955	14,825	12,200	12,200	8,230	5,625
8.0	5,220	5,220	5,220	5,220	5,220	12,675	12,200	10,550	8,230	5,625
9.0		3,920	3,920	3,920	3,920		10,185	9,110	7,780	5,625
10.0		2,890	2,890	2,890	2,890		8,310	8,310	7,780	5,625
12.0		1,310	1,310	1,310	1,310		5,650	5,650	5,650	4,500
14.0							3,845	3,845	3,845	3,845
16.0								2,560	2,560	2,560
18.0									1,600	1,600
20.0									855	855

m	0 kph				
	10.6	16.6	18.6	22.5	26.4
	0° (±6°)				
3.0	20,500	18,525			
3.5	20,500	18,525	18,525		
4.0	20,500	18,525	18,525		
4.5	20,500	18,525	18,525	15,600	
5.0	20,500	18,525	18,525	15,600	
6.0	19,500	18,525	18,525	15,600	10,900
7.0	16,225	16,225	16,225	14,800	10,900
8.0	12,675	12,675	12,675	11,450	10,900
9.0		10,175	10,175	9,100	9,095
10.0		8,310	8,310	8,310	8,310
12.0		5,650	5,650	5,650	5,650
14.0		3,845	3,845	3,845	3,845
16.0			2,560	2,560	2,560
18.0				1,600	1,600
20.0				855	855

0° = over front, über Vorderkante, sur avant, por la parte frontal

Lifting capacities for folding swingaway

Traglasten Doppelklappspitze

Forces de levage à l'extension treillis repliable double

Capacidades de elevación con plumín articulado



38.1 – 42.0 m



9.4/17.1 m



100%



360°



3,860 kg



BS/DIN

m		38.1				42.0			
m		*9.4		17.1		*9.4		17.1	
		1.5°	45°	1.5°	45°	1.5°	45°	1.5°	45°
10,0	5,215					4,305			
12,0	5,215			3,150		4,305			
14,0	5,170	3,525		3,060		4,305		2,440	
16,0	4,880	3,050		2,965		4,265	3,415	2,380	
18,0	4,605	2,955		2,865		4,145	3,100	2,320	
20,0	4,350	2,920		2,765	1,675	3,960	2,985	2,260	
22,0	4,105	2,895		2,670	1,660	3,740	2,915	2,200	1,630
24,0	3,750	2,880		2,575	1,605	3,475	2,885	2,140	1,590
26,0	3,030	2,875		2,465	1,565	3,250	2,860	2,080	1,560
28,0	2,435	2,860		2,360	1,530	2,630	2,840	2,020	1,530
30,0	1,925	2,305		2,275	1,500	2,105	2,555	1,965	1,500
32,0	1,490	1,800		2,000	1,470	1,655	2,040	1,905	1,470
34,0	1,110			1,590	1,440	1,265	1,595	1,730	1,440
36,0	780			1,230	1,415	920	1,205	1,390	1,415
38,0				910	1,395	615		1,090	1,385
40,0				625				815	1,165
42,0								565	880

AG-829-015033/32



85%

m		38.1				42.0			
m		*9.4		17.1		*9.4		17.1	
		1.5°	45°	1.5°	45°	1.5°	45°	1.5°	45°
10,0	5,215					4,305			
12,0	5,215			3,150		4,305			
14,0	5,170	3,525		3,060		4,305		2,440	
16,0	4,880	3,050		2,965		4,265	3,415	2,380	
18,0	4,605	2,955		2,865		4,145	3,100	2,320	
20,0	4,350	2,920		2,765	1,675	3,960	2,985	2,260	
22,0	4,105	2,895		2,670	1,660	3,740	2,915	2,200	1,630
24,0	3,870	2,880		2,575	1,605	3,475	2,885	2,140	1,590
26,0	3,455	2,875		2,465	1,565	3,290	2,860	2,080	1,560
28,0	2,965	2,860		2,360	1,530	3,045	2,840	2,020	1,530
30,0	2,425	2,795		2,275	1,500	2,605	2,825	1,965	1,500
32,0	1,960	2,260		2,175	1,470	2,125	2,505	1,905	1,470
34,0	1,560			2,020	1,440	1,710	2,030	1,825	1,440
36,0	1,205			1,655	1,415	1,345	1,615	1,690	1,415
38,0	890			1,315	1,395	1,025		1,450	1,385
40,0	605			1,015		735		1,170	1,350
42,0				745				930	1,245
44,0				505				705	

* 9.4 m capacities also applicable to fixed length offsettable swingaway. 9.4 m Traglasten gelten auch für starre, abwinkelbare Klappspitze.

Les capacités de levage sur extension treillis de 9.4 m sont aussi applicables à l'extension treillis inclinable, non télescopique. Las capacidades de este plumín de 9.4 m. son también aplicables al plumín de longitud fija no angulable.

Lifting capacities for folding swingaway
Traglasten Doppelklappspitze
Forces de levage à l'extension treillis repliable double
Capacidades de elevación con plumín articulado



38.1 – 42.0 m



9.4/17.1 m



50%



360°



3,860 kg



BS/DIN ♦

m		38.1				42.0			
m		*9.4		17.1		*9.4		17.1	
		1.5°	45°	1.5°	45°	1.5°	45°	1.5°	45°
10,0	5,215					4,305			
12,0	5,215			3,150		4,305			
14,0	5,170	3,525		3,060		4,305		2,440	
16,0	4,795	3,050		2,965		4,265	3,415	2,380	
18,0	3,790	2,955		2,865		3,855	3,100	2,320	
20,0	2,985	2,920		2,765	1,675	3,060	2,985	2,260	
22,0	2,325	2,895		2,630	1,660	2,415	2,915	2,200	1,630
24,0	1,775	2,430		2,085	1,605	1,870	2,585	2,115	1,590
26,0	1,270	1,805		1,625	1,565	1,415	2,035	1,660	1,560
28,0	835	1,280		1,230	1,530	1,020	1,530	1,270	1,530
30,0		830		885	1,500	635	1,070	930	1,500
32,0				585	1,415		675	635	1,310
34,0					1,010				955
36,0					655				640

* Also applicable to 85% rating. Auch ausgelegt auf 85 % LMB Einstellung. Les capacités de levage sont valables également à 85%. También aplicable al 85% del momento de vuelco.

A6-829-015037/36

* 9.4 m capacities also applicable to fixed length offsettable swingaway. 9.4 m Traglasten gelten auch für starre, abwinkelbare Klappspitze.

Les capacités de levage sur extension treillis de 9,4 m sont aussi applicables à l'extension treillis inclinable, non télescopique. Las capacidades de este plumín de 9,4 m. son también aplicables al plumín de longitud fija no angularable

Weight reduction for load handling devices
Gewichte der Lastaufnahmemittel
Réductions de charge pour accessoires de levage
Deducciones de peso par accesorios de elevación

Auxiliary boom nose / Zusatz-Auslegerkopf / Tête de flèche auxiliaire / Cabeza auxiliar	58 kg
Hookblocks / Hakenflaschen / Mouffes / Ganchos	
60 tonne 6 sheave / Seilscheiben / reas / poleas	714 kg
13.6 tonne 1 sheave / Seilscheiben / reas / poleas	191 kg
9.1 tonne hook and weight / Einseilhaken / crochet lesté / gancho y bola	254 kg
7.6 m Extension / Klappspitze / Prolongacion	
Stowed / Seitlich angeklappt / En position de transport / In posicion de transporte	200 kg
9.4 m Extension / Klappspitze / Prolongacion	
Stowed / Seitlich angeklappt / En position de transport / In posicion de transporte	503 kg
Erected / In Arbeitsstellung / En position de travail / Montado	2,191 kg
9.4 / 17.1 m Extension / Klappspitze / Prolongacion	
Stowed / Seitlich angeklappt / En position de transport / plegada	703 kg
Erected / Arbeitsstellung (einsteleskopiert) / En position de travail (rentré) / montada (recogido)	4,853 kg

NOTE:
 All load handling devices and boom attachments are considered part of the load and suitable allowances must be made for their combined weights.

HINWEIS:
 Alle Lastaufnahmemittel und jede Zusatzausrüstung des Hauptauslegers werden als Teil der Traglast betrachtet und ihre kombinierten Gewichte müssen beim Feststellen der Nettolast entsprechend berücksichtigt (abgezogen) werden.

REMARQUE:
 Les équipements complémentaires et accessoires de levage sont considérés comme faisant partie de la charge; les réductions de charges de leurs poids combinés doivent être effectuées.

NOTA:
 Todos los aparos de elevacion e implementos de pluma son considerados parte de la carga y deben ser tenidos en cuenta para calcular los pesos a elevar.

Symbols Glossary
Symbolerklärungs
Glossaire des symboles
Glosario de simbolos

Notes
Hinweise
Notes
Notas

	Axle load Achslast Charge à l'essieu Carga por eje		Auxiliary hoist Hilfshubwerk Treuil auxiliaire Cabrestante auxiliar
	Boom Ausleger Flèche Pluma		Hookblock Hakenflasche Moufle Gancho
	Boom elevation Wippwerk Relevage Elevacion de pluma		Lattice extension Gitterspitze Extension treillis Extensión de celosia
	Boom telescoping Teleskopieren Télescopage de flèche Telescopaje de pluma		Outriggers Abstützung Calage Estabilizadores
	Counterweight Gegengewicht Contrepoids Contrapeso		Radius Ausladung Portée Radio
	Crane functions Kranbewegungen Mouvements de la grue Funciones de la grúa		Slewing/Working range Drehwerk/Arbeitsbereich Orientation/Rayon d'operation Giro/Gamma de trabajo
	Crane travel Fahrstellung Déplacement de la grue Grúa en traslado		Travel speed Fahrgeschwindigkeit Vitesse de déplacement Velocidad de desplazamiento
	Free on wheels Freistehend Sur pneus Sobre neumáticos		Speed Geschwindigkeit Vitesse Velocidad
	Gear Gang Rapport Cambio		Low range Kleinste Übersetzung Gamme basse Marchas cortas
	Gradeability Steigfähigkeit Aptitude en pente Superacion de pendientes		Tyres Bereifung Pneumatiques Neumáticos
	Main hoist Haupthubwerk Treuil principal Cabrestante principal		

A large grid area for taking notes, consisting of a blue border and a light blue grid pattern.

Notes

Hinweise

Notes

Notas

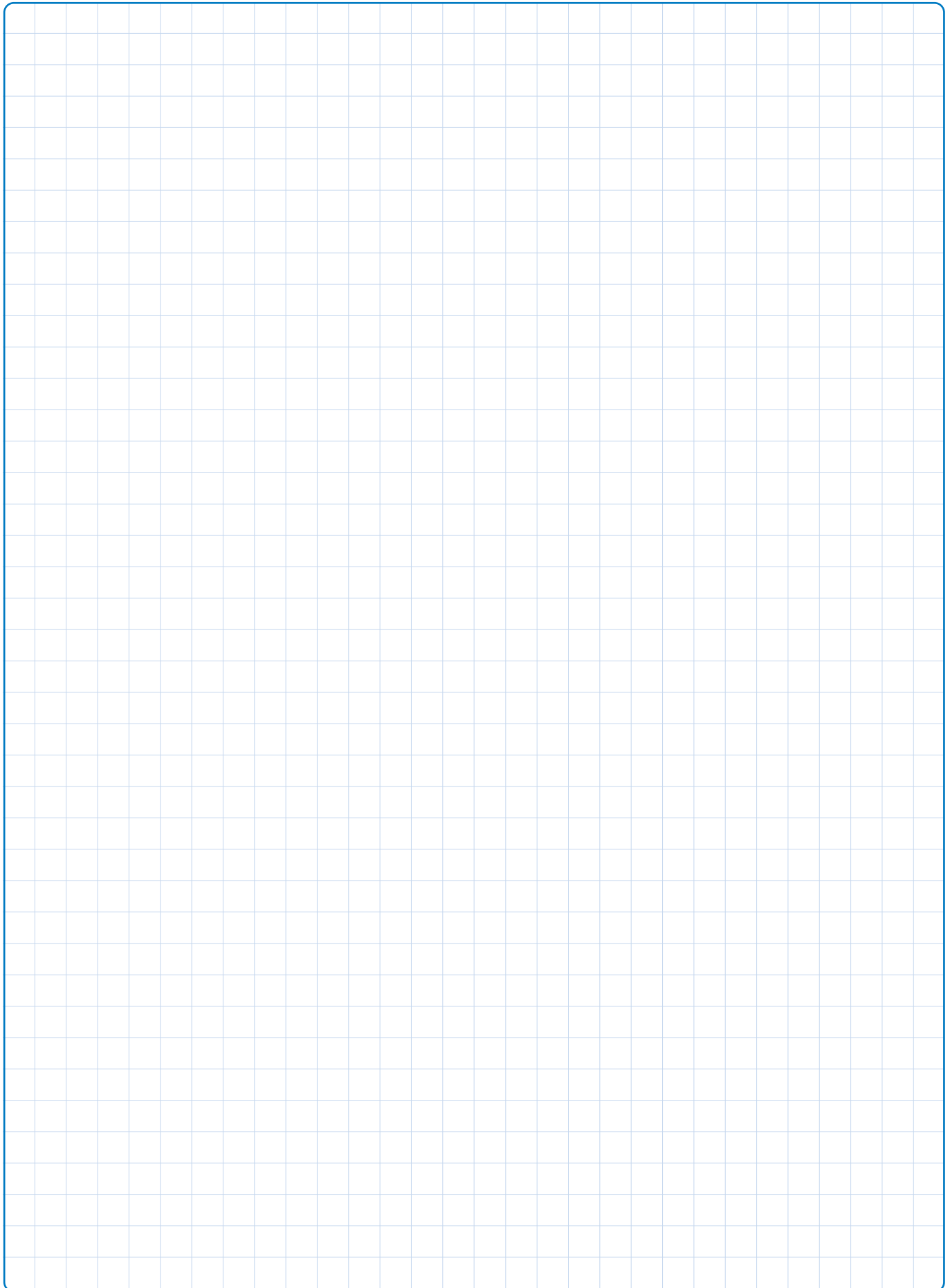

Notes

Hinweise

Notes

Notas

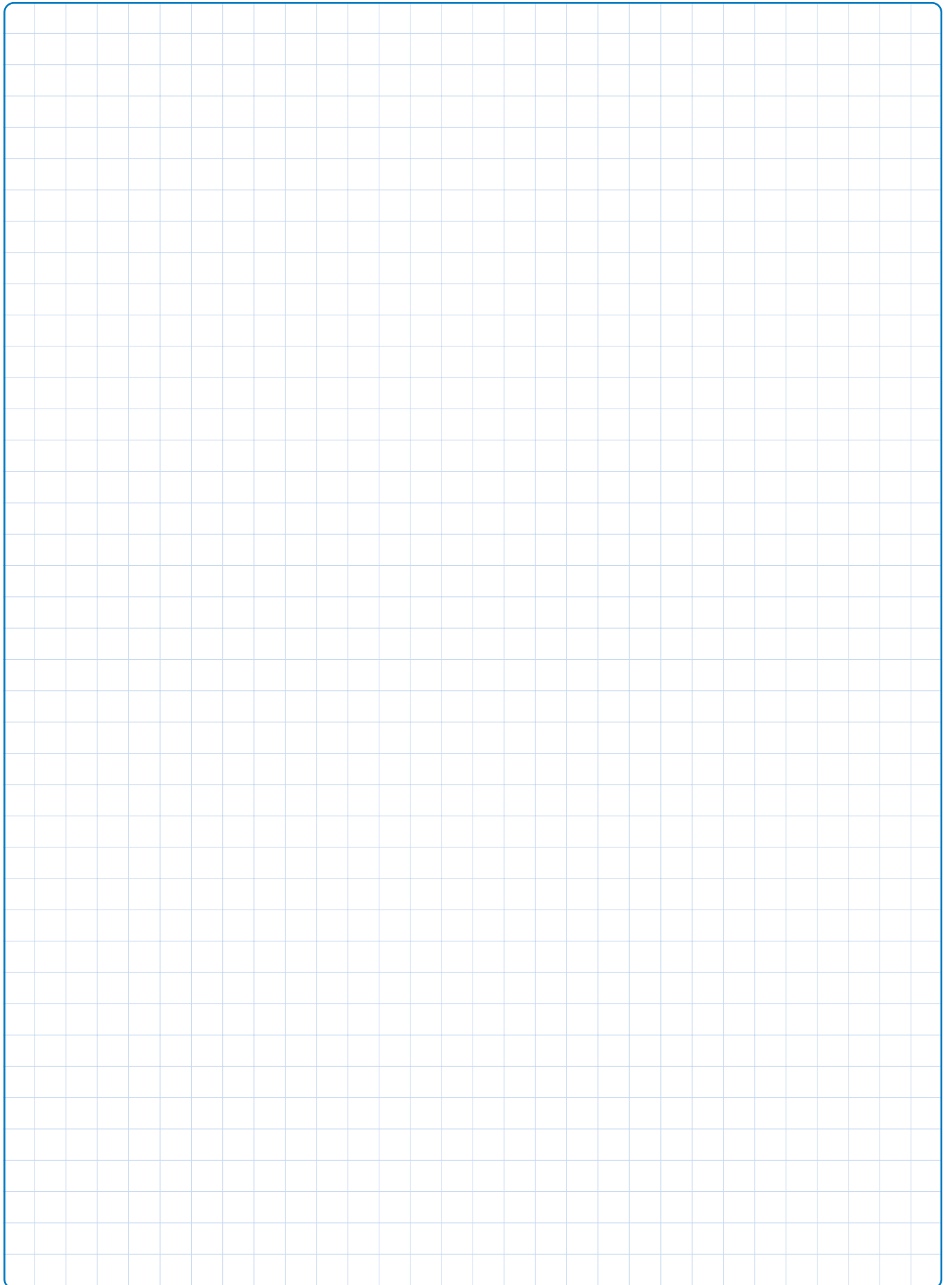

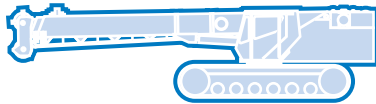
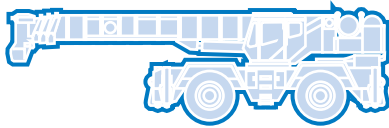
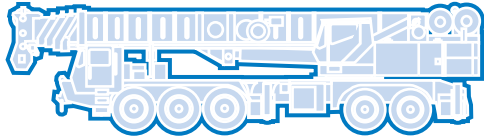
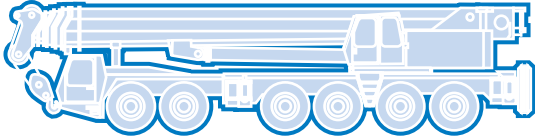
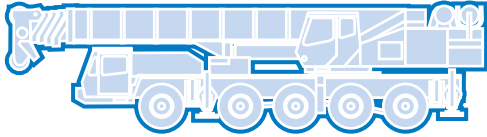

Grove Worldwide – World Headquarters

Grove North America
1565 Buchanan Trail East
P.O. Box 21
Shady Grove, Pennsylvania 17256, U.S.A.
Tel: [Int + 1] (717) 597-8121
Fax: [Int + 1] (717) 597-4062
Western Hemisphere, Asia/Pacific

Grove Europe Limited*
Sunderland SR4 6TT, England
Tel: [Int + 44] 191 565-6281
Fax: [Int + 44] 191 564-0442
Europe, Africa, Middle East

Grove Europe Limited*
P.O. Box No. 268
4A Kimber Road
Abingdon, Oxfordshire, OX141SG
Tel: [Int + 44] 1235 55-3184
Fax: [Int + 44] 1235 55-3218
*Grove Europe Limited, Registered in England,
Number 1845128, Registered office, Crown Works,
Pallion, Sunderland, Tyne & Wear, England SR4 6TT

Deutsche Grove GmbH
Sales and Service
Helmholtzstrasse 12, Postfach 5026
D-40750 Langenfeld, Germany
Tel: [Int + 49] (2173) 8909-0
Fax: [Int + 49] (2173) 8909-30

Wilhelmshaven Works
Industriegelände West, Postfach 1853
D-26358 Wilhelmshaven, Germany
Tel: [Int + 49] (4421) 294-0
Fax: [Int + 49] (4421) 294-301

Grove France S.A.
16, chaussée Jules-César, 95520 OSNY
B.P. 203, 95523 CERGY PONTOISE CEDEX
France
Tel: [Int + 33] (1) 30313150
Int: [Int + 33] (1) 30386085

Grove Asia/Pacific - Regional Office
171 Chin Swee Road
#06-01 San Centre
Singapore 0316
Tel: [Int + 65] 536-6112
Fax: [Int + 65] 536-6119
Asia/Pacific, Near East

Grove China - Representative Office
Beijing Suite
No. 33 East Chang An Avenue
Beijing, 100004, China
Tel: [Int + 86] (10) 513-7766
Fax: [Int + 86] (10) 513-7307

Grove Product Support
Western Hemisphere, Asia/Pacific
1086 Wayne Avenue
Chambersburg, Pennsylvania USA
Tel: [Int + 1] (717) 263-5100
Fax: [Int + 1] (717) 267-0404

Europe, Africa, Middle East
Sunderland SR4 6TT, England
Tel: [Int + 44] 191 565-6281
Parts Fax: [Int + 44] 191 510-9242
Service Fax: [Int + 44] 191 510-9560

<http://www.groveworldwide.com>

Constant improvement and engineering progress make it necessary that we reserve the right to make specification, equipment, and price changes without notice. Illustrations shown may include optional equipment and accessories and may not include all standard equipment.

Wir verbessern unsere Produkte ständig und integrieren den technischen Fortschritt. Aus diesem Grund behalten wir uns das Recht vor, die technischen Daten, die Ausstattungsdetails und die Preise unserer Maschinen ohne Vorankündigung zu ändern.

Du fait de sa politique d'amélioration constante de ses produits liée au progrès technique, la Société se réserve le droit de procéder sans préavis à des changements de spécifications, d'équipement ou de prix. Les illustrations peuvent comporter des équipements ou accessoires optionnels ou ne pas comporter des équipements standards.

El perfeccionamiento constante y el avance tecnológico hacen necesario que la empresa se reserve el derecho de efectuar cambios en las especificaciones, equipo y precios sin previo aviso. En las ilustraciones se puede incluir equipo y accesorios opcionales y es posible que no se muestre el equipo normal.

Distributed By: