





GROVE®

RT9130E



product guide

-  120 t
-  12,8-48,8 m
-  11-18 m
-  85 m

Rough Terrain Crane • Geländekran • Grue Tout-Terrain
Grúa Todo Terreno • Autogru Fuoristrada • Grua RT

Specification	3
Technische Daten	4
Caractéristiques techniques	5
Características	6
Caratteristiche	7
Características técnicas	8
Dimensions • Abmessungen • Encombrement • Dimensiones • Dimensioni • Dimensões	9
Load charts • Traglasten • Capacités de levage • Capacidades • Capacità • Diagramas de carga	
Notes • Hinweise • Notes • Notas • Note • Notas	10
Working Range • Arbeitsbereiche • Diagramme de levage • Gama de trabajo • Area di lavoro • Intervalo de funcionamento	11
Telescopic Boom • Teleskopausleger • Flèche principale • Pluma telescópica • Braccio telescopico • Lança telescópica	12
Swingaway • Klappspitze • Extension treillis • Plumín • Falcone • Swingaway	15
Load handling • Lastaufnahmemittel • Manipulation de charges •	
Manipulación de cargas • Movimentazione del carico • Manuseamento de cargas	20
Symbols • Symbolerklärung • Glossaire des symboles • Glosario de simbolos • Glossario dei simboli • Símbolos	23



Manitowoc Crane CARE is the Manitowoc Crane Group's unparalleled product support organisation. Manitowoc Crane CARE combines all aspects of parts, service, technical documentation, technical support and training into one organisation. The program includes all of the Manitowoc Crane Group's brands, which include, Potain, Grove, Manitowoc and National Crane. For the care of your crane and the prosperity of your business, Manitowoc Crane CARE is your single source for customer support. Wherever, whenever, whatever – we're there.

Manitowoc Crane CARE vereint alle Serviceleistungen der Manitowoc Crane Group im Produktsupport vor und nach dem Verkauf: Ersatzteile, Service, technische Dokumentation, technischer Support und Schulung, alles unter einem Dach. Dieser Service erstreckt sich auf alle Marken der Manitowoc Crane Group: Potain, Grove, Manitowoc und National Crane.

Damit Ihr Kran leistungsfähig bleibt und Ihr Erfolg gesichert ist, bietet Ihnen Manitowoc Crane CARE einen umfassenden Support aus einer Hand. Zu jeder Zeit, an jedem Ort, für jeden Fall – wir sind für Sie da.

Organisation hors pair dédiée au support technique des produits de Manitowoc Crane Group, Manitowoc Crane CARE réunit au sein d'une même entité tous les aspects du service : pièces de rechange, service après-vente, publication technique, assistance technique et formation. Ce programme s'adresse à toutes les marques de Manitowoc Crane Group : Potain, Grove, Manitowoc et National Crane.

Pour assurer l'entretien de vos grues et la prospérité de votre entreprise, Manitowoc Crane CARE constitue votre unique interlocuteur du service à la clientèle. Où que vous soyez, quel que soit votre besoin, vous pouvez toujours compter sur nous !

Manitowoc Crane CARE, es la organización post-venta y soporte técnico de Manitowoc Crane Group. Manitowoc Crane CARE combina todos los aspectos de piezas de repuesto, servicio, documentación técnica, apoyo técnico y formación en un único lugar. El programa también incluye todas las ramas Manitowoc Crane Group que engloba Potain, Grove, Manitowoc y National Crane.

Para el cuidado de su grúa y la prosperidad de su negocio, Manitowoc Crane CARE, es la forma más sencilla de ayudarle. Donde sea y cuando sea, nosotros estamos allí.

Manitowoc Crane CARE è l'ineguagliabile organizzazione di supporto di Manitowoc Crane Group. Manitowoc Crane CARE gestisce tutte le attività legate a pezzi di ricambio, documentazione tecnica, assistenza tecnica e formazione riunite in un unico punto di riferimento. Questo servizio è attivo per tutti i marchi di Manitowoc Crane Group e precisamente Potain, Grove, Manitowoc e National Crane.

Per l'assistenza delle Vostre gru e per la redditività dei Vostri investimenti, Manitowoc Crane CARE è l'insostituibile Vostra risorsa. In ogni posto, tutte le volte, per qualsiasi necessità – noi ci siamo

Organização verdadeiramente impar do Manitowoc Crane Group, é à Manitowoc Crane Care que compete a responsabilidade pelo suporte técnico dos nossos produtos. Ela reúne, numa mesma entidade, todos os aspectos do serviço: peças de substituição, serviço pós-venda, documentação técnica, suporte técnico e formação. Este programa abrange todas as marcas do Manitowoc Crane Group: Potain, Grove, Manitowoc e National Crane.

Para assegurar a manutenção cuidada das suas gruas e a prosperidade do seu negócio, o seu único interlocutor do serviço de clientes é a Manitowoc Crane CARE. Esteja onde estiver, sejam as horas que forem, precise do que precisar, pode sempre contar conosco!

Superstructure

Boom

12,8 m - 48,8 m five-section, sequenced synchronized full power boom.
Maximum tip height: 51,5 m

Lattice extension

11 m - 18 m offsettable bifold lattice swingaway extension. Offsets 0°, 20° and 40°. Stows alongside base boom section. Maximum tip height: 69,2 m

*Optional Lattice Extension Inserts

2 x 8 m lattice extension inserts. Installs between the boom nose and bifold extension, nonstowable. Maximum tip height: 85 m.

Boom Nose

Seven nylatron sheaves mounted on heavy duty tapered roller bearings with removable pin-type rope guards. Quick reeving type boom nose. Removable auxiliary boom nose with removable pin type rope guard.

Boom Elevation

One double acting hydraulic cylinder with integral holding valve provides elevation from -3° to 78°.

Load Moment & Anti-Two Block System

Standard "Graphic Display" load moment and anti-two block system with audio-visual warning and control lever lockout. These systems provide electronic display of boom angle, length, radius, tip height, relative load moment, maximum permissible load, load indication and warning of impending two-block condition. The standard Work Area Definition System allows the operator to pre-select and define safe working areas. If the crane approaches the pre-set limits, audio-visual warnings aid the operator in avoiding job-site obstructions.

Cab

20° tilt, full-vision, all-steel fabricated with acoustical lining and tinted safety glass throughout. Deluxe seat incorporates armrest- mounted hydraulic single-axis controllers. Dash panel incorporates gauges for all engine functions. Other standard features include: hot water heater, cab circulating air fan, sliding side and rear windows, sliding skylight with electric wiper and sunscreen, electric windshield wash/wipe, fire extinguisher and seat belt.

Swing

Two speed, (2) planetary swing drives with foot applied multi- disc wet brakes. Spring applied, hydraulically released swing brakes. 360° positive swing lock and 2 position mechanical house lock, both operated from cab. Maximum speed: 2,5 RPM

Counterweight

18 144 kg of total counterweight. Hydraulically installed and removed.

Hydraulic system

Six main pumps with a combined capacity of 776 LPM. Maximum operating pressure: 331 bar. Two individual post pressure compensated valve banks. Return line type filter with full flow by-pass protection and service indicator. Replaceable cartridge with micron filtration rating of 5/12/16. 1 230 L reservoir. Remote mounted oil cooler with thermostatically controlled hydraulic driven motor, fan/air to oil. System pressure test ports.

Hoist Specifications Main and Auxiliary Hoist

Planetary reduction with automatic spring applied multi-disc brake. Grooved drum electronic hoist drum rotation indicator, and hoist drum cable followers.

Maximum Single Line Pull:	1st layer - 8 740 kg
3rd layer - 7 432 kg	5th layer - 6 464 kg
Maximum Permissible Line Pull:	7 620 kg with 6x37 class rope
	7 620 kg with 35x7 class rope
Maximum Single Line Speed:	171 m/min
Rope Class:	6x37 EIPS IWRC, Special Flexible
	35x7 EIPS WSC, Rotation Resistant
Rope Diameter:	19 mm
Rope Length:	Main Hoist - 290 m
	Auxiliary Hoist - 213 m
Maximum Rope Stowage:	368 m

*Denotes optional equipment

Carrier

Chassis

Box section frame fabricated from high-strength, low alloy steel. Removable outrigger housings, front/rear towing and tie down lugs.

Outriggers

Four hydraulic telescoping single-stage double box beam outriggers with inverted jacks and integral holding valves. Three position settings, 0%, 50% and fully extended. Outrigger boxes removable for ease of transportation. All steel fabricated, quick release type outrigger floats, 775 m diameter. Maximum outrigger pad load: 75 298 kg

Outrigger Controls

Controls and crane level indicator located in cab.

Engine (Tier III)

Cummins QSC8.3L diesel, six cylinders, 224 kW (Gross) at 2 200 RPM. Maximum torque: 1 356 Nm at 1 600 RPM

Fuel Tank Capacity

379 l.

Transmission

Full powershift with 6 forward and 3 reverse speeds. Front axle disconnect for 4 x 2 travel.

Electrical System

Two 12 V - maintenance free batteries. 12 V starting and lighting, circuit breakers.

Drive / Steering

4 x 4. Fully independent power steering. Front: Full hydraulic steering wheel controlled. Rear: Full hydraulic switch controlled. Provides infinite variations of 4 main steering modes: front only, rear only, crab and coordinated. Rear steer centered indicator light.

Axles

Front: Drive/steer with differential and planetary reduction hubs rigid mounted to frame. Rear: Drive/steer with differential and planetary reduction hubs pivot mounted to frame.

Oscillation Lockouts

Automatic full hydraulic lockouts on rear axle permits 254 mm oscillation with boom centered over the front.

Brakes

Full hydraulic split circuit, dry disc service brakes operating on all wheels. Spring-applied, hydraulically released parking brake mounted on front axle.

Tyres

Std. 33,25 x 29 - 38 bias ply, General SL-100

Lights

Full lighting including turn indicators, head, tail, brake and hazard warning lights.

Maximum Speed

24 km/h.

Gradeability (Theoretical)

73% (Based on 81 647 kg GVW) 33,25 x 29 tires, pumps engaged, 48,8 m boom, plus 18 m swingaway, 18 144 kg counterweight, hookblock and headache ball.

Miscellaneous Standard Equipment

Full width aluminum fenders, full length aluminum decking, dual rear view mirrors, hook-block tie down, electronic back-up alarm, light package, front stowage well, tachometer/hourmeter, immersion type block heater, rear wheel position indicator, 36 000 BTU hot water cab heater, hoist mirrors, engine distress A/V warning system, front/rear tie down and tow lugs, coolant sight level indicator, hydraulic pump disconnect, LMI light bar. Hydraulically activated boom removal pins, lift cylinder travel support, 80T hookblock, 10T top swivel ball.

*Optional Equipment

*AUXILIARY LIGHTING PACKAGE (includes cab mounted amber flashing light, 360° rotation spotlight and dual base boom mounted floodlights). *Air conditioning. *130 ton hookblock. *Rear pintle hook. *Cab controlled cross axle differential locks, (front and rear). *PAT datalogger down load kit. *Rubber mat for stowage trough. *Tire removal tool.

Kranoberwagen

Teleskopausleger

Fünfteiliger, voll teleskopierbarer Ausleger, sequenziell synchronisiert, 12,8 m - 48,8 m Länge. Maximale Rollenhöhe: 51,5 m

Auslegerverlängerung in Gitterbauweise

Abwinkelbare Doppel-Klappspitze in Gitterbauweise, 11 - 18 m, abwinkelbar 0°, 20° und 40°. Neben dem Ausleger-Grundstück verstaubar. Maximale Rollenhöhe: 69,2 m

*Auslegerverlängerung in Gitterbauweise

Zwei Zwischenstücke in Gitterbauweise, jeweils 8 m lang. Anbau zwischen Auslegerkopf und Doppel-Klappspitze, nicht verstaubar. Maximale Rollenhöhe: 85 m

Auslegerkopf

Sieben Nylatron-Seilscheiben auf Kegelrollenlagern in schwerer Ausführung mit verbolztetem, abnehmbarem Seilschutz. Schnelleinsicherung gegeben. Abnehmbarer Zusatz-Auslegerkopf mit abbaubarem, verbolztetem Seilschutz.

Wippwerk

Ein doppelt wirkender Hydraulikzylinder mit integriertem Rückschlagventil für Auslegerwinkel von -3° bis +78°.

Elektronischer Lastmomentbegrenzer und unabhängiges Hubendschalter System

System für Lastmomentbegrenzung über Standard-"Grafikdisplay" und Hubendschaltung mit akustisch-optischer Warnung und Steuerhebelsperre. Diese Systeme bieten eine elektronische Anzeige von Auslegerwinkel, Auslegerlänge, Ausladung, Rollenhöhe, relativem Lastmoment, maximal zulässiger Last, Hakenlast und Hubend-Warn-/Stop-Einrichtung. Das zur Standardausrüstung gehörende System zur Arbeitsbereichsbegrenzung ermöglicht es dem Bediener, sichere Arbeitsbereiche zu definieren. Nähert sich der Kran der Begrenzung des sicheren Arbeitsbereichs, wird der Bediener akustisch und optisch gewarnt, wodurch Kollisionen am Einsatzort vermieden werden.

Kranfahrer Kabine

Rundsichtkabine, in Stahlblech ausgeführt, mit Schalldämmung und getöntem Sicherheitsglas. Kabine lässt sich um 20 Grad neigen. Komfortsitz mit in die Armlehnen integrierten, einachsigen verstellbaren Steuerhebeln. Armaturenbrett mit Anzeigen für alle Motorfunktionen. Weitere Standardausrüstung: Heißwasserheizung, Umluftgebläse, Schiebefenster seitlich und hinten, Dachschiebefenster mit elektrischem Scheibenwischer und Sonnenschutz, elektrischer Frontscheibenwischer/Waschanlage, Feuerlöcher und Sicherheitsgurt.

Schwenkwerk

Zweistufige Planetenschwenkwerke mit fußbetätigten Mehrscheiben-Ölbadbremsen. Hydraulisch lösbare Federspeicher-Feststellbremsen. 360°-Schwenkwerkverriegelung und in 2 Stellungen festsetzbare Bolzenverriegelung, beide von der Kabine aus bedienbar. Max. Drehgeschwindigkeit: 2,5 U/Min.

Gegengewicht

Gegengewicht insgesamt 18 144 kg, hydraulisch an- und abbaubar.

Hydrauliksystem

6 Hauptpumpen mit einer Gesamtfördermenge von 776 l/Min. Maximaler Betriebsdruck: 331 bar. Zwei einzelne druckkompensierte Ventilblöcke. Filter mit Vollstrom-Bypassschutz und Wartungsanzeige im Rücklauf. Wechsellpatrone mit einer Filtrierleistung von 5/12/16 Mikron. Fassungsvermögen des Hydrauliköltanks: 1 230 Liter. Abgesetzt montierter Ölkühler mit thermostatisch geregeltem, vom Hydraulikmotor angetriebenem Lüfter/Luft-zu-Öl. Systemdruck-Prüfanschlüsse.

Hubwerksdaten

Haupt- und Hilfshubwerk

Planetenuntersetzungsgetriebe mit automatischer Federspeicher-Mehrscheibenbremse. Gerillte Seiltrommel mit elektronischer Umdrehungsanzeige für Hubwerkstrommel und Hubseilberuhiger.

Maximaler Seilzug:	Erste Lage: 8 740 kg
Dritte Lage: 7 432 kg	Fünfte Lage: 6 464 kg
Maximal zulässiger Seilzug:	7 620 kg mit Seil Kategorie 6 x 37
	7 620 kg mit Seil Kategorie 35 x 7
Maximale Seilgeschwindigkeit:	171 m/Min.
Seil-Kategorie:	6 x 37 EIPS IWRC, besonders flexibel
	35 x 7 EIPS WSC, drallfrei
Seildurchmesser:	19 mm
Seillänge:	Haupthubwerk: 290 m
	Hilfshubwerk: 213 m
Maximale Seilvorhaltung:	368 m

Kranunterwagen

Rahmen

Kastenprofilrahmen aus hochfestem Feinkornstahl. Abnehmbare Abstützkästen, Abschlepp- und Verzurrösen an vorne/hinten.

Abstützung

Vier einstufige Hydraulikzylinder für 2-stufige Abstützträger mit innen geführten Stützzylindern und integrierten Halteventilen. Drei Stellungen: 0 %, 50 % und voll ausgefahren. Abnehmbare Abstützkästen für einfachen Transport. Abstützsteller mit Schnellentriegelung aus Stahl, Durchmesser 775 m. Maximale Last auf den Abstützstellern: 75 298 kg

Bedienung der Abstützung

Bedienelemente und Nivellieranzeige in der Kabine.

Motor (Tier III)

Cummins QSC 8,3 Liter Sechszylinder-Dieselmotor, 224 kW (brutto) bei 2 200 U/Min. Max. Drehmoment: 1 356 Nm bei 1 600 U/Min.

Kraftstofftank-Fassungsvermögen

379 l.

Getriebe

Powershiftautomatikgetriebe, 6 Vorwärtsgänge und 3 Rückwärtsgängen. Abkoppelung der Vorderachse für Fahrtantrieb 4 x 2.

Elektrische Anlage

Zwei wartungsfreie 12-Volt-Batterien. 12-V-Anlasser und Beleuchtung, Sicherungsschalter.

Antrieb / Lenkung

4 x 4. Separate Servolenkung. Vorne: Vollhydraulisch, über Lenkrad betätigt. Hinten: Vollhydraulisch, über Schalter betätigt. Stellt vier stufenlos veränderliche Lenkanten bereit: nur vorne, nur hinten, Hundegang und koordiniert. Lenkungsanzeige hinten.

Achslinien

Vorne: Antrieb/Lenkung über Differenzial und Nabenuntersetzungsgetriebe, starr mit dem Rahmen verbunden.

Hinten: Antrieb/Lenkung über Differenzial und Nabenuntersetzungsgetriebe, pendelnd mit dem Rahmen verbunden.

Achspendelsperre

Automatische, vollhydraulische Sperrungen an der Hinterachse lassen eine Achsver-schränkung von 25,4 cm nur bei mittig über der Fahrzeugfront positioniertem Ausleger zu.

Bremsen

Vollhydraulische Scheibenbremsen mit geteilten Bremskreisen, auf alle Räder wirkend. Hydraulisch lösbare Federspeicher-Feststellbremse, auf die Vorderachse wirkend.

Bereifung

Std. 33,25 x 29 - 38-lagig, Diagonalreifen, General SL-100.

Beleuchtung

Volle Beleuchtungsanlage mit Blinkleuchten, Scheinwerfern, Schluss- und Bremsleuchten und Warnblinkanlage.

Höchstgeschwindigkeit

24 km/h.

Steigvermögen (theoretisch)

73% (basierend auf: Bruttogewicht des Fahrzeugs 81 647 kg, Reifengröße 33,25 x 29, Pumpen aktiviert, Ausleger 48,8 m plus Klappspitze 18 m, Gegengewicht 18 144 kg, Hakenflasche und Hakengeschirr).

Verschiedene Standardausrüstungen

Stahlkotflügel voller Breite, Aluminiumdeck voller Länge, zwei Rückspiegel, Hakenflaschen-Verzerrung, elektronischer Rückfahralarm, Beleuchtung, Staufach vorne, Drehzahlmesser/Stundenzähler, Tauchsieder-Motorblockheizung, Hinterrad-Stellungsanzeige, Heißwasser-betriebene Kabinenheizung - 36 000 BTU Heizleistung, Hubwerksspiegel, Motorüberlastungs-Warnsystem, Zurrösen vorne/hinten und Abschleppösen, Dosenibelle, Hydraulikpumpen-Abschaltung, LMI-Leuchtenleiste. Hydraulisch betätigte Bolzen zum Abbauen des Auslegers, Hubzylinder-Abstützung bei Fahrten, Hakenflasche 80 t, Hakengeschirr 10 t.

*Zusatzrüstung

*Zusatzbeleuchtung (einschl. kabinenmontierte Rundleuchte [orange], 360°-drehbarem Strahler und zwei am Ausleger-Grundstück montierten Flutlichtern). *Klimaanlage. *Hakenflasche 130 t. *Abschleppöse hinten. *Differenzialsperrungen (vorne und hinten), von der Kabine aus zuschaltbar. *PAT Datalogger Download Kit. *Gummimatte für Staufach. *Werkzeug zum Reifen entfernen. *Kennzeichnet wahlweise Zusatzrüstung.

Superstructure

Flèche

12,8 m - 48,8 m. Flèche télescopique hydraulique à cinq éléments, séquencée et synchronisée. Hauteur maximale de tête de flèche : 51,5 m

Extension treillis

Extension treillis à double repliage latéral de 11 à 18 m avec possibilité de déport à 0°, 20° ou 40°. Repliage le long de l'élément de flèche de base. Hauteur maximum de tête d'extension : 69,2 m

*Éléments intermédiaires pour extension treillis

2 éléments intermédiaires de 8 m pour extension treillis installés entre la tête de flèche principale et l'extension treillis double ; éléments transportés séparément. Hauteur maximum d'extension treillis : 85 m

Tête de flèche

Sept poulies Nylatron montées sur des roulements à rouleaux coniques à haute résistance et anti-dérailleurs. Tête de flèche prévue pour mouflage rapide. Tête de flèche auxiliaire amovible avec anti-dérailleur.

Relevage

Un vérin hydraulique double effet avec clapet anti-retour intégré. Angles de relevage -3° à +78°.

Contrôleur d'état de charge et dispositif de fin de course haute crochet indépendant

En standard, contrôleur d'état de charge à affichage graphique et dispositif de fin de course haute avec alarmes sonores et visuelles et dispositif de coupure des mouvements. Ces dispositifs donnent un affichage graphique de l'angle et de la longueur de flèche, de la portée, de la hauteur de tête de flèche, du moment relatif, de la charge maximum autorisée, de la charge levée et de sécurité de fin de course haute crochet. Le dispositif standard de limitation du domaine d'évolution (Work Area Definition System) permet à l'utilisateur de pré-définir et limiter le domaine de travail autorisé.

Cabine

Cabine panoramique tout acier avec isolation sonore et vitrages de sécurité teintés, inclinable à 20°. Siège ergonomique équipé de manipulateurs multidirectionnels électriques double-axes intégrés aux accoudoirs. Tableau de bord équipé de tous les instruments nécessaires à la surveillance du moteur. Autres équipements montés en standard : chauffage de cabine à eau chaude, ventilateur, vitrages coulissants latéraux et arrière, vitre de toit coulissante équipée d'un essuie-glace électrique et d'un rideau pare-soleil, essuie-glace et lave-glace de pare-brise électriques, extincteur et ceinture de sécurité.

Orientation

Réducteurs d'orientation à planétaires, freins multi-disques immergés à commande au pied. Frein de rotation à ressort à débrayage hydraulique. Blocage d'orientation positive sur 360° et verrouillage de sécurité mécanique à deux positions, actionné depuis la cabine. Vitesse maximale : 2,5 tr/min

Contrepoids

Contrepoids de 18 144 kg à mise en place et dépose hydrauliques.

Système hydraulique

Six pompes principales donnant un débit combiné de 776 litres/min. Pression maximum de service : 331 bars. Distributeurs hydrauliques deux éléments indépendants avec compensateurs de pression. Filtre hydraulique sur circuit de retour avec protection par dérivation plein débit et indicateur de colmatage. Cartouche amovible avec classe de filtration micrométrique 5/12/16. Réservoir hydraulique de 1 230 l. Refroidisseur air/huile, installé à distance, entraîné par un moteur hydraulique à commande thermostatique. Prises de pressions rapides.

Caractéristiques des treuils principal et auxiliaire

Entraînement par réducteur à planétaires et frein multi-disques. Treuil à tambour rainuré, indicateur électronique de rotation du treuil et dispositif presse-câble.

Effort maximal sur brin simple :	1e couche : 8 740 kg
3e couche : 7 432 kg	5e couche : 6 464 kg
Effort maximal autorisé sur brin simple :	7 620 kg avec câble de classe 6 x 37
	7 620 kg avec câble de classe 35 x 7
Vitesse max. de déroulement :	171 m/min
Câbles anti-giratoires type	6 x 37 EIPS IWRC, Special Flexible
35 x 7 EIPS WSC	
Diamètre :	19 mm
Longueur de câble :	Treuil principal : 290 m
	Treuil auxiliaire : 213 m
Capacité maximum de câble :	368 m

*Équipement optionnel

Porteur

Châssis

Châssis caissonné mécanosoudé en acier à haute limite élastique. Carters de dispositifs de calage amovibles, chapes de remorquage et d'arrimage à l'avant et à l'arrière.

Dispositif de calage

Quatre poutres de calage hydrauliques télescopiques avec vérins inversés et clapets anti-retour intégrés. Calage autorisé en trois positions : 0 %, 50 % et 100 %. Systèmes de calage amovibles pour faciliter le transport. Patins d'appui en acier (775 m de diamètre) avec dispositifs de fixation rapide. Charge maximum sur appui : 75 298 kg

Commandes de calage

Commandes de calage et indicateur de niveau dans la cabine.

Moteur (Tier III)

Moteur diesel Cummins QSB 8,3 l, six cylindres, 224 kW (bruts) à 2 200 tr/min. Couple maximum : 1 356 Nm à 1 600 tr/min.

Capacité du réservoir de carburant

379 l.

Boîte de vitesses

Boîte de vitesses à 6 rapports avant et 3 rapports arrière. Débrayage de pont avant pour déplacement en 4 x 2.

Installation électrique

Deux batteries sans entretien de 12 volts pour l'éclairage et le démarrage, disjoncteurs.

Direction / Transmission

4 x 4. Direction assistée à commande indépendante. Avant : hydraulique à commande par volant. Arrière : hydraulique à commande par interrupteur. Fournit un nombre illimité de variantes des 4 principaux modes de direction : avant uniquement, arrière uniquement, direction en crabe et direction coordonnée. Indicateur central de direction arrière.

Ponts

Avant : Pont moto-directeur avec différentiel et réductions à planétaires dans les moyeux fixé de manière rigide au châssis.

Arrière : Pont moto-directeur avec différentiel et réductions à planétaires dans les moyeux articulé au châssis.

Dispositif de verrouillage d'oscillation

Les dispositifs de verrouillage hydrauliques automatiques sur l'essieu arrière ne permettent une oscillation de 25,4 cm que si la flèche est centrée sur l'avant.

Freins

Freinage sur toutes les roues, avec circuit scindé. Frein de stationnement à serrage par ressorts et desserrage hydraulique sur l'essieu avant.

Pneumatiques

Pneumatiques standard 33,25 x 29 - 38 plis de marque General SL-100

Eclairage

Eclairage complet incluant les clignotants, ainsi que les feux avant, arrière, de freinage et de détresse.

Vitesse maximum

24 km/h.

Aptitude (théorique) en pente

73 % pour un véhicule d'un poids total de 81 647 kg, équipé de pneus 33,25 x 29, de pompes enclenchées, de la flèche de 48,8 m, d'une extension treillis à repliage latéral de 18 m, d'un contrepoids de 18 144 kg, d'un moufle et d'un crochet simple leste.

Équipements standard divers

Pare-chocs aluminium pleine largeur, plâtrage aluminium total, rétroviseurs, support d'amarrage de crochet, alarme de recul électronique, éclairage, coffre avant, compteur de vitesse et horamètre, chauffe-moteur thermoplongeur, indicateur de position de roues arrière, chauffage de cabine à eau chaude de 36 000 BTU, rétroviseurs de treuil, alarmes sonores et visuelles moteur, chapes de remorquage et d'arrimage à l'avant et à l'arrière, débrayage de pompe hydraulique, barrette d'affichage CEC. Dispositif de dépose rapide des axes de flèche, support de vérin de relevage en position de transport sans la flèche, moufle de 80 t et crochet simple lesté de 10 t.

*Équipements optionnels

*ENSEMBLE D'ECLAIRAGE AUXILIAIRE (inclut le gyrophare orange sur cabine, un spot 360° et deux feux de travail montés à l'extrémité du caisson de base). *Dispositif d'air conditionné. *Moufle de 130 t. *Crochet de remorquage. *Différentiels inter-roues commandés depuis la cabine (avant et arrière). *Nécessaire de lecture et enregistrement des données du système PAT data logger. *Tapis en caoutchouc pour le coffre de stockage. *Outil de démontage des pneumatiques

Características

6

Superestructura

Pluma

Pluma de plena potencia secuencial y sincronizada de cinco secciones de 12,8 m – 48,8 m. Altura máxima de la punta al suelo : 51,5 m.

Extensión de celosía

Extensión de plumín oscilante de celosía de doble pliegue compensado de 11 m - 18 m. Compensaciones de 0°, 20° y 40°. Se guarda a lo largo de la sección de la pluma base. Altura máxima de la punta al suelo : 69,2 m

*Secciones insertadas de extensión de la celosía opcionales

2 secciones insertadas de extensión de la celosía de 8 m. Se instalan entre la punta de la pluma y la extensión de doble pliegue, no puede guardarse. Altura máxima de la punta al suelo : 85 m.

Punta de la pluma

Seite poleas de nylatron montadas sobre rodamientos de rodillos cónicos altamente resistentes con protectores de cable extraíbles de tipo pasador. Punta de la pluma de tipo fijación rápida. Punta de la pluma auxiliar extraíble con protector de cable extraíble de tipo pasador.

Elevación de pluma

Un cilindro hidráulico de doble efecto con una válvula de retención integrada proporciona una elevación de entre -3° y 78°.

Sistema Indicador del Momento de Carga y de Final de Carrera del Gancho

Momento de carga estándar "con indicador gráfico" y sistema antibloqueo doble con señal de aviso sonora y visual y bloqueo de la palanca de control. Estos sistemas proporcionan la visualización en una pantalla electrónica del ángulo, longitud, radio, altura de la punta al suelo, momento de carga relativo, carga máxima admisible, indicación de carga y aviso del estado del bloqueo doble inminente de la pluma. El sistema de definición del área de trabajo estándar permite al operario preseleccionar y definir zonas de trabajo seguras. Si la grúa se acerca a los límites predefinidos, una señal de aviso sonora y visual ayuda al operario a evitar obstrucciones en el lugar de la obra.

Cabina

Cabina de visión panorámica, toda ella fabricada en acero con revestimiento acústico y cristal de seguridad tintado por completo. La cabina bascula hasta +20 grados. El asiento Deluxe incorpora controladores hidráulicos de un solo eje montados en el reposabrazos. El panel de instrumentos incorpora indicadores para todas las funciones del motor. Entre otras prestaciones de serie se incluyen: calefacción por agua caliente, ventilador para la cabina, ventanillas laterales y trasera deslizantes, tragaluz deslizante con limpiador y parasol eléctricos, limpiaparabrisas eléctrico, extintor y cinturón de seguridad.

Rotación

Accionamiento de giro planetario de dos velocidades con freno húmedo de múltiples discos accionado con el pie. Freno de giro accionado mediante resorte y levantado hidráulicamente. Bloqueo de giro en los 360° y bloqueo interno mecánico de dos posiciones accionados desde la cabina. Velocidad máxima: 2,5 RPM

Contrapeso

Contrapeso total de 18 144 kg. Instalado y desmontado hidráulicamente.

Sistema hidráulico

Seis bombas principales con una capacidad combinada de 205 GPM. Presión de funcionamiento máxima: 331 bares. Dos bancos de válvulas de presión compensada individuales. Filtro con línea de retorno con protección total ante derivaciones de flujo e indicador de mantenimiento. Cartucho reemplazable con una tasa de microfiltrado de 5/12/16. Depósito hid. de 1 230 L. Refrigerador de aceite montado a distancia con un motor hidráulico controlado termostáticamente, ventilador / aire al aceite. Puertos de prueba de presión del sistema.

Especificaciones del mecanismo de elevación principal y auxiliar

Reducción planetaria con freno automático de discos múltiples aplicado mediante resorte. Tambor acanalado, indicador electrónico de rotación del tambor acanalado de cabrestante y ordenadores de cable en el tambor.

Tracción máxima de un solo cable :	Primera capa: 8 740 kg
	Quinta capa: 6 464 kg
Tracción máxima admisible del cable:	7 620 kg con cable de clase 6x37
	7 620 kg con cable de clase 35x7
Velocidad máxima de un solo cable:	171 m/min
Tipo de cable:	6x37 EIPS IWRC, flexible especial
	35x7 EIPS WSC, antirrotación
Diámetro del cable:	19 mm
Longitud del cable:	Mecanismo de elevación principal : 290 m
	Mecanismo de elevación auxiliar: 213 m
Almacenaje máxima del cable:	368 m

Chasis

Bastidor

Estructura de la parte de la caja fabricada en acero de gran resistencia y de baja aleación. Encajaduras extraíbles de los estabilizadores, agarraderas delanteras y traseras para remolque y amarre.

Estabilizadores

Cuatro estabilizadores hidráulicos telescópicos de doble viga de una sola fase con gatos invertidos y válvulas de retención integradas. Tres ajustes de posición: 0%, 50% y totalmente extendidos. Bases de los estabilizadores redondas y de accionamiento rápido, fabricadas completamente de acero, con un diámetro de 775 mm. Carga máxima de la plataforma del estabilizador : 75 298 kg.

Controles del estabilizador

Controles e indicador del nivel de la grúa situados en la cabina.

Motor (Tier III)

Cummins QSC8, 3L diésel, seis cilindros, 224 kW (bruto) a 2 200 RPM. Par motor máximo: 1 356 Nm a 1 600 RPM.

Capacidad del depósito de combustible

379 l.

transmisión

Powershift con 6 velocidades de avance y otra 3 de marcha atrás. Desconexión del eje frontal para un desplazamiento 4 x 2.

Sistema eléctrico

Dos baterías de 12V libres de mantenimiento. Arranque e iluminación de 12V. Desconexión de la batería.

Tracción / Dirección

4 x 4. Dirección totalmente asistida independiente entre ejes. Delantera: Totalmente hidráulica, controlada por el volante. Proporciona infinitas variaciones de los 4 modos de dirección principales: sólo delantera, sólo trasera, control de giro y coordinada. Indicador de dirección trasera. Trasera: Totalmente hidráulica, controlada por interruptor.

Ejes

Delanteros: accionamiento/dirección con núcleos de reducción planetaria y de diferencial montados de forma rígida en la estructura.

Traseros: accionamiento/dirección con núcleos de reducción planetaria y de diferencial montados con pivotes en la estructura.

Bloqueos de oscilación

Los bloqueos automáticos totalmente hidráulicos del eje trasero permiten una oscilación de 25,4 cm sólo cuando la pluma está centrada en la parte delantera.

Frenos

Circuito de frenos totalmente hidráulico de disco seco operando en todas las ruedas. Freno de estacionamiento montado sobre el eje que se acciona mediante resorte y se libera hidráulicamente.

Neumáticos

Estándar 33,25 x 29 – 38 hebras en diagonal, general SL-100

Luces

Iluminación completa que incluye intermitentes, indicadores superiores, traseros, de freno y de peligro.

Velocidad máxima

24 km/h.

Graduabilidad (teórica)

73% (basado en un PTV de 81 647 kg), neumáticos de 33,25 x 29, bombas, pluma de 48,8 m más más plumín oscilante de 18 m, contrapeso de 18 144 kg, bloque de gancho y gancho bola.

Equipamiento de serie (varios)

Guardabarros de aluminio de amplitud completa, plataforma de aluminio en todo el ancho, retrovisores dobles, alineación del bloque del gancho, alarma de seguridad electrónica, paquete de luces, hueco de almacenamiento delantero, tacómetro/cronómetro, indicador de posición de ruedas delanteras, calefacción por agua caliente de 36 000 BTU en la cabina, espejos del mecanismo de elevación, sistema audiovisual de aviso de problema en el motor, alineación delantera y trasera y dos agarraderas, indicador visual del nivel de refrigerante, bomba hidráulica desconectable, barra señalización LMI. Pasadores retirada de la bomba activada hidráulicamente, soporte para transportar el cilindro elevador, bloque de gancho bola de 80 T, bola antitorsora superior de 10 T.

*Equipos opcionales

*PAQUETE ILUMINACIÓN AUXILIAR (incluye luz intermitente de color ámbar en la cabina, foco con rotación de 360° y dos focos en la base de la pluma). *Aire acondicionado. *Bloque de gancho de 130 toneladas. *Gancho trasero con pasador de cadena. *Bloques del diferencial de eje cruzado controlados desde la cabina (delanteros y traseros) *Registrador de datos PAT *Alfombra de goma para hueco de almacenamiento. *Herramienta para retirar neumáticos.

*Indica equipo opcional

RT9130E

GROVE

Courtesy of Crane.Market

Torretta

Braccio

Braccio a tutta potenza sincronizzato sequenziato a cinque sezioni da 12,8 - 48,8 m. Altezza massima della punta: 51,5 m

Prolunga a traliccio

Prolunga del braccio a traliccio ripiegabile da 11 m - 18 m. Dissassature 0°, 20° e 40°. Viene stivata lungo la sezione del braccio di base. Altezza massima della punta: 69,2 m

*inserti opzionali di prolunga del traliccio

2 inserti di prolunga del traliccio da 8 m. Viene installato tra la punta del braccio e la prolunga ripiegabile, non stivabile. Altezza massima della punta: 85 m

Punta del braccio

Sette pulegge in nylontron montate su cuscinetti a rullo conico per servizio con protezioni rimovibili della corda del tipo a spina. Punta del braccio a infilamento rapido. Punta del braccio ausiliaria rimovibile con protezione della fune di tipo a spina rimovibile.

Sollevamento braccio

Un cilindro idraulico a doppio effetto con valvola di tenuta integrale fornisce un'elevazione da -3° a 78°.

Limitatore di carico e finecorsa

Momento di carico standard a "display grafico" e il sistema anti-two-block con allarme audiovisivo e con blocco della leva di comando. Questi impianti forniscono la visualizzazione elettronica di angolo del braccio, lunghezza, raggio, altezza, lunghezza, raggio, altezza di punta, momento di carico relativo, carico ammissibile massimo, indicazione del carico e avvertenza della condizione di finecorsa imminente. Il sistema di definizione dell'area di lavoro standard permette all'operatore di preselezionare e definire le aree di lavoro sicure. Se la gru si avvicina ai limiti preimpostati, degli allarmi audiovisivi aiutano l'operatore a evitare le ostruzioni sul posto di lavoro.

Cabina

Inclinazione di 20°, a visione totale, completamente in acciaio lavorato con rivestimento e con vetri di sicurezza completamente oscurati. Il sedile di lusso incorpora i dispositivi di comando idraulici monoasse montati sul bracciolo. Il pannello del cruscotto incorpora gli indicatori di tutte le funzioni del motore. Altre caratteristiche standard: radiatore ad acqua calda, ventilatore di ricircolazione dell'aria della cabina, finestrini scorrevoli laterali e posteriori, lucernario scorrevole con tergicristallo elettrico e parasole, lava-tergicristalli elettrico, estintore e cintura di sicurezza.

Rotazione

Comando di rotazione planetario a due velocità con freno a disco multiplo a umido azionato a pedale. Freno rotante azionato a molla, rilasciato idraulicamente. Blocco rotazione a 360° e arresto meccanico a 2 posizioni, entrambi azionati dalla cabina. Velocità massima: 2,5 giri/minuto.

Contrappeso

18 144 kg di contrappeso totale. Installato e rimosso idraulicamente.

Impianto idraulico

Sei pompe principali con una capacità combinata di 776 l/min. Pressione operativa massima: 331 bar. Due singoli banchi di valvole a pressione compensata. Filtro di tipo a linea di ritorno con protezione di by-pass del flusso totale e indicatore di servizio. Cartuccia sostituibile con valore di filtraggio micronico di 5/12/16. Serbatoio idraulico da 1 230 l. Radiatore dell'olio montato sul carrello con ventola/aria dell'olio azionata dal motore idraulico controllato termostaticamente. Orificio di prova della pressione dell'impianto.

Specifiche di paranco principale e ausiliario

Riduzione a planetario con freno automatico a umido a disco multiplo applicato a molla. Indicatori elettronici di rotazione del tamburo del paranco e inseguitori del cavo del tamburo del paranco.

Trazione massima della linea singola:	Primo strato - 8 740 kg
Terzo strato - 7 432 kg	Quinto strato - 6 464 kg
Trazione massima ammissibile della linea:	7 620 kg con fune di classe 6x37.
	7 620 kg con fune di classe 35x7.
Velocità massima della linea singola:	171 m/min
Struttura della fune:	6x37 EIPS IWRC, Special Flexible
	35x7 EIPS WSC, resistente alla rotazione
Diametro della fune:	19 mm
Lunghezza fune:	Paranco principale - 290 m
	Paranco ausiliario - 213 m
Stivaggio massimo della fune:	368 m

*Indica attrezzature opzionali

Carro

Telaio

Telaio con profilato a scatola incastolato fabbricato in acciaio di bassa lega ad alta resistenza. Incastellature di sostegno rimovibili, rimorchio anteriore/posteriore e alette di fissaggio.

Stabilizzatori

Quattro stabilizzatori telescopici idraulici monostadio a doppia scatola con martinetti invertiti e valvole di tenuta integrali. Impostazione a tre posizioni, 0%, 50% ed estensione completa. Casse dei supporti rimovibili per agevolare il trasporto. Flottanti stabilizzatori del tipo a rilascio rapido fabbricati completamente in acciaio, diametro 775 mm. Carico massimo del pattino dello stabilizzatore: 75 298 kg

Comandi stabilizzatori

I comandi e l'indicatore di livello della gru sono situati nella cabina.

Motore (Tier III)

Motore diesel Cummins QSC 8,3 litri, sei cilindri, 224 kW a 2 200 giri/minuto. Coppia massima: 1356 Nm a 1600 giri/minuto.

Capacità serbatoio carburante

379 l.

Cambio

Gamma cambio completa con 6 marce avanti e 3 retromarce. Scollegamento assale anteriore per marcia 4 x 2.

Impianto elettrico

Due batterie da 12 V senza manutenzione. Avviamento e luci a 12 V, interruttori automatici.

Trazione / Sterzo

4 x 4. Servosterzo completamente indipendente. Anteriore: totalmente idraulico, controllato dal volante. Posteriore: totalmente idraulico, controllato a mezzo interruttore. Fornisce variazioni infinite di 4 modalità principali di sterzata: solo anteriore, solo posteriore, trasversale e coordinata. Indicatore di sterzata posteriore centrata.

Assali

Anteriore: guida/sterzo con mozzo di riduzione differenziale e planetario montato rigidamente sul telaio.

Posteriore: guida/sterzo con mozzo di riduzione differenziale e planetario montato a perno sul telaio.

Blocchi oscillazione

Blocchi automatici totalmente idraulici sull'assale posteriore permettono oscillazioni di 254 mm solo con il braccio centrato sulla parte anteriore.

Freni

Circuito diviso completamente idraulico, freni di servizio a disco che agiscono su tutte le ruote. Freno di stazionamento a molla rilasciato idraulicamente montato sull'assale anteriore.

Pneumatici

Standard. 33,25 x 29 - 38 strati trasversali, Generale SL-100

Luci

Illuminazione completa compresi indicatori di sterzata, luci anteriori, posteriori, freno e luci di avvertenza di pericolo.

Velocità massima

24 km/h.

Pendenza (teorica)

73% (basata su peso lordo di 81 647 kg) pneumatici 33,25 x 29, pompe montate, braccio da 48,8 m, e inoltre braccio rotante da 18 m, contrappeso di 18 144 kg, gancio di blocco e sfera).

Attrezzatura standard varie

Parafanghi in alluminio a tutta lunghezza, ponte in alluminio a tutta lunghezza, specchi retrovisori doppi, fissaggio del blocco del gancio, allarme elettronico di retromarcia, pacchetto luce, pozzetto di stivaggio anteriore, tachimetro/contatore, riscaldatore del blocco di tipo a immersione, indicatore di posizione ruota posteriore, radiatore della cabina ad acqua calda da 36 000 BTU, specchi del paranco, sistema di avvertimento di motore A/V sotto sforzo, fissaggio anteriore/posteriore e due alette, indicatore di livello del refrigerante a vista, disinserimento pompa idraulica, barra luminosa LMI. Perna di rimozione del braccio attivati idraulicamente, martinetto di sollevamento per il trasporto, blocco del gancio da 80 t, sfera girevole superiore da 10 t.

*Equipaggiamenti opzionali

*PACCHETTO DI ILLUMINAZIONE AUSILIARIO (comprende luce lampeggiante ambra montata sulla cabina, riflettore con rotazione a 360° e proiettori a base doppia montati sul braccio). *Aria condizionata. *Blocco del gancio da 130 t. *Gancio di rimorchio posteriore. *Blocchi differenziali dell'assale trasversale controllati dalla cabina (anteriore e posteriore). *Kit download registratore dati PAT. *Tappetino in gomma vano di stivaggio. *Utensile per la rimozione dei pneumatici.

Características Técnicas

Superestrutura

Lança

Lança de cinco secções de 12,8 m a 48,8 m, de telescopagem hidráulica, sequenciada e sincronizada. Altura máxima da ponta da lança: 51,5 m.

Extensão em Treliçada

Extensão swingaway treliçada, de dobragem dupla, de 11 m a 18 m. Ângulação: 0°, 20° e 40°. Passível de ser arrumada ao longo da secção de base da lança. Altura máxima da ponta da lança: 69,2 m.

**Secções Intermédias treliçadas (Opcionais)

Secções intermédias treliçadas: (2) X 8 m. A serem instalados entre o cabeçote da lança e a extensão de dobragem dupla, sem possibilidade de serem arrumados no equipamento. Altura máxima da ponta da lança: 85 m.

Cabeçote da Lança

Sete roldanas de nylatron montadas em rolamentos de rolos cónicos de alta resistência com guarda-cabos removíveis tipo pino. Cabeçote de lança de gornição rápido. Cabeçote de lança auxiliar removível com guarda-cabos tipo pino removível.

Elevação da Lança

Um cilindro hidráulico de acção dupla com válvula anti-retorno integral assegura a elevação de -3° a 78°.

Sistema do momento de carga e de fim de curso do Cadernal

"Indicador gráfico" standard do momento de carga e do sistema de fim de curso do cadernal com sistema audiovisual de sinalização e dispositivo de bloqueio automático das alavancas de comando. Estes sistemas fornecem informações, apresentadas em visor electrónico, do ângulo da lança, do comprimento, do raio, da altura da ponta da lança, do momento de carga relativo, da carga máxima admitida, da indicação de carga e aviso sobre o fim de curso do cadernal. O Sistema de Definição da Área de Trabalho standard permite ao operador seleccionar previamente e definir áreas de trabalho. Se a grua aproximar-se dos limites previamente definidos, avisos audiovisuais ajudam o operador a evitar obstruções no local da obra.

Cabine

Cabine panorâmica, inclinável num ângulo de 20°, integralmente feita de aço, com isolamento sonoro e vidro de segurança colorido a toda a volta. O assento Deluxe integra controladores de eixo simples, hidráulicos, instalados no apoio para os braços. O painel de controle está equipado com manómetros para todas as funções do motor. Entre as demais funcionalidades standard incluem-se: Aquecedor da cabine de água quente, ventoinha de circulação do ar na cabine, janelas lateral e traseira deslizantes, vidro de tejadilho deslizante com limpa-vidros eléctrico e pala para o sol, lava e limpa pára-brisas eléctricos, extintor de incêndios e cinto de segurança.

Mecanismo de Rotação

(2) accionamentos da rotação de planetários, de duas velocidades, com travão em banho de óleo com tipo multidiscos e aplicação por pé. Travões de imobilização de mola e de libertação hidráulica. Bloqueio positivo da rotação de 360° e dispositivo de bloqueio mecânico de 2 posições, ambos comandados a partir da cabine. Velocidade máxima: 2,5 rpm.

Contrapeso

Contrapeso num total de 18 144 kg. Instalado e removido hidraulicamente.

Sistema hidráulico

Seis bombas principais com uma capacidade combinada de 776 l/min. Pressão de serviço máxima: 331 bar. Dois conjuntos de válvulas individuais, compensadas pós-pressão. Filtro no circuito de retorno com protecção por derivação de débito total e indicador de manutenção. Cartucho substituível com classe de filtragem micrométrica de 5/12/16. Depósito de 1 230 l. Arrefecedor de óleo montado remotamente, com motor de accionamento hidráulico controlado por termóstato, ventoinha/ar para óleo. Tomadas para teste da pressão do sistema.

Características Técnicas dos Guinchos Guinchos Principal e Auxiliar

Redutor de planetários com travão multidiscos de mola automática. Tambor ranhurado, indicador electrónico da rotação do tambor de elevação e acamador dos cabos no tambor de elevação.

Esforço Máximo no Cabo Singelo: 1.ª camada – 8 740 kg
3.ª camada – 7 432 kg
Esforço Máximo Admitido no Cabo Singelo: 7 620 kg com cabo da classe 6x37
7 620 kg com cabo da classe 35x7

Velocidade Máxima do Cabo Singelo: 171 m/mínimo
Classe do Cabo: Cabo EIPS IWRC 6x37, flexível especial
Cabo EIPS WSC 35x7, resistente à rotação

Diâmetro do Cabo: 19 mm
Comprimento do Cabo: Main Hoist - 290 m
Auxiliary Hoist - 213 m

Capacidade Máxima do Cabo: 368 m

Transportador

Chassis

Chassis de caixa em aço de alta resistência. Caixas dos estabilizadores removíveis, e olhais de fixação e de reboque dianteiras/traseiras.

Dispositivo de Estabilização

Quatro vigas de estabilização hidráulicas e telescópicas, de caixa dupla, de secção simples, com macacos invertidos e válvulas anti-retorno integrais. Três posições: 0%, 50% e totalmente extraídas. As caixas do sistema de estabilização podem ser extraídas para uma maior facilidade de transporte. Sapatas de apoio, integralmente feitas de aço, de libertação rápida, de 775 m de diâmetro. Carga máxima nas sapatas – 75 298 kg.

Comandos dos estabilizadores

Comandos dos estabilizadores e indicador de nível instalados no interior da cabine.

Motor (Tier III)

Motor a gasóleo Cummins QSC8.3L, de seis cilindros, de 224 kW (brutos) a 2 200 rpm. Binário máximo: 1356 Nm a 1 600 rpm.

Capacidade do depósito de Combustível

379 l.

Caixa de Velocidades

Caixa powershift, com 6 velocidades para a frente e 3 velocidades para trás. Desconexão do eixo dianteiro para deslocamentos em 4 x 2.

Instalação Eléctrica

Duas baterias de 12 V que dispensam manutenção. Arranque e luzes de 12 V, disjuntores.

Direcção/Transmissão

4 x 4. Direcção assistida de comando independente. À frente: totalmente hidráulica, comandada pelo volante. Atrás: totalmente hidráulica, comandada por interruptor. Disponibiliza um número infinito de variações dos 4 principais modos de direcção: só dianteira, só traseira, direcção tipo caranguejo e direcção coordenada. Indicador de direcção traseira centrada.

Eixos

Dianteiros: Eixo de tracção/direcção com cubos do redutor de planetários e diferencial rigidamente montados no chassis.

Traseiros: Eixo de tracção/direcção com cubos do redutor de planetários e diferencial montados no chassis de forma articulada (pivôs).

Dispositivos de Bloqueio da Oscilação

Os dispositivos de bloqueio automáticos, totalmente hidráulicos, instalados no eixo traseiro permitem uma oscilação de 254 mm só quando a lança estiver centrada sobre a parte dianteira.

Travões

Travões de serviço de circuito dividido totalmente hidráulicos, de disco seco, que actuam sobre todas as rodas. Travão de estacionamento de mola e de libertação hidráulica, montada no eixo dianteiro.

Pneus

Pneus standard 33,25 x 29 - 38 telas

Iluminação

Conjunto completo, incluindo luzes de sinalização de mudança de direcção, faróis dianteiros, faróis traseiros, luzes de travagem e luzes de sinalização de perigo.

Velocidade Máxima

24 km/h.

Gradeabilidade (Teórica)

73% (para um veículo com um peso total de 81 647 kg, equipado com pneus 33,25 x 29, lança de 48,8 m, extensão swingaway de 18 m, contrapesos de 18 144 kg, bola e gancho).

Equipamento Standard Diverso

Pára-choques de aço a toda a largura, deck em alumínio a todo o comprimento, espelhos retrovisores duplos, suporte de fixação do cadernal, alarme electrónico de marcha-atrás, conjunto de iluminação, caixa dianteira para arrumação, taquímetro/conta-horas, aquecedor do bloco do motor, de imersão, indicador da posição das rodas traseiras, aquecimento da cabine de água quente de 36 000 BTU, retrovisores dos guinchos, sistema audiovisual de alarmes do motor, olhais de fixação e de reboque dianteiras/traseiras, indicador visual do nível do refrigerante, desconexão da bomba hidráulica, barra de iluminação LMI. Pinos de remoção da lança activados hidraulicamente, apoio do cilindro de elevação para transporte, cadernal de 80 T, bola e gancho de 10 T.

*Equipamento Opcional

*Conjunto de Iluminação Auxiliar (inclui luz intermitente cor-de-laranja de montagem no tejadilho da cabine, luz direccional rotativa de 360° e faróis duplos de trabalho montados na base da lança). *Ar condicionado. *Cadernal de 130 t. *Gancho de reboque traseiro. *Bloqueios cruzados do diferencial, comandados a partir da cabine (à frente e atrás). *Kit de transferência de dados para o registor de dados PAT. *Tapete de borracha para caixa de arrumação. *Ferramenta de remoção dos pneus.

*Assinala o equipamento opcional

Courtesy of Crane.Market

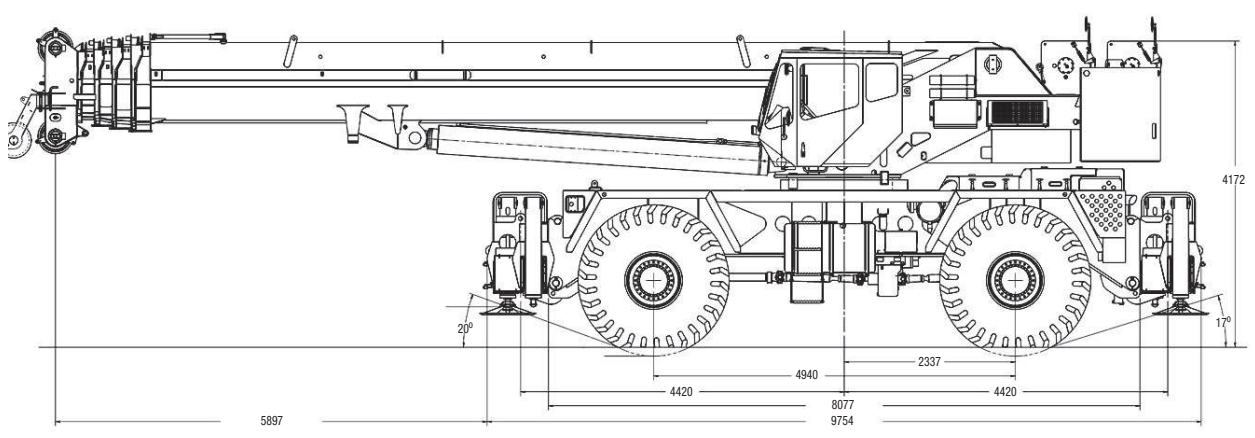
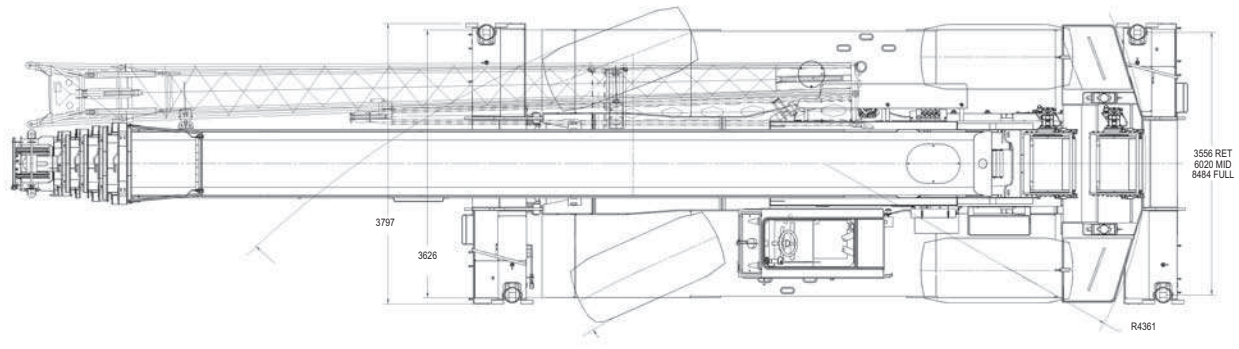

Note: Reference dimensions in mm
 Hinweis: Bezugsmaße in mm
 Remarque : cotes de référence en mm
 Nota: Dimensiones de referencia en mm
 Nota: Dimensioni di riferimento in mm
 Nota: As dimensões de referência são indicadas em mm

RT9130E

Load charts • Traglasten • Capacités de levage Capacidades • Capacità • Diagramas de carga

Notes • Hinweise • Notes • Notas • Note • Notas

Lifting capacities according to DIN/ISO • 85%

Warning: THIS CHART IS ONLY A GUIDE. The Notes below are for illustration only and should not be relied upon to operate the crane.

The individual crane's load chart, operating instructions and other instruction plates must be read and understood prior to operating the crane.

DIN/ISO: The mechanical strength complies with DIN 15018, part 3. Tipping conditions are governed by DIN 15019, part 2 and ISO 4305 standards.

They also take into account the requirements of prEN 13000: 2003 and therefore comply with the requirements of the EU machinery directive.

85%: Capacities are in accordance with SAE J1063 and do not exceed 85% of the tipping load (SAE J1289 for outriggers 50% and 0% extended) as determined by SAE J765.

1. Capacities given do not include the weight of hookblocks, slings, auxiliary lifting equipment and load handling devices. Their weights MUST be added to the load to be lifted. When more than minimum required reeving is used, the additional rope weight shall be considered part of the load.
2. All capacities are for crane on firm, level surface. It may be necessary to have structural supports under the outrigger floats or tyres to spread the load to a larger bearing surface.
3. When either boom length or radius or both are between values listed, the smallest load shown at either the next larger radius or boom length shall be used.
4. For outrigger operation, ALL outriggers shall be fully extended with tyres raised free of ground before raising the boom or lifting loads.
5. Tyres shall be inflated to the recommended pressure before lifting on rubber.

Traglasten entsprechen DIN/ISO • 85%

WARNUNG: DIESE TABELLE IST LEDIGLICH EINE RICHTLINIE. Die Hinweise dienen als Erklärung und sind für die Kranbedienung nicht maßgebend. Vor Inbetriebnahme des Kranes sind Traglasttabellen, Bedienungsanleitung und andere Vorschriften eingehend zu studieren.

DIN/ISO: Der Festigkeitsberechnung liegen die DIN 15018 Teil 3 zugrunde. Die Traglasten im Standsicherheitsbereich entsprechen DIN 15019 Teil 2 und ISO 4305. Sie berücksichtigen außerdem die Forderungen von prEN 13000: 2003 und entsprechen damit den Anforderungen der Maschinenrichtlinie.

85%: Tragkraftwerte entsprechen SAE J1063 und überschreiten nicht 85% der Kipplast (SAE J1289 bei halb- bzw. ganz ausgefahrter Abstützung) gemäß Richtlinien SAE J 765.

1. Das Gewicht der Hakenflaschen und aller Anschlagmittel muß zu der Last hinzugerechnet werden. Beim Einscheren mit erhöhten Werten ist das zusätzliche Seilgewicht als Teil der Last zu betrachten.
2. Alle Werte gelten für den Kran auf festem, ebenem Untergrund. Eventuell müssen die Stützsteller oder Reifen unterlegt werden, um die Last über eine größere Abstützfläche zu verteilen.
3. Wenn Auslegerlänge oder Radius oder beide Werte zwischen den aufgeführten Werten liegen, ist die geringere der Traglasten zu wählen, die für den die nächstgrößere Ausladung oder die nächste bzw. anschließende Auslegerlänge genannt sind.
4. In abgestütztem Zustand müssen ALLE Stützen komplette ausgefahren sein. Die Reifen dürfen den Boden nicht berühren. Erst danach dürfen Lasten oder der Ausleger angehoben werden.
5. Bevor frei auf Rädern gearbeitet wird, müssen, die Reifen mit dem vorschriftsmäßigen Druck aufgefüllt werden.

Capacités de levage selon DIN/ISO • 85%

ATTENTION: CE TABLEAU N'EST QU'UN GUIDE. Les notes ci-dessous sont données à titre d'exemple et ne devront pas être utilisées pour faire fonctionner la grue. Toute la documentation concernant chaque type de grue: tableau des charges, instructions de fonctionnement et toutes autres plaques d'instructions devront être lues et comprises avant de manoeuvrer la grue.

DIN/ISO: Les limites du basculement sont conformes à la norme DIN 15019 section 2 et ISO 4305. Elles tiennent également compte des paramètres établis pour le projet de norme Européenne prEN 13000: 2003 et de ce fait satisfont les exigences de la Directive Européenne Machines.

85%: Les capacités de levage sont conformes à la norme SAE J1063 et ne dépassent pas 85% de la charge de basculement (SAE J1289 pour les poutres de calage déployées à 50% et 0%) tel que cela est prescrit par la norme SAE J765.

1. Les charges mentionnées dans les tableaux ne comprennent pas le poids des mouffes, des élingues et autres accessoires de levage qui doit être additionné à celui de la charge levée. Lorsque le mouffage est supérieur au minimum requis le poids de l'excédent de câble doit être additionné à celui de la charge.
2. Les capacités sont données sur sol ferme et de niveau. Il peut être nécessaire d'utiliser des bastaings ou des accessoires similaires afin de répartir la charge transmise au sol par les roues ou les patins de calage.
3. Lorsque la longueur de flèche ou la portée ne correspond pas aux valeurs mentionnées dans les tableaux, il convient de se référer à la valeur inférieure mentionnée pour la portée ou la longueur de flèche immédiatement supérieure.
4. Pour utilisation machine calée, les poutres de calage doivent être totalement télescopées et les roues décollées du sol avant de relever la flèche ou de lever des charges.
5. Les pneumatiques devront être gonflés aux pressions préconisées avant tout levage en libre.

Capacidades de elevación de acuerdo con DIN/ISO • 85%

AVISO: ESTA TABLA ES SOLO UNA ORIENTACION. Las notas que aparecen al final de la misma solo sirven de ilustración y no deben ser tomadas como instrucciones para operar la grúa. La tabla de cargas, las instrucciones de operación y otras placas ilustrativas de cada grúa deben ser leídas y correctamente interpretadas antes de operar la grúa.

DIN/ISO: Los análisis de resistencia están basados en las normas DIN 15018. Apartados 3. Las condiciones de vuelco están reguladas por las normas

DIN 15019 apartado 2 y ISO 4305. Tienen también cuenta de las exigencias establecidas por prEN 13000: 2003 y así cumplen con los requerimientos de las Directivas de Maquinaria UE.

85%: Capacidades de acuerdo con las Normas SAE J1063 y no exceden del 85% del momento de vuelco (Normas SAE J1289 para las cargas sobre estabilizadores extendidos al 50% o sin extender 0%) como fijan las normas SAE J765.

1. Las cargas indicadas no incluyen el peso de los ganchos, eslingas, equipos auxiliares y aparejos de elevación. Sus pesos DEBEN ser añadidos al de la carga a elevar. Cuando se utilice un número de ramales de cable superior al necesario, el peso adicional del cable debe ser considerado como parte de la carga.
2. Todas las capacidades corresponden a la grúa situada sobre terreno firme nivelado y uniforme. La naturaleza del terreno puede hacer necesario colocar, bajo los apoyos de los estabilizadores o bajo los neumáticos, elementos estructurales que repartan la carga sobre una mayor superficie de apoyo.
3. Cuando se trabaje con longitudes de pluma o radios, intermedios entre los valores reflejados en las tablas, se considerará la carga inmediata inferior indicada en el radio o longitud de pluma inmediato superior.
4. Para trabajos sobre estabilizadores, TODOS los estabilizadores estarán totalmente extendidos y los neumáticos sin tocar el suelo antes de elevar pluma o izar cargas.
5. Los neumáticos deberán estar inflados a la presión recomendada antes de elevar cargas sobre neumáticos.

Capacità di sollevamento in accordo con DIN/ISO • 85%

ATTENZIONE: QUESTA TABELLA E' SOLO UNA GUIDA. Le note qui sotto riportate sono date a titolo d'esempio e non devono essere utilizzate per far funzionare la gru.

La tabella di carico, le istruzioni d'uso ed ogni altro foglio illustrativo devono essere letti e compresi prima di manovrare la gru.

DIN/ISO: il calcolo di resistenza è basato sulle norme DIN 15018, parte 3. Le condizioni di ribaltamento sono regolate dalle norme DIN 15019 parte 2 e ISO 4305. Esse tengono conto anche dei parametri stabiliti da prEN13000: 2003 e quindi soddisfano le richieste della Direttiva Macchine Europea.

85%: Le capacità di sollevamento sono conformi alla norma SAE J1063 e non superano l'85% del carico di ribaltamento (SAE J1289 per gli stabilizzatori estesi al 50% e 0%) come prescritto dalla norma SAE J765.

1. I carichi indicati nelle tavole non comprendono il peso dei ganci, dei tiranti, e di nessun altro accessorio di sollevamento che deve essere aggiunto a quello del carico sollevato. Quando il numero di funi è superiore al minimo richiesto il peso addizionale della fune deve essere aggiunto a quello del carico.
2. Tutte le capacità si intendono per la gru situata su un terreno compatto livellato e uniforme. Potrebbe rendersi necessario utilizzare dei supporti strutturali, sotto gli appoggi degli stabilizzatori o sotto i pneumatici, per ripartire il carico su una superficie di appoggio maggiore.
3. Quando la lunghezza del braccio o la portata non corrispondono ai valori riportati nelle tabelle, conviene considerare il valore inferiore riportato per il raggio di lavoro o la lunghezza del braccio immediatamente superiore.
4. Per lavoro su stabilizzatori, TUTTI gli stabilizzatori devono essere completamente estesi e i pneumatici staccati da terra prima di rialzare il braccio o di sollevare carichi.
5. I pneumatici devono essere gonfiati alla pressione raccomandata prima di sollevare carichi sopra i pneumatici.

Capacidade de elevação de acordo com as normas DIN/ISO • 85%

Atenção: ESTE QUADRO SERVE APENAS DE GUIA. As notas abaixo são dadas a mero título exemplificativo e não deverão ser utilizadas para operar a grua. Toda a documentação e instruções relativas a cada tipo de grua, nas quais se incluem o diagrama de carga da grua, as respectivas instruções de operação e outras placas com instruções, têm de ser lidas e compreendidas antes de a grua ser operada.

DIN/ISO: A resistência mecânica está em conformidade com o disposto na Parte 3 da norma DIN 15018. Os limites de basculamento são os impostos pela Parte 2 da norma DIN 15019 e pela norma ISO 4305. Além disso, também satisfazem os requisitos da norma europeia prEN 13000: 2003, estando assim em conformidade com as disposições da directiva comunitária sobre máquinas.

85%: As capacidades estão em conformidade com as disposições da norma SAE J1063 e não ultrapassam 85% da carga de basculamento (norma SAE J1289 para estabilizadores estendidos 50% e 0%), conforme estipulado na norma SAE J765.

1. As capacidades indicadas não incluem o peso de cadernais, eslingas, equipamento auxiliar de elevação e dispositivos de manuseamento de cargas. Os seus pesos TÊM de ser adicionados ao peso da carga a ser elevada. Sempre que for utilizada uma quantidade de talhas superior à mínima exigida, o peso adicional dos cabos deverá ser considerado parte da carga, devendo ser adicionado ao seu peso.
2. Todas as capacidades são indicadas para uma grua sobre uma superfície firme e nivelada. Pode ser necessário colocar suportes estruturais por baixo dos pneus ou das sapatas dos estabilizadores, para espalhar a carga por uma superfície de suporte maior.
3. Sempre que o comprimento da lança, o seu raio, ou ambos estiverem compreendidos entre os valores indicados, deve ser utilizada a carga mais baixa indicada para o raio ou para o comprimento de lança imediatamente superior.
4. Operação com estabilizadores: Antes de a lança ser erguida ou de serem elevadas cargas, TODOS os estabilizadores têm de estar totalmente estendidos, com os pneus erguidos de modo a não estarem em contacto com o solo.
5. Antes de serem elevadas cargas sobre os pneus, eles devem ser enchidos às pressões recomendadas.

Working range bi-fold extension • Arbeitsbereiche mit Doppel-Klappspitze
 Portée de travail de l'extension à double repliage latéral • Radio de trabajo para extensión de doble pliegue
 Area di lavoro con prolunga ripiegabile • Intervalo de funcionamento com extensão de dobragem dupla

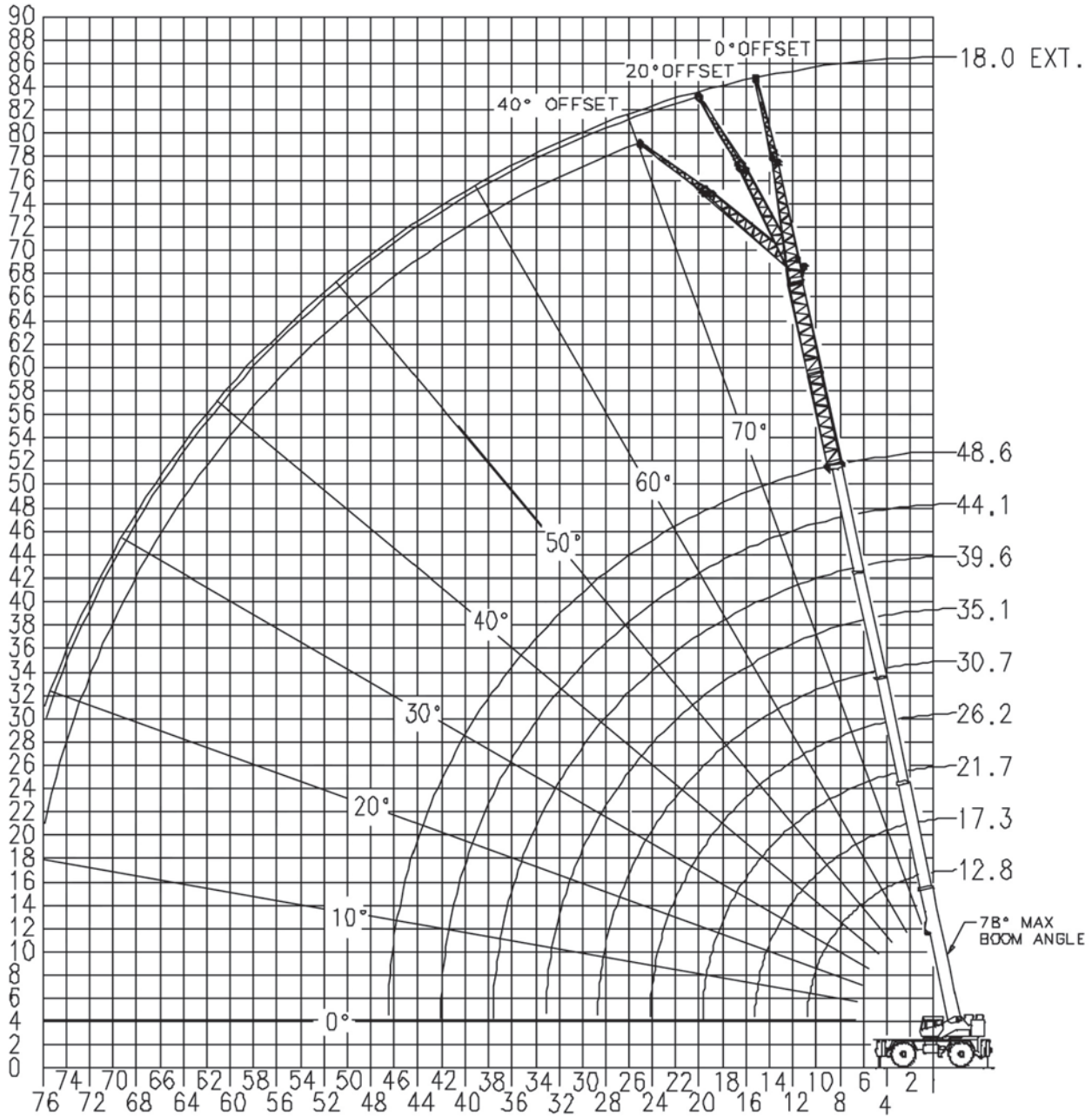

	Hook block • Unterflasche • Crochet-moufle • Gancho • Gancio • Cadernal (t)	H (mm)
	115	3353
	70	3353
	9.1 H/B	2946

THIS CHART IS ONLY A GUIDE AND SHOULD NOT BE USED TO OPERATE THE CRANE. The individual crane's load chart, operating instructions and other instructional plates must be read and understood prior to operating the crane. / DIE DATEN IN DIESER TABELLE DIENEN NUR ZUR INFORMATION UND GELTEN NICHT FÜR DEN BETRIEB DES KRANS. Vor Inbetriebnahme des Krans sind dessen jeweilige Traglasttabelle, Betriebsanleitung und weitere Herstelleranleitungen durchzulesen und zu befolgen. / CETTE ILLUSTRATION EST FOURNIE A SIMPLE TITRE INDICATIF. NE L'UTILISEZ PAS POUR MANŒUVRER LA GRUE. La courbe de charge, les notices techniques et autres consignes d'utilisation doivent être lues et assimilées avant toute utilisation de cette grue. / ESTA TABLA ES MERAMENTE ORIENTATIVA Y NO DEBERÁ UTILIZARSE PARA TRABAJAR CON LA GRUA. Antes de utilizar la grúa, han de leerse y entenderse la tabla de cargas individuales de la grúa, las instrucciones de funcionamiento y otras placas de instrucciones. / QUESTO GRAFICO SERVE SOLO DA GUIDA E NON DEVE ESSERE UTILIZZATO PER OPERARE CON LA GRU. Il grafico di carico, le istruzioni operative e altre targhe d'istruzione della gru individuale devono essere letti e compresi prima di azionare la gru. / ESTE QUADRO É DADO A TÍTULO MERAMENTE EXEMPLIFICATIVO. NÃO O UTILIZE PARA OPERAR A GRUA. Toda a documentação e instruções relativas a cada tipo de grua, nas quais se incluem o diagrama de carga da grua, as respectivas instruções de operação e outras placas com instruções, têm de ser lidas e compreendidas antes de a grua ser operada.

Load charts • Traglasten • Capacités de levage
Capacidades • Capacità • Diagramas de carga

Telescopic boom • Teleskopausleger • Flèche principale • Pluma telescópica • Braccio telescopico • Lança telescópica

 12,8 - 48,6 m

 100 %

 360°

 18,144 t

12



DIN/ISO

RT9130E

Radius m	12,8	17,3	21,7	26,2	30,7	35,1	39,6	44,1	48,6
3,0	110,000	66,675							
3,5	104,500	66,675							
4,0	92,900	66,675	54,900						
4,5	81,525	66,675	54,200						
5,0	72,975	63,925	53,500	40,900					
6,0	59,200	57,525	52,175	39,425	29,450				
7,0	49,700	48,850	46,950	37,200	28,725	20,225			
8,0	41,825	41,025	40,925	34,600	27,750	20,225			
9,0	35,750	35,000	34,900	31,500	26,000	20,225	17,750		
10,0	26,400	30,475	30,375	28,925	24,025	20,225	17,400	14,000	
12,0		23,400	23,350	23,475	20,300	18,950	16,675	13,525	10,950
14,0		17,600	18,450	18,650	17,300	16,625	15,250	13,050	10,625
16,0			14,825	15,050	14,675	14,375	13,725	12,475	10,150
18,0			11,975	12,200	12,075	12,475	12,175	11,375	9,780
20,0				9,980	9,865	10,625	10,675	10,275	9,380
22,0				8,155	8,050	8,900	9,330	9,090	8,370
24,0				4,815	6,530	7,395	7,930	7,970	7,340
26,0					5,230	6,095	6,750	6,985	6,450
28,0					3,475	4,875	5,660	6,025	5,780
30,0						3,845	4,620	5,120	5,275
32,0						2,585	3,730	4,235	4,630
34,0							2,955	3,455	3,935
36,0							2,280	2,775	3,260
38,0								2,175	2,655
40,0								1,645	2,120
42,0								0,690	1,640



85 %

RT9130E

Radius m	12,8	17,3	21,7	26,2	30,7	35,1	39,6	44,1	48,6
3,0	120,000	66,675							
3,5	105,750	66,675							
4,0	92,900	66,675	57,600						
4,5	81,525	66,675	57,600						
5,0	72,975	63,925	56,125	42,000					
6,0	59,200	57,525	52,700	39,425	29,475				
7,0	49,700	48,850	46,950	37,200	28,850	20,225			
8,0	41,825	41,025	40,925	34,600	27,750	20,225			
9,0	35,750	35,000	34,900	31,500	26,000	20,225	19,575		
10,0	26,400	30,475	30,375	28,925	24,025	20,225	19,325	14,750	
12,0		23,400	23,350	23,475	20,300	18,950	17,475	14,750	11,375
14,0		17,600	18,450	18,650	17,300	16,625	15,250	14,500	11,200
16,0			14,825	15,050	14,675	14,375	13,725	12,750	11,000
18,0			11,975	12,200	12,075	12,475	12,175	11,375	10,575
20,0				9,980	9,865	10,625	10,675	10,275	9,460
22,0				8,155	8,050	8,900	9,330	9,090	8,370
24,0				4,815	6,530	7,395	7,930	7,970	7,340
26,0					5,230	6,095	6,750	6,985	6,450
28,0					3,475	5,020	5,660	6,025	5,780
30,0						4,065	4,720	5,165	5,275
32,0						2,585	3,915	4,415	4,630
34,0							3,165	3,680	3,960
36,0							2,510	3,035	3,415
38,0								2,455	2,870
40,0								1,800	2,335
42,0								0,690	1,865

THIS CHART IS ONLY A GUIDE AND SHOULD NOT BE USED TO OPERATE THE CRANE. The individual crane's load chart, operating instructions and other instructional plates must be read and understood prior to operating the crane. / DIE DATEN IN DIESER TABELLE DIENEN NUR ZUR INFORMATION UND GELTEN NICHT FÜR DEN BETRIEB DES KRANS. Vor Inbetriebnahme des Krans sind dessen jeweilige Traglasttabelle, Betriebsanleitung und weitere Herstelleranleitungen durchzulesen und zu befolgen. / CETTE ILLUSTRATION EST FOURNIE A SIMPLE TITRE INDICATIF. NE L'UTILISEZ PAS POUR MANŒUVRER LA GRUE. La courbe de charge, les notices techniques et autres consignes d'utilisation doivent être lues et assimilées avant toute utilisation de cette grue. / ESTA TABLA ES MERAMENTE ORIENTATIVA Y NO DEBERÁ UTILIZARSE PARA TRABAJAR CON LA GRUA. Antes de utilizar la grúa, han de leerse y entenderse la tabla de cargas individuales de la grúa, las instrucciones de funcionamiento y otras placas de instrucciones. / QUESTO GRAFICO SERVE SOLO DA GUIDA E NON DEVE ESSERE UTILIZZATO PER OPERARE CON LA GRU. Il grafico di carico, le istruzioni operative e altre targhe d'istruzione della gru individuale devono essere letti e compresi prima di azionare la gru. / ESTE QUADRO É DADO A TÍTULO MERAMENTE EXEMPLIFICATIVO. NÃO O UTILIZE PARA OPERAR A GRUA. Toda a documentação e instruções relativas a cada tipo de grua, nas quais se incluem o diagrama de carga da grua, as respectivas instruções de operação e outras placas com instruções, têm de ser lidas e compreendidas antes de a grua ser operada.

Load charts • Traglasten • Capacités de levage Capacidades • Capacità • Diagramas de carga

Telescopic boom • Teleskopausleger • Flèche principale • Pluma telescópica • Braccio telescopico • Lança telescópica

 12,8 - 48,6 m

 50 %

 360°

 18,144 t

  **DIN/ISO** **RT9130E**

13

Radius m	12,8	17,3	21,7	26,2	30,7	35,1	39,6	44,1	48,6
3,0	109,500	66,675							
3,5	100,750	66,675							
4,0	91,025	66,675	57,600						
4,5	81,100	66,675	57,600						
5,0	72,975	63,925	56,125	41,225					
6,0	59,200	56,825	51,675	39,425	29,475				
7,0	49,700	44,925	41,250	37,200	28,850	20,225			
8,0	39,650	36,700	33,875	31,950	27,750	20,225			
9,0	31,975	30,625	28,425	26,925	25,225	20,225	19,575		
10,0	26,400	25,075	24,200	23,025	21,600	20,225	19,325	14,750	
12,0		17,675	17,450	17,300	16,250	16,475	16,525	14,750	11,375
14,0		12,975	12,700	13,225	12,500	12,900	13,075	13,175	11,200
16,0			9,440	9,865	9,740	10,200	10,500	10,675	10,750
18,0			7,040	7,380	7,365	8,110	8,495	8,725	8,865
20,0				5,475	5,445	6,210	6,885	7,155	7,340
22,0				3,975	3,930	4,685	5,405	5,870	6,085
24,0				2,760	2,705	3,450	4,165	4,665	5,030
26,0					1,695	2,430	3,140	3,640	4,115
28,0					0,840	1,570	2,275	2,770	3,255
30,0						0,840	1,540	2,030	2,510
32,0							0,905	1,395	1,865
34,0								0,835	1,305
36,0									0,815

AG-829-102218

  **85 %** **RT9130E**

Radius m	12,8	17,3	21,7	26,2	30,7	35,1	39,6	44,1	48,6
3,0	109,500	66,675							
3,5	100,750	66,675							
4,0	91,025	66,675	57,600						
4,5	81,100	66,675	57,600						
5,0	72,975	63,925	56,125	41,125					
6,0	59,200	56,825	51,675	39,425	29,475				
7,0	49,700	44,925	41,250	37,200	28,850	20,225			
8,0	39,650	36,700	33,875	31,950	27,750	20,225			
9,0	31,975	30,625	28,425	26,925	25,225	20,225	19,575		
10,0	26,400	25,075	24,200	23,025	21,600	20,225	19,325	14,750	
12,0		17,675	17,450	17,300	16,250	16,475	16,525	14,750	11,375
14,0		12,975	12,700	13,225	12,500	12,900	13,075	13,175	11,200
16,0			9,440	9,865	9,740	10,200	10,500	10,675	10,750
18,0			7,040	7,380	7,365	8,110	8,495	8,725	8,865
20,0				5,475	5,445	6,210	6,885	7,155	7,340
22,0				3,975	3,930	4,685	5,405	5,870	6,085
24,0				2,760	2,705	3,450	4,165	4,665	5,030
26,0					1,695	2,430	3,140	3,640	4,115
28,0					0,840	1,570	2,275	2,770	3,255
30,0						0,840	1,540	2,030	2,510
32,0							0,905	1,395	1,865
34,0								0,835	1,305
36,0									0,815

AG-829-102821

THIS CHART IS ONLY A GUIDE AND SHOULD NOT BE USED TO OPERATE THE CRANE. The individual crane's load chart, operating instructions and other instructional plates must be read and understood prior to operating the crane. / DIE DATEN IN DIESER TABELLE DIENEN NUR ZUR INFORMATION UND GELTEN NICHT FÜR DEN BETRIEB DES KRANS. Vor Inbetriebnahme des Krans sind dessen jeweilige Traglasttabelle, Betriebsanleitung und weitere Herstelleranleitungen durchzulesen und zu befolgen. / CETTE ILLUSTRATION EST FOURNIE A SIMPLE TITRE INDICATIF. NE L'UTILISEZ PAS POUR MANŒUVRER LA GRUE. La courbe de charge, les notices techniques et autres consignes d'utilisation doivent être lues et assimilées avant toute utilisation de cette grue. / ESTA TABLA ES MERAMENTE ORIENTATIVA Y NO DEBERÁ UTILIZARSE PARA TRABAJAR CON LA GRUA. Antes de utilizar la grúa, han de leerse y entenderse la tabla de cargas individuales de la grúa, las instrucciones de funcionamiento y otras placas de instrucciones. / QUESTO GRAFICO SERVE SOLO DA GUIDA E NON DEVE ESSERE UTILIZZATO PER OPERARE CON LA GRU. Il grafico di carico, le istruzioni operative e altre targhe d'istruzione della gru individuale devono essere letti e compresi prima di azionare la gru. / ESTE QUADRO É DADO A TÍTULO MERAMENTE EXEMPLIFICATIVO. NÃO O UTILIZE PARA OPERAR A GRUA. Toda a documentação e instruções relativas a cada tipo de grua, nas quais se incluem o diagrama de carga da grua, as respectivas instruções de operação e outras placas com instruções, têm de ser lidas e compreendidas antes de a grua ser operada.

GROVE

Courtesy of Crane.Market

RT9130E

Load charts • Traglasten • Capacités de levage
Capacidades • Capacità • Diagramas de carga

Telescopic boom • Teleskopausleger • Flèche principale • Pluma telescópica • Braccio telescopico • Lança telescópica



12,8 - 26,2 m



4 km/h



Boom over front



18,144 t

14



DIN/ISO

RT9130E

Radius m	12,8	17,3	21,7	26,2
3,0	28,000			
3,5	28,000			
4,0	25,600			
4,5	22,675	15,675		
5,0	20,300	15,675		
6,0	16,150	15,675		
7,0	15,750	15,675		
8,0	15,125	14,925		
9,0	13,475	13,050	12,000	
10,0	11,700	11,200	11,275	
12,0		8,295	8,320	8,985
14,0		6,090	6,055	6,600
16,0			4,280	4,710
18,0			2,850	3,190
20,0				1,940
22,0				0,900

AG-829-102263



85 %

RT9130E

Radius m	12,8	17,3	21,7	26,2
3,0	28,000			
3,5	28,000			
4,0	25,600			
4,5	22,675	15,675		
5,0	20,300	15,675		
6,0	16,150	15,675		
7,0	15,750	15,675		
8,0	15,125	14,925		
9,0	13,475	13,050	12,000	
10,0	11,700	11,200	11,275	
12,0		8,295	8,320	8,985
14,0		6,090	6,055	6,600
16,0			4,280	4,710
18,0			2,850	3,190
20,0				1,940
22,0				0,900

AG-829-102261

RT9130E

THIS CHART IS ONLY A GUIDE AND SHOULD NOT BE USED TO OPERATE THE CRANE. The individual crane's load chart, operating instructions and other instructional plates must be read and understood prior to operating the crane. / DIE DATEN IN DIESER TABELLE DIENEN NUR ZUR INFORMATION UND GELTEN NICHT FÜR DEN BETRIEB DES KRANS. Vor Inbetriebnahme des Krans sind dessen jeweilige Traglasttabelle, Betriebsanleitung und weitere Herstelleranleitungen durchzulesen und zu befolgen. / CETTE ILLUSTRATION EST FOURNIE À SIMPLE TITRE INDICATIF. NE L'UTILISEZ PAS POUR MANŒUVRER LA GRUE. La courbe de charge, les notices techniques et autres consignes d'utilisation doivent être lues et assimilées avant toute utilisation de cette grue. / ESTA TABLA ES MERAMENTE ORIENTATIVA Y NO DEBERÁ UTILIZARSE PARA TRABAJAR CON LA GRUA. Antes de utilizar la grúa, han de leerse y entenderse la tabla de cargas individuales de la grúa, las instrucciones de funcionamiento y otras placas de instrucciones. / QUESTO GRAFICO SERVE SOLO DA GUIDA E NON DEVE ESSERE UTILIZZATO PER OPERARE CON LA GRU. Il grafico di carico, le istruzioni operative e altre targhe d'istruzione della gru individuale devono essere letti e compresi prima di azionare la gru. / ESTE QUADRO É DADO A TÍTULO MERAMENTE EXEMPLIFICATIVO. NÃO O UTILIZE PARA OPERAR A GRUA. Toda a documentação e instruções relativas a cada tipo de grua, nas quais se incluem o diagrama de carga da grua, as respectivas instruções de operação e outras placas com instruções, têm de ser lidas e compreendidas antes de a grua ser operada.

GROVE®

Courtesy of Crane.Market

Load charts • Traglasten • Capacités de levage
Capacidades • Capacità • Diagramas de carga

Swingaway • Klappspitze • Extension treillis • Plumin • Falcone • Swingaway



RT9130E

15

Radius 30,7 m + 11,0 m				39,6 m + 11,0 m			48,6 m + 11,0 m		
in m	0° offset	20° offset	40° offset	0° offset	20° offset	40° offset	0° offset	20° offset	40° offset
8,0	15,225								
9,0	15,225								
10,0	14,850	10,500		10,575					
12,0	13,750	9,800	7,820	10,500					
14,0	12,775	9,300	7,615	10,100	9,280		6,520		
16,0	11,900	8,865	7,400	9,855	8,935	7,415	6,380		
18,0	11,125	8,475	7,210	9,555	8,620	7,255	6,240	6,425	
20,0	10,425	8,130	7,055	9,205	8,335	7,120	6,105	6,285	6,560
22,0	9,615	7,825	6,925	8,835	8,070	7,000	5,970	6,150	6,430
24,0	8,435	7,555	6,820	7,730	7,830	6,895	5,830	6,015	6,175
26,0	7,205	7,320	6,745	6,790	7,015	6,810	5,640	5,830	5,810
28,0	6,050	6,565	6,645	6,000	6,205	6,365	5,445	5,500	5,460
30,0	5,035	5,480	5,775	5,290	5,490	5,650	4,980	5,155	5,150
32,0	4,165	4,550		4,690	4,890	5,025	4,405	4,650	4,735
34,0	3,415	3,745		4,070	4,330	4,435	3,870	4,105	4,270
36,0	2,755	3,040		3,405	3,755	3,930	3,405	3,625	3,775
38,0				2,820	3,120	3,270	2,985	3,195	3,330
40,0				2,295	2,555	2,660	2,600	2,795	2,915
42,0				1,830	2,045		2,170	2,435	2,540
44,0				1,410	1,590		1,745	2,070	2,195
46,0					1,180		1,355	1,645	1,805
48,0							1,005	1,260	1,410
50,0							0,685	0,910	
52,0								0,585	
54,0									

Radius 30,7 m + 18,0 m				39,6 m + 18,0 m			48,6 m + 18,0 m		
in m	0° offset	20° offset	40° offset	0° offset	20° offset	40° offset	0° offset	20° offset	40° offset
8,0									
9,0									
10,0	6,735								
12,0	6,735			5,575					
14,0	6,735			5,575					
16,0	6,545	5,360		5,575			4,360		
18,0	6,360	4,855	4,015	5,575	4,480		4,360		
20,0	6,170	4,645	3,895	5,575	4,480		4,295		
22,0	5,875	4,455	3,790	5,575	4,480	3,825	4,235	4,375	
24,0	5,570	4,280	3,695	5,575	4,400	3,740	4,170	4,290	
26,0	5,290	4,125	3,610	5,505	4,260	3,665	4,110	4,190	3,635
28,0	4,770	3,985	3,540	5,330	4,135	3,600	4,045	4,090	3,580
30,0	4,545	3,855	3,480	4,865	4,015	3,540	3,960	4,000	3,530
32,0	4,335	3,740	3,435	4,675	3,910	3,490	3,855	3,910	3,485
34,0	4,145	3,640	3,400	4,235	3,810	3,445	3,750	3,830	3,445
36,0	3,755	3,550	3,385	3,765	3,720	3,410	3,470	3,655	3,410
38,0	3,155	3,475	3,385	3,350	3,630	3,385	3,065	3,355	3,380
40,0	2,630	3,080		2,945	3,225	3,370	2,690	3,020	3,195
42,0	2,155	2,535		2,455	2,865	3,015	2,355	2,665	2,865
44,0	1,730			2,015	2,505	2,650	2,050	2,340	2,535
46,0	1,345			1,615	2,060	2,200	1,770	2,035	2,210
48,0				1,255	1,655		1,500	1,765	1,915
50,0				0,925	1,290		1,160	1,505	1,630
52,0				0,625	0,900		0,845	1,245	1,355
54,0							0,555	0,925	1,000
56,0								0,625	

Radius 48,6 m + 18 + 7,9 m				48,6 m + 18 + 15,8 m		
in m	0° offset	20° offset	40° offset	0° offset	20° offset	40° offset
18,0	2,870					
20,0	2,870					
22,0	2,820					
24,0	2,770	2,995		1,540		
26,0	2,720	2,945		1,540		
28,0	2,670	2,895	2,900	1,535		
30,0	2,620	2,845	2,900	1,495	1,655	
32,0	2,560	2,780	2,900	1,455	1,610	
34,0	2,500	2,720	2,890	1,415	1,570	1,705
36,0	2,440	2,660	2,840	1,375	1,530	1,675
38,0	2,380	2,600	2,705	1,335	1,485	1,650
40,0	2,315	2,540	2,550	1,300	1,445	1,620
42,0	2,095	2,410	2,405	1,260	1,405	1,595
44,0	1,795	2,135	2,240	1,210	1,360	1,565
46,0	1,515	1,835	2,055	1,160	1,320	1,540
48,0	1,265	1,565	1,770	1,110	1,280	1,510
50,0	1,035	1,315	1,495	1,025	1,235	1,480
52,0	0,815	1,075	1,235	0,800	1,125	1,305
54,0	0,620	0,860	1,000		0,890	1,095
56,0		0,660	0,775			0,865

GROVE

Courtesy of Crane.Market

RT9130E

A6-829-102250

Load charts • Traglasten • Capacités de levage Capacidades • Capacità • Diagramas de carga

Swingaway • Klappspitze • Extension treillis • Plumin • Falcone • Swingaway



100%



360° / fixed angle



18,144 t

16

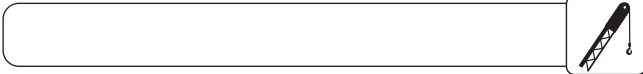

85 %

RT9130E

Radius in m	30,7 m + 11,0 m			39,6 m + 11,0 m			48,6 m + 11,0 m		
	0° offset	20° offset	40° offset	0° offset	20° offset	40° offset	0° offset	20° offset	40° offset
9,0	14,825								
10,0	14,300	10,500							
12,0	13,225	10,100	6,915	10,575					
14,0	12,275	9,570	6,880	10,575	9,610		7,050		
16,0	11,450	9,105	6,655	10,575	9,250	6,800	7,050		
18,0	10,700	8,695	6,465	10,575	8,895	6,625	7,050	6,780	
20,0	10,050	8,335	6,290	10,000	8,590	6,470	7,050	6,780	6,515
22,0	9,420	7,995	6,150	8,835	8,300	6,330	6,925	6,640	6,375
24,0	8,835	7,715	6,050	7,730	7,830	6,210	6,485	6,225	6,140
26,0	7,205	7,450	5,960	6,785	6,970	6,095	6,055	5,830	5,790
28,0	6,135	6,695	5,910	5,980	6,160	6,005	5,555	5,460	5,440
30,0	5,215	5,715	5,815	5,280	5,445	5,590	4,875	5,040	5,110
32,0	4,430	4,845		4,680	4,830	4,965	4,300	4,495	4,640
34,0	3,695	4,035		4,115	4,260	4,390	3,775	3,955	4,125
36,0	3,050	3,315		3,605	3,760	3,865	3,305	3,475	3,635
38,0				3,065	3,305	3,395	2,885	3,045	3,185
40,0				2,530	2,860		2,495	2,645	2,770
42,0				2,060	2,375		2,155	2,285	2,395
44,0				1,630	1,910		1,840	1,960	2,050
46,0				1,220	1,460		1,540	1,650	1,720
48,0							1,240	1,375	
50,0							0,935	1,085	
52,0							0,625	0,785	

A6-829-102777

A6-829-102783

A6-829-102789

Radius in m	30,7 m + 18,0 m			39,6 m + 18,0 m			48,6 m + 18,0 m		
	0° offset	20° offset	40° offset	0° offset	20° offset	40° offset	0° offset	20° offset	40° offset
12,0	6,780								
14,0	6,780								
16,0	6,690	5,500		5,575					
18,0	6,450	5,250	3,750	5,575	5,290		4,375		
20,0	6,215	5,010	3,640	5,575	5,105		4,375		
22,0	5,985	4,790	3,520	5,575	4,915	3,600	4,375	4,375	
24,0	5,740	4,595	3,415	5,575	4,750	3,505	4,375	4,375	
26,0	5,430	4,425	3,325	5,575	4,595	3,420	4,375	4,375	3,455
28,0	5,160	4,270	3,250	5,495	4,455	3,345	4,375	4,375	3,385
30,0	4,895	4,125	3,180	5,255	4,320	3,275	4,350	4,305	3,320
32,0	4,665	4,000	3,130	4,770	4,200	3,215	4,150	4,090	3,265
34,0	4,375	3,885	3,090	4,235	4,070	3,165	3,855	3,850	3,210
36,0	3,845	3,775	3,065	3,765	3,920	3,120	3,425	3,620	3,165
38,0	3,310	3,560		3,350	3,575	3,090	3,025	3,275	3,125
40,0	2,790	3,240		2,965	3,170	3,040	2,640	2,895	3,040
42,0	2,330	2,685		2,620	2,800	2,880	2,305	2,540	2,740
44,0	1,900			2,240	2,465	2,595	1,995	2,215	2,420
46,0	1,485			1,850	2,140	2,240	1,710	1,910	2,095
48,0				1,485	1,820		1,450	1,635	1,795
50,0				1,145	1,470		1,210	1,380	1,510
52,0				0,825	1,090		0,980	1,135	1,240
50,0							0,735	0,910	
52,0								0,690	

A6-829-102777

A6-829-102783

A6-829-102789

Radius in m	48,6 m + 18 + 7,9 m			48,6 m + 18 + 15,8 m		
	0° offset	20° offset	40° offset	0° offset	20° offset	40° offset
20,0	3,095					
22,0	3,095					
24,0	3,095	2,995		1,995		
26,0	3,095	2,995		1,995		
28,0	3,095	2,995	2,900	1,995	1,915	
30,0	3,095	2,995	2,900	1,995	1,915	
32,0	3,095	2,995	2,900	1,995	1,915	1,810
34,0	3,060	2,985	2,890	1,995	1,915	1,810
36,0	2,920	2,930	2,840	1,995	1,915	1,810
38,0	2,695	2,785	2,705	1,995	1,915	1,810
40,0	2,420	2,595	2,545	1,960	1,910	1,810
42,0	2,095	2,405	2,400	1,790	1,880	1,810
44,0	1,795	2,135	2,240	1,545	1,765	1,725
46,0	1,515	1,835	2,055	1,270	1,600	1,600
48,0	1,265	1,565	1,770	1,025	1,360	1,480
50,0	1,035	1,315	1,495	0,800	1,125	1,305
52,0	0,815	1,075	1,235		0,890	1,095
54,0		0,860	1,000			0,865
56,0		0,660	0,775			

A6-829-102784

THIS CHART IS ONLY A GUIDE AND SHOULD NOT BE USED TO OPERATE THE CRANE. The individual crane's load chart, operating instructions and other instructional plates must be read and understood prior to operating the crane. / DIE DATEN IN DIESER TABELLE DIENEN NUR ZUR INFORMATION UND GELTEN NICHT FÜR DEN BETRIEB DES KRANS. Vor Inbetriebnahme des Krans sind dessen jeweilige Traglasttabelle, Betriebsanleitung und weitere Herstelleranleitungen durchzulesen und zu befolgen. / CETTE ILLUSTRATION EST FOURNIE À SIMPLE TITRE INDICATIF. NE L'UTILISEZ PAS POUR MANŒVRER LA GRUE. La courbe de charge, les notices techniques et autres consignes d'utilisation doivent être lues et assimilées avant toute utilisation de cette grue. / ESTA TABLA ES MERAMENTE ORIENTATIVA Y NO DEBERÁ UTILIZARSE PARA TRABAJAR CON LA GRUA. Antes de utilizar la grúa, han de leerse y entenderse la tabla de cargas individuales de la grúa, las instrucciones de funcionamiento y otras placas de instrucciones. / QUESTO GRAFICO SERVE SOLO DA GUIDA E NON DEVE ESSERE UTILIZZATO PER OPERARE CON LA GRU. Il grafico di carico, le istruzioni operative e altre targhe d'istruzione della gru individuale devono essere letti e compresi prima di azionare la gru. / ESTE QUADRO É DADO A TÍTULO MERAMENTE EXEMPLIFICATIVO. NÃO O UTILIZE PARA OPERAR A GRUA. Toda a documentação e instruções relativas a cada tipo de grua, nas quais se incluem o diagrama de carga da grua, as respectivas instruções de operação e outras placas com instruções, têm de ser lidas e compreendidas antes de a grua ser operada.

Load charts • Traglasten • Capacités de levage Capacidades • Capacità • Diagramas de carga

Swingaway • Klappspitze • Extension treillis • Plumin • Falcone • Swingaway



85 %

RT9130E

17

Radius in m	30,7 m + 11,0 m		39,6 m + 11,0 m		48,6 m + 11,0 m	
	5°-20° offset	20°-40° offset	5°-20° offset	20°-40° offset	5°-20° offset	20°-40° offset
10,0	10,325					
12,0	9,685	5,225				
14,0	8,830	5,190	9,060			
16,0	8,125	4,950	8,405	4,790		
18,0	7,520	4,740	7,840	4,680	6,780	
20,0	7,010	4,555	7,350	4,520	6,780	4,650
22,0	6,570	4,400	6,925	4,375	6,640	4,520
24,0	6,185	4,260	6,550	4,245	6,225	4,395
26,0	5,850	4,150	6,215	4,130	5,830	4,285
28,0	5,565	4,055	5,920	4,025	5,460	4,185
30,0	5,215	3,990	5,280	3,940	4,875	4,095
32,0	4,430		4,680	3,870	4,300	4,015
34,0	3,695		4,115	3,805	3,775	3,940
36,0	3,050		3,605	3,760	3,305	3,475
38,0			3,065	3,305	2,885	3,045
40,0			2,530		2,495	2,645
42,0			2,060		2,155	2,285
44,0			1,630		1,840	1,960
46,0					1,540	
48,0					1,240	
50,0		A6-829-102759		A6-829-102762	0,935	A6-829-102765

Radius in m	30,7 m + 18,0 m		39,6 m + 18,0 m		48,6 m + 18,0 m	
	5°-20° offset	20°-40° offset	5°-20° offset	20°-40° offset	5°-20° offset	20°-40° offset
16,0	5,055					
18,0	4,655	2,605	4,650			
20,0	4,315	2,595	4,390			
22,0	4,020	2,480	4,115	2,375	4,330	
24,0	3,760	2,375	3,875	2,325	4,100	
26,0	3,535	2,285	3,660	2,245	3,895	2,310
28,0	3,335	2,205	3,470	2,170	3,710	2,240
30,0	3,160	2,135	3,295	2,105	3,540	2,180
32,0	3,005	2,080	3,145	2,050	3,390	2,125
34,0	2,860	2,030	3,000	1,995	3,245	2,075
36,0	2,740	1,995	2,875	1,950	3,120	2,030
38,0	2,630		2,760	1,910	3,000	1,985
40,0	2,535		2,655	1,880	2,640	1,950
42,0	2,330		2,560	1,855	2,305	1,915
44,0			2,240	1,840	1,995	1,890
46,0			1,850		1,710	1,865
48,0			1,485		1,450	1,635
50,0			1,145		1,210	1,380
52,0					0,980	
54,0		A6-829-102759		A6-829-102762	0,735	A6-829-102765

Radius in m	48,6 m + 18 + 7,9 m		48,6 m + 18 + 15,8 m	
	5°-20° offset	20°-40° offset	5°-20° offset	20°-40° offset
24,0	2,995			
26,0	2,995			
28,0	2,995	2,005	1,915	
30,0	2,995	1,975	1,915	
32,0	2,995	1,930	1,915	1,810
34,0	2,895	1,885	1,915	1,810
36,0	2,785	1,835	1,915	1,810
38,0	2,685	1,800	1,915	1,810
40,0	2,420	1,770	1,910	1,810
42,0	2,095	1,740	1,790	1,805
44,0	1,795	1,710	1,545	1,725
46,0	1,515	1,685	1,270	1,600
48,0	1,265	1,565	1,025	1,360
50,0	1,035	1,315	0,800	1,125
52,0	0,815	1,075		0,890
54,0		0,860		
56,0		0,660		
				A6-829-102768

THIS CHART IS ONLY A GUIDE AND SHOULD NOT BE USED TO OPERATE THE CRANE. The individual crane's load chart, operating instructions and other instructional plates must be read and understood prior to operating the crane. / DIE DATEN IN DIESER TABELLE DIENEN NUR ZUR INFORMATION UND GELTEN NICHT FÜR DEN BETRIEB DES KRANS. Vor Inbetriebnahme des Krans sind dessen jeweilige Traglasttabelle, Betriebsanleitung und weitere Herstelleranleitungen durchzulesen und zu befolgen. / CETTE ILLUSTRATION EST FOURNIE A SIMPLE TITRE INDICATIF. NE L'UTILISEZ PAS POUR MANŒUVRER LA GRUE. La courbe de charge, les notices techniques et autres consignes d'utilisation doivent être lues et assimilées avant toute utilisation de cette grue. / ESTA TABLA ES MERAMENTE ORIENTATIVA Y NO DEBERÁ UTILIZARSE PARA TRABAJAR CON LA GRUA. Antes de utilizar la grúa, han de leerse y entenderse la tabla de cargas individuales de la grúa, las instrucciones de funcionamiento y otras placas de instrucciones. / QUESTO GRAFICO SERVE SOLO DA GUIDA E NON DEVE ESSERE UTILIZZATO PER OPERARE CON LA GRU. Il grafico di carico, le istruzioni operative e altre targhe d'istruzione della gru individuale devono essere letti e compresi prima di azionare la gru. / ESTE QUADRO É DADO A TÍTULO MERAMENTE EXEMPLIFICATIVO. NÃO O UTILIZE PARA OPERAR A GRUA. Toda a documentação e instruções relativas a cada tipo de grua, nas quais se incluem o diagrama de carga da grua, as respectivas instruções de operação e outras placas com instruções, têm de ser lidas e compreendidas antes de a grua ser operada.

GROVE®

Courtesy of Crane.Market

RT9130E

Load charts • Traglasten • Capacités de levage
Capacidades • Capacità • Diagramas de carga

Swingaway • Klappspitze • Extension treillis • Plumin • Falcone • Swingaway

18



50 %



360°



18,144 t



DIN/ISO

RT9130E

Radius in m	30,7 m + 11,0 m			39,6 m + 11,0 m			48,6 m + 11,0 m		
	0° offset	20° offset	40° offset	0° offset	20° offset	40° offset	0° offset	20° offset	40° offset
8,0	15,225								
9,0	15,225								
10,0	14,850	10,500		10,575					
12,0	13,750	9,800	7,820	10,500					
14,0	12,775	9,300	7,615	10,100	9,280		6,520		
16,0	10,525	8,865	7,400	9,855	8,935	7,415	6,380		
18,0	8,565	8,475	7,210	8,660	8,620	7,255	6,240	6,425	
20,0	6,990	7,970	7,055	7,165	8,100	7,120	6,105	6,285	6,560
22,0	5,705	6,555	6,925	5,935	6,765	7,000	5,970	6,150	6,430
24,0	4,590	5,270	5,900	4,905	5,645	6,255	5,025	5,740	6,175
26,0	3,570	4,155	4,630	4,030	4,690	5,220	4,180	4,830	5,365
28,0	2,715	3,220	3,560	3,280	3,865	4,325	3,455	4,045	4,505
30,0	1,985	2,425	2,650	2,605	3,145	3,515	2,820	3,355	3,720
32,0	1,355	1,735		1,980	2,445	2,755	2,265	2,750	3,035
34,0	0,810	1,140		1,435	1,835	2,090	1,775	2,215	2,445
36,0		0,615		0,960	1,300	1,510	1,335	1,735	1,925
38,0				0,535	0,825	0,995	0,920	1,300	1,465
40,0						0,535	0,545	0,900	1,050
42,0								0,510	0,685

Radius in m	30,7 m + 18,0 m			39,6 m + 18,0 m			48,6 m + 18,0 m		
	0° offset	20° offset	40° offset	0° offset	20° offset	40° offset	0° offset	20° offset	40° offset
8,0									
9,0									
10,0	6,735								
12,0	6,735			5,575					
14,0	6,735			5,575					
16,0	6,545	5,360		5,575			4,360		
18,0	6,360	4,855	4,015	5,575	4,480		4,360		
20,0	6,170	4,645	3,895	5,575	4,480		4,295		
22,0	5,875	4,455	3,790	5,575	4,480	3,825	4,235	4,375	
24,0	5,310	4,280	3,695	5,335	4,400	3,740	4,170	4,290	
26,0	4,420	4,125	3,610	4,475	4,260	3,665	4,110	4,190	3,635
28,0	3,655	3,985	3,540	3,740	4,135	3,600	3,750	4,090	3,580
30,0	2,950	3,845	3,480	3,095	3,975	3,540	3,125	4,000	3,530
32,0	2,320	3,140	3,435	2,530	3,330	3,490	2,580	3,385	3,485
34,0	1,775	2,480	2,970	2,025	2,750	3,335	2,095	2,835	3,445
36,0	1,300	1,900	2,300	1,560	2,235	2,745	1,660	2,340	2,890
38,0	0,875	1,385	1,710	1,145	1,770	2,215	1,270	1,895	2,390
40,0		0,925		0,780	1,340	1,725	0,915	1,490	1,930
42,0		0,515			0,940	1,240	0,595	1,120	1,510
44,0						0,800		0,785	1,125
46,0									0,770



50%



360° / fixed angle



18,144 t



85 %



RT9130E



Radius in m	30,7 m + 11,0 m			39,6 m + 11,0 m			48,6 m + 11,0 m		
	0° offset	20° offset	40° offset	0° offset	20° offset	40° offset	0° offset	20° offset	40° offset
9,0	14,825								
10,0	14,300	10,500							
12,0	13,225	10,100		10,575					
14,0	12,275	9,570	6,915	10,575	9,610		7,050		
16,0	10,750	9,105	6,655	10,575	9,250	6,800	7,050		
18,0	8,730	8,695	6,465	8,800	8,895	6,625	7,050	6,780	
20,0	7,115	7,860	6,290	7,270	7,985	6,470	7,050	6,780	6,515
22,0	5,795	6,435	6,150	6,015	6,645	6,330	6,075	6,640	6,375
24,0	4,690	5,110	5,780	4,960	5,520	6,140	5,065	5,610	6,140
26,0	3,715	4,005	4,505	4,065	4,560	5,100	4,205	4,695	5,245
28,0	2,850	3,080	3,435	3,290	3,735	4,205	3,465	3,905	4,395
30,0	2,110	2,295	2,520	2,620	3,015	3,390	2,815	3,220	3,640
32,0	1,475	1,615		2,035	2,335	2,625	2,245	2,610	2,950
34,0	0,925	1,020		1,515	1,720	1,960	1,740	2,070	2,350
36,0		0,500		1,025	1,185	1,375	1,290	1,590	1,820
38,0				0,580	0,705	0,860	0,885	1,155	1,355
40,0							0,520	0,765	0,940
42,0									0,565

THIS CHART IS ONLY A GUIDE AND SHOULD NOT BE USED TO OPERATE THE CRANE. The individual crane's load chart, operating instructions and other instructional plates must be read and understood prior to operating the crane. / DIE DATEN IN DIESER TABELLE DIENEN NUR ZUR INFORMATION UND GELTEN NICHT FÜR DEN BETRIEB DES KRANS. Vor Inbetriebnahme des Krans sind dessen jeweilige Traglasttabelle, Betriebsanleitung und weitere Herstelleranleitungen durchzulesen und zu befolgen. / CETTE ILLUSTRATION EST FOURNIE À SIMPLE TITRE INDICATIF. NE L'UTILISEZ PAS POUR MANŒUVRER LA GRUE. La courbe de charge, les notices techniques et autres consignes d'utilisation doivent être lues et assimilées avant toute utilisation de cette grue. / ESTA TABLA ES MERAMENTE ORIENTATIVA Y NO DEBERÁ UTILIZARSE PARA TRABAJAR CON LA GRUA. Antes de utilizar la grúa, han de leerse y entenderse la tabla de cargas individuales de la grúa, las instrucciones de funcionamiento y otras placas de instrucciones. / QUESTO GRAFICO SERVE SOLO DA GUIDA E NON DEVE ESSERE UTILIZZATO PER OPERARE CON LA GRU. Il grafico di carico, le istruzioni operative e altre targhe d'istruzione della gru individuale devono essere letti e compresi prima di azionare la gru. / ESTE QUADRO É DADO A TÍTULO MERAMENTE EXEMPLIFICATIVO. NÃO O UTILIZE PARA OPERAR A GRUA. Toda a documentação e instruções relativas a cada tipo de grua, nas quais se incluem o diagrama de carga da grua, as respectivas instruções de operação e outras placas com instruções, têm de ser lidas e compreendidas antes de a grua ser operada.

Load charts • Traglasten • Capacités de levage Capacidades • Capacità • Diagramas de carga

Swingaway • Klappspitze • Extension treillis • Plumin • Falcone • Swingaway



 50%
  360° / fixed angle
  18,144 t



 85%
 RT9130E

19

Radius in m	30,7 m + 18,0 m			39,6 m + 18,0 m			48,6 m + 18,0 m		
	0° offset	20° offset	40° offset	0° offset	20° offset	40° offset	0° offset	20° offset	40° offset
12,0	6,780								
14,0	6,780			5,575					
16,0	6,690	5,500		5,575					
18,0	6,450	5,250	3,750	5,575	5,290		4,375		
20,0	6,215	5,010	3,640	5,575	5,105		4,375		
22,0	5,985	4,790	3,520	5,575	4,915	3,600	4,375	4,375	
24,0	5,520	4,595	3,415	5,525	4,750	3,505	4,375	4,375	
26,0	4,595	4,425	3,325	4,640	4,595	3,420	4,375	4,375	3,455
28,0	3,795	4,270	3,250	3,875	4,455	3,345	3,875	4,375	3,385
30,0	3,100	3,745	3,180	3,205	3,875	3,275	3,230	3,900	3,320
32,0	2,495	3,055	3,130	2,620	3,220	3,215	2,665	3,275	3,265
34,0	1,960	2,380	2,780	2,100	2,645	3,165	2,160	2,720	3,210
36,0	1,440	1,790	2,150	1,635	2,125	2,645	1,710	2,225	2,790
38,0	0,945	1,265		1,220	1,660	2,065	1,305	1,775	2,285
40,0	0,505	0,800		0,840	1,235	1,500	0,940	1,370	1,820
42,0				0,505	0,835	0,995	0,605	1,000	1,400
44,0						0,540		0,660	1,015
46,0									0,655

A6-829-102780
A6-829-102786
A6-829-102791

 50%
  360° / load when luffing
  18,144 t

 85%
 RT9130E

Radius in m	30,7 m + 11,0 m		39,6 m + 11,0 m		48,6 m + 11,0 m	
	5°-20° offset	20°-40° offset	5°-20° offset	20°-40° offset	5°-20° offset	20°-40° offset
10,0	10,325					
12,0	9,685	5,225				
14,0	8,830	5,190	9,060			
16,0	8,125	4,950	8,405	4,790		
18,0	7,520	4,740	7,840	4,680	6,780	
20,0	7,010	4,555	7,270	4,520	6,780	4,650
22,0	5,795	4,400	6,015	4,375	6,075	4,520
24,0	4,690	4,260	4,960	4,245	5,065	4,395
26,0	3,715	4,005	4,065	4,130	4,205	4,285
28,0	2,850	3,080	3,290	3,735	3,465	3,905
30,0	2,110	2,295	2,620	3,015	2,815	3,220
32,0	1,475		2,035	2,335	2,245	2,610
34,0	0,925		1,515	1,720	1,740	2,070
36,0			1,025	1,185	1,290	1,590
38,0			0,580	0,705	0,885	1,155
40,0					0,520	0,765

A6-829-102772
A6-829-102773
A6-829-102774

Radius in m	30,7 m + 18,0 m		39,6 m + 18,0 m		48,6 m + 18,0 m	
	5°-20° offset	20°-40° offset	5°-20° offset	20°-40° offset	5°-20° offset	20°-40° offset
16,0	5,055					
18,0	4,655	2,605	4,650			
20,0	4,315	2,595	4,390			
22,0	4,020	2,480	4,115	2,375	4,330	
24,0	3,760	2,375	3,875	2,325	4,100	
26,0	3,535	2,285	3,660	2,245	3,895	2,310
28,0	3,335	2,205	3,470	2,170	3,710	2,240
30,0	3,100	2,135	3,205	2,105	3,230	2,180
32,0	2,495	2,080	2,620	2,050	2,665	2,125
34,0	1,960	2,030	2,100	1,995	2,160	2,075
36,0	1,440	1,790	1,635	1,950	1,710	2,030
38,0	0,945		1,220	1,660	1,305	1,775
40,0	0,505		0,840	1,235	0,940	1,370
42,0			0,505	0,835	0,605	1,000
44,0						0,660

A6-829-102772
A6-829-102773
A6-829-102774

THIS CHART IS ONLY A GUIDE AND SHOULD NOT BE USED TO OPERATE THE CRANE. The individual crane's load chart, operating instructions and other instructional plates must be read and understood prior to operating the crane. / DIE DATEN IN DIESER TABELLE DIENEN NUR ZUR INFORMATION UND GELTEN NICHT FÜR DEN BETRIEB DES KRANS. Vor Inbetriebnahme des Krans sind dessen jeweilige Traglasttabelle, Betriebsanleitung und weitere Herstelleranleitungen durchzulesen und zu befolgen. / CETTE ILLUSTRATION EST FOURNIE A SIMPLE TITRE INDICATIF. NE L'UTILISEZ PAS POUR MANŒUVRER LA GRUE. La courbe de charge, les notices techniques et autres consignes d'utilisation doivent être lues et assimilées avant toute utilisation de cette grue. / ESTA TABLA ES MERAMENTE ORIENTATIVA Y NO DEBERÁ UTILIZARSE PARA TRABAJAR CON LA GRUA. Antes de utilizar la grúa, han de leerse y entenderse la tabla de cargas individuales de la grúa, las instrucciones de funcionamiento y otras placas de instrucciones. / QUESTO GRAFICO SERVE SOLO DA GUIDA E NON DEVE ESSERE UTILIZZATO PER OPERARE CON LA GRU. Il grafico di carico, le istruzioni operative e altre targhe d'istruzione della gru individuale devono essere letti e compresi prima di azionare la gru. / ESTE QUADRO É DADO A TÍTULO MERAMENTE EXEMPLIFICATIVO. NÃO O UTILIZE PARA OPERAR A GRUA. Toda a documentação e instruções relativas a cada tipo de grua, nas quais se incluem o diagrama de carga da grua, as respectivas instruções de operação e outras placas com instruções, têm de ser lidas e compreendidas antes de a grua ser operada.

RT9130E

GROVE

Courtesy of Crane.Market

Load handling • Lastaufnahmemittel • Manipulation de charges Manipulación de cargas • Movimentazione del carico • Manuseamento de cargas

Weight Reductions for Load Handling Devices • Traglastverringerungen für Lastaufnahmemittel • Réductions de poids pour dispositifs de manipulation de charges • Reduções de peso para dispositivos de manejo de carga • Riduzioni del peso per i dispositivi di movimentazione del carico • Reduções de peso para dispositivos de manuseamento de carga

11-18 m FOLDING BOOM EXTENSION (DIN ISO) • 11-18 m DOPPEL-KLAPPSPITZE (DIN ISO) • EXTENSION DE FLECHE REPLIABLE DE 11-18 m (DIN ISO) • EXTENSIÓN DE LA PLUMA PLEGABLE DE 11-18 m (DIN ISO) • PROLUNGA DEL BRACCIO RIEPIGABILE DA 11-18 m (DIN ISO) • EXTENSÃO DE LANÇA DOBRÁVEL DE 11-18 m (DIN ISO)

*11 m Extension	2 386 kg	*18 m (7,9 m insert)	6 396 kg
*18 m Extension	4 472 kg	*18 m (15,8 m inserts)	8 800 kg

*Reduction of main boom capacities (no deduct required for stowed boom extension) • Verringerung der Tragfähigkeiten des Hauptauslegers (keine Verringerung für verstaute Auslegerverlängerung erforderlich) • Réduction des capacités de la flèche principale (aucune déduction requise pour l'extension de flèche repliée) • Reducción de las capacidades de la prepluma (no es necesario para una extensión de pluma guardada) • Riduzione delle capacità del braccio principale (non è richiesta una detrazione per la prolunga del braccio stivata) • Redução das capacidades da lança principal (não sendo necessária qualquer redução para a extensão de lança que está arrumada)

When lifting over swingaway and/or jib combinations, deduct total weight of all load handling devices reeved over main boom nose directly from swingaway or jib capacity. • Beim Heben über Klappspitze und/oder Auslegerkombinationen das Gesamtgewicht aller über den Hauptauslegerkopf verseilten Lastaufnahmemittel direkt von der Tragfähigkeit der Klappspitze/Auslegerkombination abziehen. • Lors du levage via une combinaison extension treillis à repliage latéral et/ou flèche, déduisez le poids total de tous les dispositifs de manipulation de charges déployés en bout de flèche principale directement de la capacité de l'extension treillis à repliage latéral ou de la flèche. • Cuando se realicen trabajos de elevación con combinaciones de plumín oscilante y/o plumín, reste el peso total de todos los dispositivos de manejo de carga que trabajen por encima de la punta de la prepluma directamente de la capacidad del plumín oscilante o del plumín. • Per i sollevamenti sopra le combinazioni di braccio rotante e/o di braccio, sottrarre il peso totale di tutti i dispositivi di movimentazione del carico infilati sulla punta del braccio principale direttamente dalla capacità del braccio rotante o del braccio. • Sempre que forem elevadas cargas com a swingaway e/ou combinações de lança e extensões, tem de deduzir o peso total de todos os dispositivos de manuseamento de carga gornidos através do cabeçote da lança principal directamente da capacidade da swingaway ou da lança.

NOTE: All load handling devices and boom attachments are considered part of the load and suitable allowances MUST BE MADE for their combined weights. Weights are for Grove furnished equipment. • HINWEIS: Alle Lastaufnahmemittel und Auslegeranbauten werden als Teil der Last angesehen. Für deren Gesamtgewicht MÜSSEN angemessene Abzüge eingeräumt werden. Angaben beziehen sich auf Ausrüstungen, die von Grove bereitgestellt wurden. • REMARQUE: l'ensemble des dispositifs de manipulation de charges et des extensions de flèche fait partie de la charge. Les ajustements appropriés DOIVENT ETRE EFFECTUES pour leurs poids combinés. Les poids correspondent à l'équipement Grove fourni. • NOTA: Todos los dispositivos de manejo de carga y accesorios de la pluma se consideran parte de la carga y DEBERÁN CALCULARSE márgenes admisibles para sus pesos combinados. Los pesos son para equipos suministrados por Grove. • NOTA: Tutti i dispositivi di movimentazione del carico e gli accessori del braccio sono considerati parte del carico e BISOGNA TENERE CONTO dei loro pesi combinati. I pesi sono per attrezzature fornite da Grove. • NOTA: Todos os dispositivos de manuseamento de carga e todas as extensões de lança são considerados como fazendo parte da carga, pelo que TÊM DE SER FEITOS os ajustamentos necessários em função dos seus pesos combinados. Os pesos são para equipamento Grove equipado.

Line Pulls and Reeving Information • Informationen zu Seilzug und Einsicherung • Informations sur les efforts au brin et le mouflage • Información de tracciones del cable y de laboreo • Tito della fune e informazioni passaggio sulle taglie • Informações sobre esforços no cabo e sobre talhas

Hoists/Hubwerke Treuils Mecanismos de elevacion Paranchi Guinchos	Rope Specs/Seilspezifikation Spécifications des câbles Especif. del cable Specifiche dei cavi Características técnicas dos cabos	Permissible Line Pulls/Max. Seilzug Efforts maximum au brin Tracciones del cable admisibles Trazioni ammissibili della linea Esforços admitidos nos cabos	Nominal Cable Length/Seillänge (Nennwert) Longueur nominale des câbles Longitud nominal del cable Lunghezza nominale cavo Comprimento nominal do cabo
Main Haupt Principal Principal Principale Principal	19 mm - 18x19 Class, rotation resistant. Min. Breaking Str. 29 390 kg 19 mm - Klasse 18x19, drallfrei. Mindestbruchfestigkeit 29 390 kg 19 mm - classe 18x19, résiste à la rotation. Résistance mini à la rupture : 29 390 kg 19 mm de clase 18x19, Antirrotación. Resistencia mínima antirrotura 29 300 kg 19 mm - 18x19 Class, Resistente alla rotazione Min. forza di rottura 29 300 kg 19 mm - Classe 18x19, resistente a rotacão Resistencia mínima à ruptura 29 300 kg	5 878 kg	290 m
Main Haupt Principal Principal Principale Principal	19 mm - 6x37 Class, EIPS, IWRC Special Flexible. Min. Breaking Str. 26 670 kg 19 mm - Klasse 6x37, EIPS, IWRC besonders flexibel. Mindestbruchfestigkeit 26 670 kg 19 mm - classe 6 x 37, EIPS, flexible spécial IWRC. Résistance mini à la rupture : 26 670 kg 19 mm de clase 6x37, EIPS, IWRC flexible, especial. Resistencia mínima antirrotura 26 670 kg 19 mm - 6x37 Class, EIPS, IWRC Special Flexible. Min. forza di rottura 26 670 kg 19 mm - Classe 6x37, EIPS, IWRC flexível. Resistencia mínima à ruptura 26 670 kg	7 620 kg	290 m
Auxiliary Hilfshubwerk Auxiliaire Auxiliar Aussiliar Auxiliar	19 mm - 18x19 Class, rotation resistant. Min. Breaking Str. 29 390 kg 19 mm - Klasse 18x19, drallfrei. Mindestbruchfestigkeit 29 390 kg 19 mm - classe 18x19, résiste à la rotation. Résistance mini à la rupture : 29 390 kg 19 mm de clase 18x19, Antirrotación. Resistencia mínima antirrotura 29 300 kg 19 mm - 18x19 Class, Resistente alla rotazione Min. forza di rottura 29 300 kg 19 mm - Classe 18x19, resistente a rotacão. Resistencia mínima à ruptura 29 390 kg	5 878 kg	213 m

The approximate weight of 19 mm wire rope is 0,68 kg/0,3048 m. • Das ungefähre Gewicht eines 19 mm-Seils beträgt 0,68 kg/0,3048 m. • Le poids approximatif du câble métallique 19 mm est de 0,68 kg/0,3048 m. • El peso aproximado del cable metálico de 19 mm es de 0,68 kg/0,3048 m. • Il peso approssimativo del cavo metallico da 19 mm è 0,68 kg/0,3048 m. • O peso aproximado do cabo metálico de 19 mm é de 0,68 kg/0,3048 m.

THIS CHART IS ONLY A GUIDE AND SHOULD NOT BE USED TO OPERATE THE CRANE. The individual crane's load chart, operating instructions and other instructional plates must be read and understood prior to operating the crane. / DIE DATEN IN DIESER TABELLE DIENEN NUR ZUR INFORMATION UND GELTEN NICHT FÜR DEN BETRIEB DES KRANS. Vor Inbetriebnahme des Krans sind dessen jeweilige Traglasttabelle, Betriebsanleitung und weitere Herstelleranleitungen durchzulesen und zu befolgen. / CETTE ILLUSTRATION EST FOURNIE A SIMPLE TITRE INDICATIF. NE L'UTILISEZ PAS POUR MANŒUVRER LA GRUE. La courbe de charge, les notices techniques et autres consignes d'utilisation doivent être lues et assimilées avant toute utilisation de cette grue. / ESTA TABLA ES MERAMENTE ORIENTATIVA Y NO DEBERA UTILIZARSE PARA TRABAJAR CON LA GRUA. Antes de utilizar la grúa, han de leerse y entenderse la tabla de cargas individuales de la grúa, las instrucciones de funcionamiento y otras placas de instrucciones. / QUESTO GRAFICO SERVE SOLO DA GUIDA E NON DEVE ESSERE UTILIZZATO PER OPERARE CON LA GRUA. Il grafico di carico, le istruzioni operative e altre targhe d'istruzione della gru individuale devono essere letti e compresi prima di azionare la gru. / ESTE QUADRO É DADO A TÍTULO MERAMENTE EXEMPLIFICATIVO. NÃO O UTILIZE PARA OPERAR A GRUA. Toda a documentação e instruções relativas a cada tipo de grua, nas quais se incluem o diagrama de carga da grua, as respectivas instruções de operação e outras placas com instruções, têm de ser lidas e compreendidas antes de a grua ser operada.

Load handling • Lastaufnahmemittel • Manipulation de charges Manipulación de cargas • Movimentazione del carico • Manuseamento de cargas

Hoist Performance • Hubwerksleistung • Performances du treuil • Rendimiento del mecanismo de elevación • Prestazioni dell'argano • Características do guincho

Wire Rope Layer Drahtseilage Couche du câble métallique Capa del cable metálico Strato del cavo metallico Camada de cabo metálico	Hoist Line Pulls Two Speed Hoist Seilzug des Hubwerks mit 2 Geschwindigkeiten Efforts au brin du treuil Tracciones del cable del mecanismo de elevación de dos velocidades Trazioni della linea del paranco Paranco a due velocità Esforços no cabo do guincho de duas velocidades	Drum Rope Capacity (m) - 381 mm Drum Seilaufnahme der Trommel (m) - 381 mm-Trommel Capacité du câble du tambour (m) - Tambour de 381 mm Capacidad del cable del tambor (m) - Tambor de 381 mm Capacità della fune del tamburo (m) - Tamburo da 381 mm Capacidade do cabo do tambor (m) - Tambor de 381 mm		
	Low/Langsam/Basse/Baja/Bassa/Baixa	High/Schnell/Elevée/Alta/Alta/Alta	Layer/Lage Couche/Capa Strato/Camada	Total/Gesamt Total/Total/ Totale/Total
	Available kg/Verfügbar kg* kg disponibles*/kg disponibles* Disponibile kg./Kg disponíveis	Available kg/Verfügbar kg* kg disponibles*/kg disponibles* Disponibile kg./Kg disponíveis		
1	8 739	5 032	42	42
2	8 033	4 625	45	87
3	7 432	4 279	49	136
4	6 914	3 981	52	188
5	6 464	3 722	56	244
6	6 069	3 495	60	304

21

*Max. lifting capacity: 18x19 class = 5878 kg or 6x37 class = 7620 kg. Tragfähigkeit: Kategorie 18x19 = 5878 kg oder Kategorie 6x37 = 7620 kg. Capacité de levage max.: classe 18x19 = 5878 kg ou classe 6x37 = 7620 kg. Capacidad máx. de elevación de clase 18x19 = 5878 kg o clase 18x19 = 7620 kg. Capacità di sollevamento max.: 18x19 classe = 5878 kg o 6x37 classe = 7620 kg. *Capacidade de elevação máxima: classe 6x37 = 7620 kg; classe 18 x 19 = 7620 kg.

Line Pulls and Reeving Information • Informationen zu Seilzug und Einsicherung • Informations sur les efforts au brin et le déploiement • Información de tracciones del cable y de laboreo • Tiro della fune e informazioni passaggio sulle taglie • Informações sobre esforços no cabo e sobre talhas

AUXILIARY BOOM NOSE/ZUSATZ-AUSLEGERKOPF/POINTE DE FLECHE AUXILIAIRE/PUNTA DE PLUMA AUXILIAR/TESTA BRACCIO AUSILIARIO CABEÇOTE DA LANÇA AUXILIAR	54 kg
HOOKBLOCK AND OVERHAUL BALL/HAKENFLASCHE UND KUGELHAKEN/ MOUFLE ET CROCHET SIMPLE/BLOQUE DEL GANCHO Y BOLA DE SERVICIO/BLOCCO GANCIO E SFERA/CADERNAL E BOLA COM GANCHO 72,6 mt, 5 Sheaves/72,6 mt, 5 Seilrolle/72,6 mt, 5 poulies/72,6 mt, 5 poleas acanaladas/72,6 mt, 5 puleggia scanalata/72,6 mt, 5 roldanas 118 mt, 8 Sheaves/118 mt, 8 Seilrolle/118 mt, 8 poulies/118 mt, 8 poleas acanaladas/118 mt, 8 puleggia scanalata/118 mt, 8 roldanas 9,1 mt, Overhaul Ball/9,1 mt, Kugelhaken/9,1 mt, crochet simple/9,1 mt, bola de arastre del cable/9,1 mt, Sfera del gancio/9,1 mt, Bola com gancho	726 kg+ 1089 kg+ 308 kg+

+Refer to rating plate for actual weight./Tatsächliches Gewicht siehe Typenschild./Pour connaître le poids réel, reportez-vous à la plaque signalétique
Consulte la placa de capacidad nominal para comprobar el peso real/Consultare la targhetta delle caratteristiche tecniche per il peso effettivo./Consulte a placa de características para se inteirar do peso real.

Boom Section vs. Section Extension Percentages • Auslegerausschub in % - Werten • Élément de flèche par rapport à l'extension d'élément (pourcentages) • Porcentajes: sección de pluma frente a extensión de sección • Percentuali sfilo sezioni braccio in funzione della lunghezza totale • Secção de lança versus percentagens da secção

Main Boom Length in m/Länge des Hauptauslegers in m/Longueur de la flèche principale en m/Longitud de la prepluma en m/Lunghezza del braccio principale in m/Comprimento da lança principal em m	12,8	17,4	21,9	26,2	30,5	35,0	39,6	44,2	48,8
Boom sections:	Percent Extension/Teleskopierung in Prozent/Extension (en pourcentage)/Porcentaje de la extensión/Percentuale di estensione/Percentagem de extensão								
Inner-mid	0	50	75	75	100	100	100	100	100
Center-mid	0	0	25	75	100	100	100	100	100
Outer-mid	0	0	0	0	0	25	50	75	100
Fly	0	0	0	0	0	25	50	75	100

1 Inner-mid/Teleskopteil/Partie intérieure/Central interior/Prima metà/Interior central - 2 Center-mid/Partie centrale/Posición central/Posizione centrale/Posição central
3 Outer-mid/Teleskopteil/Partie extérieure/Central exterior/Secunda metà/Exterior central - 3 Fly/Teleskopteil/Flèche/Plumín colgante/Falcone/Extensão de lança fixa

THIS CHART IS ONLY A GUIDE AND SHOULD NOT BE USED TO OPERATE THE CRANE. The individual crane's load chart, operating instructions and other instructional plates must be read and understood prior to operating the crane. / DIE DATEN IN DIESER TABELLE DIENEN NUR ZUR INFORMATION UND GELTEN NICHT FÜR DEN BETRIEB DES KRANS. Vor Inbetriebnahme des Krans sind dessen jeweilige Traglasttabelle, Betriebsanleitung und weitere Herstelleranleitungen durchzulesen und zu befolgen. / CETTE ILLUSTRATION EST FOURNIE A SIMPLE TITRE INDICATIF. NE L'UTILISEZ PAS POUR MANŒVRER LA GRUE. La courbe de charge, les notices techniques et autres consignes d'utilisation doivent être lues et assimilées avant toute utilisation de cette grue. / ESTA TABLA ES MERAMENTE ORIENTATIVA Y NO DEBERÁ UTILIZARSE PARA TRABAJAR CON LA GRUA. Antes de utilizar la grúa, han de leerse y entenderse la tabla de cargas individuales de la grúa, las instrucciones de funcionamiento y otras placas de instrucciones. / QUESTO GRAFICO SERVE SOLO DA GUIDA E NON DEVE ESSERE UTILIZZATO PER OPERARE CON LA GRUA. Il grafico di carico, le istruzioni operative e altre targhe d'istruzione della gru individuale devono essere letti e compresi prima di azionare la gru. / ESTE QUADRO É DADO A TÍTULO MERAMENTE EXEMPLIFICATIVO. NÃO O UTILIZE PARA OPERAR A GRUA. Toda a documentação e instruções relativas a cada tipo de grua, nas quais se incluem o diagrama de carga da grua, as respectivas instruções de operação e outras placas com instruções, têm de ser lidas e compreendidas antes de a grua ser operada.

GROVE

Courtesy of Crane.Market

RT9130E

Load handling • Lastaufnahmemittel • Manipulation de charges Manipulación de cargas • Movimentazione del carico • Manuseamento de cargas

22

Installation and Removal of Counterweight and Auxiliary Hoist • Einbau und Ausbau von Gegengewicht und Hilfshubwerk • Installation et retrait du contrepoids et du treuil auxiliaire • Instalación y desmontaje del contrapeso y del mecanismo de elevación auxiliar • Installazione e rimozione del contrappeso e dell'argano ausiliario • Instalação e remoção do contrapeso e do guincho auxiliar

Rated Lifting Capacities in kg on Outriggers Fully Extended - 360°/Nennlasten in kg auf voll ausgefahrenen Abstützungen - 360°/Capacités de levage nominales en kg sur des systèmes de calage entièrement déployés - 360°/Capacidades de elevación nominales en kg sobre estabilizadores totalmente extendidos - 360°/Capacità nominali di sollevamento in kg sugli stabilizzatori Completamente esteso - 360°/Capacidades de elevação nominais em kg com estabilizadores totalmente estendidos - 360°

Radius in m/Ausladung in m/ Rayon en m/Radio en m/ Raggio in m/Raio em m	Main Boom Length 12,8 m*/Hauptauslegerlänge 12,8 m* Longueur de la flèche principale : 12,8 m*/Longitud de prepluma 12,8 m* Lunghezza del braccio principale 12,8 m*/ Comprimento da lança principal: 12,8 m
3	21 800
3,5	21 800
4	21 800
4,5	21 800
5	21 800
6	21 800
7	21 800
8	21 800
9	21 800

AG-829-102264

*The boom must be fully retracted./Der Ausleger muss voll eingefahren sein./La flèche doit être entièrement repliée. *La pluma deberá estar totalmente retraída./Il braccio deve essere completamente ritratto.
* A lança tem de estar totalmente retraída.

Installation and Removal of front and rear outrigger boxes • Einbau und Ausbau von Gegengewicht und Hilfshubwerk • Installation et retrait du contrepoids et du treuil auxiliaire • Instalación y desmontaje del contrapeso y del mecanismo de elevación auxiliar • Installazione e rimozione del contrappeso e dell'argano ausiliario • Instalação e remoção do contrapeso e do guincho auxiliar

Rated Lifting Capacities in kg on Outriggers Fully Extended - 360°/Nennlasten in kg auf voll ausgefahrenen Abstützungen - 360°/Capacités de levage nominales en kg sur des systèmes de calage entièrement déployés - 360°/Capacidades de elevación nominales en kg sobre estabilizadores totalmente extendidos - 360°/Capacità nominali di sollevamento in kg sugli stabilizzatori Completamente esteso - 360°/Capacidades de elevação nominais em kg com estabilizadores totalmente estendidos - 360°

Radius in m/Ausladung in m/ Rayon en m/Radio en m/ Raggio in m/Raio em m	Main Boom Length 12,8 m*/Hauptauslegerlänge 12,8 m* Longueur de la flèche principale : 12,8 m*/Longitud de prepluma 12,8 m* Lunghezza del braccio principale 12,8 m*/Comprimento da lança principal: 12,8 m
3	5 260
3,5	5 260
4	5 260
4,5	5 260
5	5 260
6	5 260

AG-829-102264

*The boom must be fully retracted./Der Ausleger muss voll eingefahren sein./La flèche doit être entièrement repliée. *La pluma deberá estar totalmente retraída./Il braccio deve essere completamente ritratto.
* A lança tem de estar totalmente retraída.

Working Area Diagram • Arbeitsbereichsdiagramm • Diagramme de la zone de travail • Diagrama del área de trabajo • Grafico dell'area di lavoro Diagrama da área de trabalho

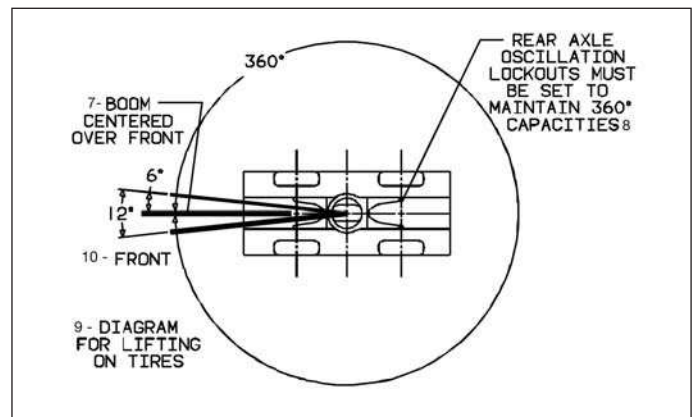
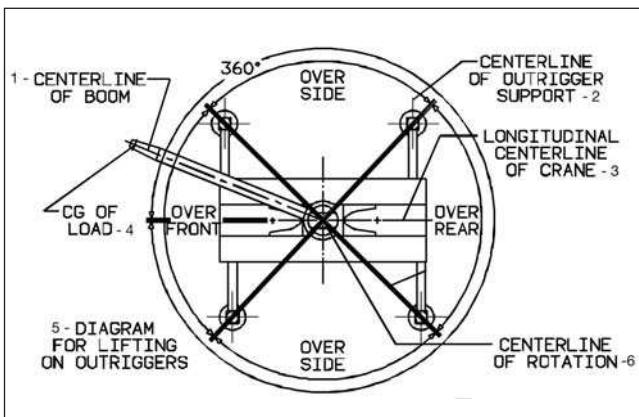

- Centerline of boom • Mittelachse des Auslegers • Axe de la flèche • Línea central de la pluma • Asse del braccio • Eixo central da lança
- Centerline of outrigger support • Mittelachse der Abstützbasis • Axe du support de système de calage • Línea central del soporte del estabilizador • Asse degli stabilizzatori • Eixo central do sistema de estabilização
- Longitudinal centerline of crane • Längsachse des Krans • Axe longitudinale de la grue • Línea central longitudinal de la grúa • Asse longitudinale della gru • Eixo central longitudinal da grua
- CG of load • Lastschwerpunkt • CG de la charge • CG de carga • CG del carico • Centro de gravidade da carga
- Diagram for lifting on outriggers • Tragfähigkeitstabelle abgestützt • Diagramme relatif au levage sur systèmes de calage • Diagrama para elevación sobre estabilizadores • Diagramma per il sollevamento sugli stabilizzatori • Diagrama para elevação com estabilizadores
- Centerline of rotation • Mittelachse der Drehbewegung • Axe de rotation • Línea central de rotación • Asse di rotazione • Eixo central de rotação
- Boom centered over front • Ausleger zentriert nach vorn • Flèche centrée sur la partie avant • Pluma centrada en la parte delantera • Braccio centrato in asse sulla parte anteriore • Lança centrada sobre a parte dianteira
- Rear axle oscillation lockouts must be set to maintain 360° capacities • Hinterachsblockierung muss aktiviert sein, damit Einsatz über 360° möglich ist • Les dispositifs de verrouillage de l'oscillation de l'essieu arrière doivent être montés de façon à permettre des capacités de 360° • Los bloqueos de oscilación del eje trasero deberán ajustarse para mantener unas capacidades de 360°
L'assale oscillante posteriore deve essere bloccato per consentire su 360° • Os dispositivos de bloqueio da oscilação do eixo traseiro têm de estar regulados de modo a garantir capacidades em 360°
- Diagram for lifting on tires • Tragfähigkeitstabelle freistehend • Diagramme relatif au levage sur pneus • Diagrama para elevación sobre neumáticos • Diagramma per il sollevamento sui pneumatici • Diagrama para elevação sobre pneus
- Front • Vorne • Avant • Parte delantera • Anteriore • Dianteiros

THIS CHART IS ONLY A GUIDE AND SHOULD NOT BE USED TO OPERATE THE CRANE. The individual crane's load chart, operating instructions and other instructional plates must be read and understood prior to operating the crane. / DIE DATEN IN DIESER TABELLE DIENEN NUR ZUR INFORMATION UND GELTEN NICHT FÜR DEN BETRIEB DES KRANS. Vor Inbetriebnahme des Krans sind dessen jeweilige Traglasttabelle, Betriebsanleitung und weitere Herstelleranleitungen durchzulesen und zu befolgen. / CETTE ILLUSTRATION EST FOURNIE À SIMPLE TITRE INDICATIF. NE L'UTILISEZ PAS POUR MANŒVRER LA GRUE. La courbe de charge, les notices techniques et autres consignes d'utilisation doivent être lues et assimilées avant toute utilisation de cette grue. / ESTA TABLA ES MERAMENTE ORIENTATIVA Y NO DEBERÁ UTILIZARSE PARA TRABAJAR CON LA GRUA. Antes de utilizar la grúa, han de leerse y entenderse la tabla de cargas individuales de la grúa, las instrucciones de funcionamiento y otras placas de instrucciones. / QUESTO GRAFICO SERVE SOLO DA GUIDA E NON DEVE ESSERE UTILIZZATO PER OPERARE CON LA GRU. Il grafico di carico, le istruzioni operative e altre targhe d'istruzione della gru individuale devono essere letti e compresi prima di azionare la gru. / ESTE QUADRO É DADO A TÍTULO MERAMENTE EXEMPLIFICATIVO. NÃO O UTILIZE PARA OPERAR A GRUA. Toda a documentação e instruções relativas a cada tipo de grua, nas quais se incluem o diagrama de carga da grua, as respectivas instruções de operação e outras placas com instruções, têm de ser lidas e compreendidas antes de a grua ser operada.

RT9130E

GROVE

Courtesy of Crane.Market

Symbols • Symbolerklärung • Glossaire des symboles • Glosario de símbolos • Glossario dei simboli • Símbolos



Axles
Achsen
Ponts
Ejes
Assali
Eixos



Crane functions
Kranbewegungen
Mouvements de la grue
Funciones de la grúa
Funzioni della gru
Funções da grua



Hookblock / Capacity
Hakenflasche / Traglast
Moufle / Force de levage
Gancho / Capacidad
Gancio / Capacità
Cadernal/capacidade



Speed
Geschwindigkeit
Vitesse
Velocidad
Velocità
Velocidade



Axle load
Achslast
Charge à l'essieu
Carga por eje
Carico sugli assi
Carga no eixo



Crane travel
Fahrstellung
Déplacement de la grue
Grúa en traslado
Traslazione gru
Deslocação da grua



Hydraulic system
Hydrauliksystem
Circuit hydraulique
Sistema hidráulico
Impianto idraulico
Sistema hidráulico



Suspension
Federung
Suspension
Suspensión
Sospensioni
Suspensão



Boom
Ausleger
Flèche
Pluma
Braccio
Lança



Drive/Steer
Antrieb/Lenkung
Direction/Déplacement
Tracción/Dirección
Trazione/Sterzo
Tracção/direcção



Lattice extension
Gitterspitze
Extension treillis
Extensión de celosía
Lunghezza prolunga
Extensão treliçada



Transmission / Gear
Getriebe / Gang
Boîte de vitesses / Rapport
Transmisión / Cambio
Cambio
Transmissão/caixa de velocidades



Boom elevation
Wippwerk
Relevage
Elevación de pluma
Elevazione braccio
Elevação da lança



Electrical system
Elektrische Anlage
Circuit électrique
Sistema eléctrico
Impianto elettrico
Sistema eléctrico



Lattice extension (luffing)
Auslegerverlängerung (wippbar)
Extension treillis (volée variable)
Extensión de celosía (angulable hidráulicamente)
Extensão treliçada (movimento do braço da grua)



Travel speed
Fahrgeschwindigkeit
Vitesse de déplacement
Velocidad de desplazamiento
Velocità di traslazione
Velocidade de deslocação



Boom telescoping
Teleskopieren
Télescopage de flèche
Telescopaje de pluma
Lunghezza braccio
Telescopagem da lança



Engine
Motor
Moteur
Motor
Motore
Motor



Luffing Jib
Wippspitzenausleger
Volée variable
Plumín angulable
Movimento de elevação da lança



Tyres
Bereifung
Pneumatiques
Neumáticos
Pneumatici
Pneus



Brakes
Bremsen
Freins
Frenos
Freni
Travões



Free on wheels
Freistehend
Sur pneus
Sobre neumáticos
Su gomme
Sobre os pneus



Low range
Kriechgeschwindigkeit
Gamme basse
Marchas cortas
Fuoristrada
Gama baixa



Cab
Kabine
Cabine
Cabina
Cabina
Cabine



Gradeability
Steigfähigkeit
Aptitude en pente
Superacion de pendientes
Pendenza superabile
Gradeabilidade



Outriggers
Abstützung
Calage
Estabilizadores
Stabilizzatori
Estabilizadores



Carrier frame
Rahmen
Chassis porteur
Bastidor
Telaio
Chassis do transportador



Main hoist
Haupthubwerk
Treuil principal
Cabrestante principal
Argano principale
Guincho principal



Radius
Ausladung
Portée
Radio
Raggio
Raio



Counterweight
Gegengewicht
Contrepoids
Contrapeso
Contrappeso
Contrapeso



Auxiliary hoist
Hilfshubwerk
Treuil auxiliaire
Cabrestante auxiliar
Argano secundario
Guincho auxiliar



Slewing/Working range
Drehwerk/Arbeitsbereich
Orientation/Rayon d'operation
Giro/Gama de trabajo
Rotazione/Area di lavoro
Rotação/intervalo de funcionamento



Manitowoc Crane Group - Americas

Manitowoc, Wisconsin, USA
Tel: +1 920 684 6621
Fax: +1 920 683 6277
Shady Grove, Pennsylvania, USA
Tel: +1 717 597 8121
Fax: +1 717 597 4062

Manitowoc Crane Group - Australia

Sales, Parts, Service
Tel: +61-2-9896-4433
Fax: +61-2-9896-3122

Manitowoc Crane Group - Beijing China

(Sales, Parts & Service)
Tel: +86 10 64671690
Fax: +86 10 64671691

Manitowoc Crane Group - France

France & Africa
(Sales, Parts & Service)
Tel: +33 (0)1 30 31 31 50
Fax: +33 (0)1 30 38 60 85

Manitowoc Crane Group - Germany

Germany & Central Europe
(Sales, Parts & Service)
Tel: +49 (0)2173 89 09-0
Fax: +49 (0)2173 89 09-30

Manitowoc Crane Group - Italy

Italy & Southern Europe
(Sales, Parts & Service)
Tel: +39 (0)331 49 33 11
Fax: +39 (0)331 49 33 30

Manitowoc Crane Group - Korea

(Sales, Parts & Service)
Tel: +82 2 508 3361
Fax: +82 2 508 3365

Manitowoc Crane Group - Middle East

(Sales)
Tel: +971 (0)4 338 18 61
Fax: +971 (0)4 338 23 43

Manitowoc Crane Group - Netherlands

Netherlands & North West Europe
(Sales, Parts & Service)
Tel: +31 (0)76 578 39 99
Fax: +31 (0)76 578 39 78

Manitowoc Crane Group - Philippines

(Sales, Parts & Service)
Tel: +632 844 9437
Fax: +632 844 4712

Manitowoc Crane Group - Portugal

Portugal & Spain
(Sales, Parts & Service)
Tel: +351 (0)22 969 88 40
Fax: +351 (0)22 969 88 48

Manitowoc Crane Group - Russia

Russia - CIS (Sales)
Tel: +7 495 641 23 59
Fax: +7 495 641 23 58

Manitowoc Crane Group - Shanghai China

(Sales, Parts & Service)
Tel: +86 21 5111 3579
Fax: +86 21 5111 3578

Manitowoc Crane Group - Singapore

Asia & Pacific excluding China
(Sales, Parts & Service)
Tel: +65 6264 1188
Fax: +65 6862 4040/4142

Manitowoc Crane Group - UK

United Kingdom (Sales)
Tel: +44 (0) 1895 430 053
Fax: +44 (0) 1895 459 500
(Parts & Service)
Europe Middle East & Africa
Tel: +44 (0) 191 522 2000
Fax: +44 (0) 191 522 2052

Manitowoc Crane Group Asia - Xi'an

Tel: +86 29 87891465
Fax: +86 29 87884504

This document is non-contractual. Constant improvement and engineering progress make it necessary that we reserve the right to make specification, equipment, and price changes without notice. Illustrations shown may include optional equipment and accessories and may not include all standard equipment.

Die Angaben in diesem Dokument erfolgen ohne Gewähr. Wir verbessern unsere Produkte ständig und integrieren den technischen Fortschritt. Aus diesem Grund behalten wir uns das Recht vor, die technischen Daten, die Ausstattungsdetails und die Preise unserer Maschinen ohne Vorankündigung zu ändern.

Ce document est non-contractuel. Du fait de sa politique d'amélioration constante de ses produits liée au progrès technique, la Société se réserve le droit de procéder sans préavis à des changements de spécifications, d'équipement ou de prix. Les illustrations peuvent comporter des équipements ou accessoires optionnels ou ne pas comporter des équipements standards.

Este documento no es contractual. El perfeccionamiento constante y el avance tecnológico hacen necesario que la empresa se reserve el derecho de efectuar cambios en las especificaciones, equipo y precios sin previo aviso. En las ilustraciones se puede incluir equipo y accesorios opcionales y es posible que no se muestre el equipo normal.

Documento non contrattuale. In considerazione della sua politica di costante miglioramento dei prodotti connesso al progresso tecnico, la Società si riserva il diritto di modificare senza preavviso specifiche, equipaggiamenti o prezzi. Le illustrazioni possono contenere equipaggiamenti o accessori optional o non contenere equipaggiamenti standard.

Este documento não se reveste de qualquer carácter contratual. A introdução constante de melhorias e o progresso da engenharia tornam necessário reservarmos-nos o direito de introduzir alterações nas características técnicas, no equipamento e no preço sem qualquer aviso prévio. As ilustrações aqui apresentadas podem incluir equipamento e acessórios adicionais, podendo não incluir todo o equipamento padrão.

Distributed By:

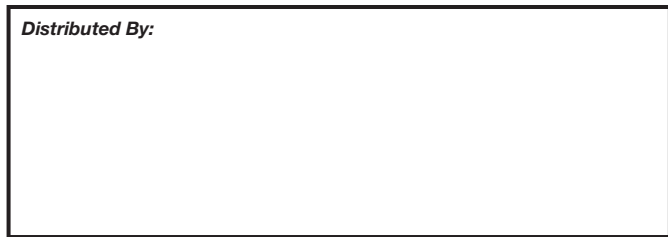

Manitowoc Crane Group - Americas - World Headquarters

2400 S. 44th Street • Manitowoc • WI 54220 USA
Tel: +1 920 684 4410 • Fax: +1 920 652 9778

Manitowoc Crane Group - Europe, Middle East & Africa

Manitowoc Crane Group France S.A.S.
18, rue de Charbonnières B.P. 173 • 69132 ECULLY Cedex • FRANCE
Tel: +33 (0)4 72 18 20 20 • Fax: +33 (0)4 72 18 20 00

Manitowoc Crane Group - Asia Pacific

4 Kwong Min Road • SINGAPORE 628707 • SINGAPORE
Tel: +65 6264 1188 • Fax: +65 6862 4040

www.manitowoccrane.com

