

16,75-52m
Superlift



12-36m



16-64m



80t



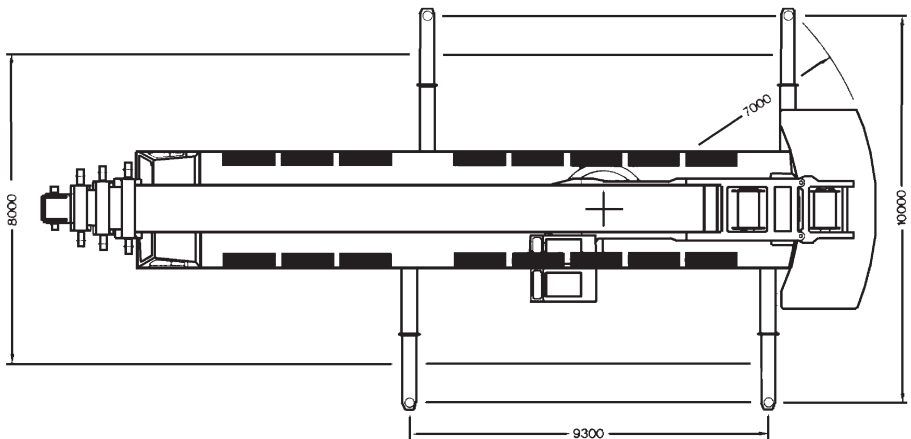
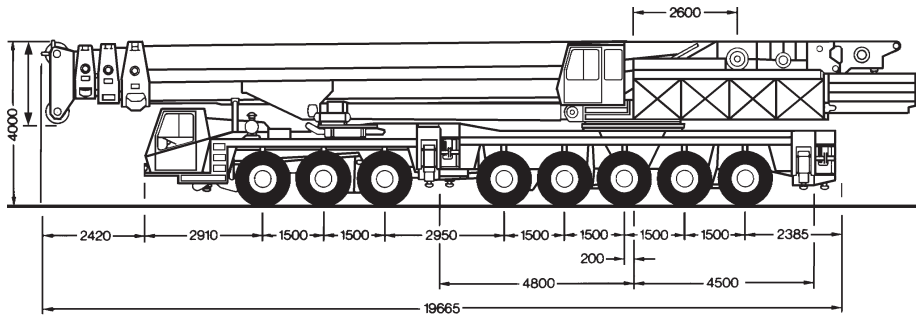

10x9,3m

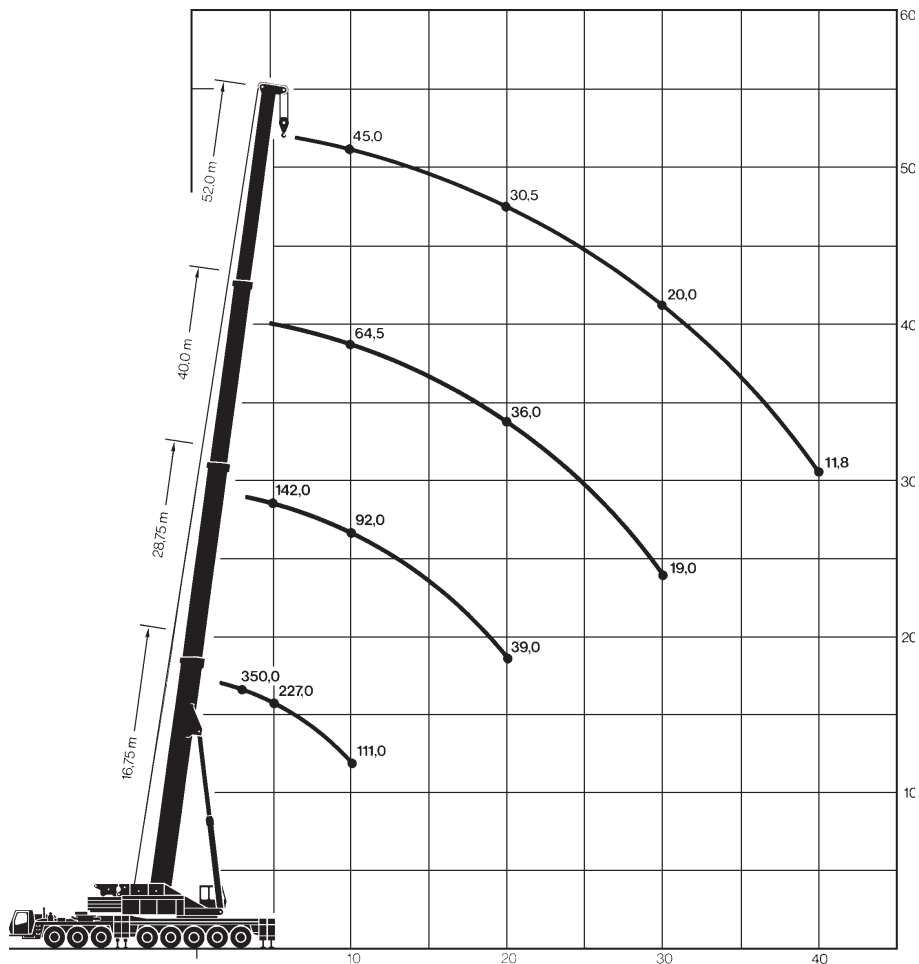
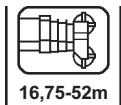

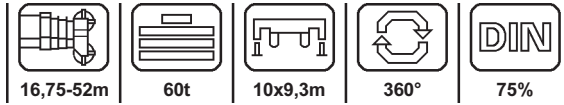





 m	16,75*	16,75*	16,75	22,75	28,75	34,40	40,00	46,00	52,00	 m
3	350**	300	243							3
3,5	310**	275	224							3,5
4	279**	255	207	204						4
4,5	251**	238	193	190	150					4,5
5	227**	221	181	178	142					5
6	190**	190	159	157	128	102				6
7	163**	163	143	139	117	92	80			7
8	143**	143	128	125	108	83	74,5	60		8
9	125**	125	117	114	99	75	69	57	45	9
10	111**	104	104	101	92	67	64,5	54	45	10
11	99**	87	94	91	85	64,5	60	51,5	44,5	11
12	88**	75	84	81	80	62	56	49	43	12
13	79**	65	76	73	74	57	52,5	47	41	13
14				67	67	52	49,5	45	39	14
15				62	62	47	46,5	42	37,5	15
16				55	55	46	44	39	36	16
18				47	47	43	39,5	35	33	18
20					39	39	36	32	30,5	20
22					33	33	32,5	29	28	22
24					28	28	29	26	25,5	24
26						24	25	24	23,5	26
28						21	22	23	21,5	28
30							19	20,5	20	30
32							16,6	18	18,5	32
34							14,5	16	16,6	34
36								14	14,8	36
38								12	13,3	38
40								10	11,8	40
42									10,6	42
44									9,5	44
46									8,5	46

* reduzierte Stützbasis

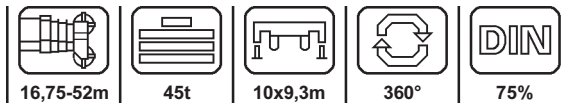

**nach hinten

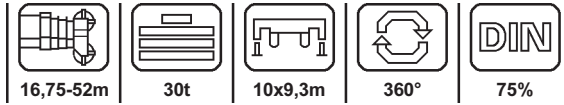

	16,75*	16,75	22,75	28,75	34,40	40,00	46,00	52,00	
3	295	238							3
3,5	272	220							3,5
4	250	203	200						4
4,5	232	191	186	150					4,5
5	215	178	174	142					5
6	180	156	153	128	102				6
7	154	140	136	117	92	80			7
8	131	125	121	108	83	74,5	60		8
9	109	109	106	99	75	69	57	45	9
10	91	96	93	92	67	64,5	54	45	10
11	76	86	83	83	64,5	60	51,5	44,5	11
12	65	77	74	74	62	56	49	43	12
13	56	69	66	66	57	52,5	47	41	13
14			60	60	52	49,5	45	39	14
15			54	54	47	46,5	42	37,5	15
16			48	48	46	44	39	36	16
18			40	39,5	39,8	39	35	33	18
20				32,2	33	33,4	32	30,5	20
22				26,6	27,5	28,5	28,5	28	22
24				22,1	23,1	24,4	24,8	25,5	24
26					19,4	20,7	21,6	22,6	26
28					16,2	17,5	18,8	20	28
30						14,8	16,2	17,6	30
32						12,5	13,9	15,6	32
34						10,5	11,8	13,5	34
36							10,1	11,8	36
38							8,6	10	38
40							7,2	8,9	40
42								7,6	42
44								6,5	44
46								5,5	46

*reduzierte Stützbasis



	16,75*	16,75	22,75	28,75	34,40	40,00	46,00	52,00	
3	288	232							3
3,5	268	215							3,5
4	246	198							4
4,5	223	185	175	150					4,5
5	204	173	166	142					5
6	169	152	149	128	102				6
7	142	134	131	117	92	80			7
8	110	115	112	108	83	74,5	60		8
9	85	100	97	97	75	69	57	45	9
10	69	88	85	85	67	64,5	54	45	10
11	57	77	74	75	64,5	60	51,5	44,5	11
12	48	67	64	64	62	56	49	43	12
13	42	58	56	56	57	52,5	47	41	13
14			50	48	50	48,4	45	39	14
15			44,7	42	45	42	42	37,5	15
16			39,3	37	39,7	37,6	39	36	16
18			30,3	29	31,3	30	34	32	18
20				23	25,1	24,3	27,8	26,4	20
22				18,6	20,4	20	23	22	22
24				15	16,4	16,5	19,2	18,5	24
26					13,2	13,6	16	15,8	26
28					10,5	11,2	13,2	13,5	28
30						9,3	11	11,5	30
32						7,6	9	9,8	32
34						6,1	7,4	8,3	34
36							5,9	7	36
38							4,6	5,9	38
40								4,9	40

*reduzierte Stützbasis

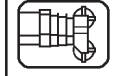

16,75-52m
Superlift

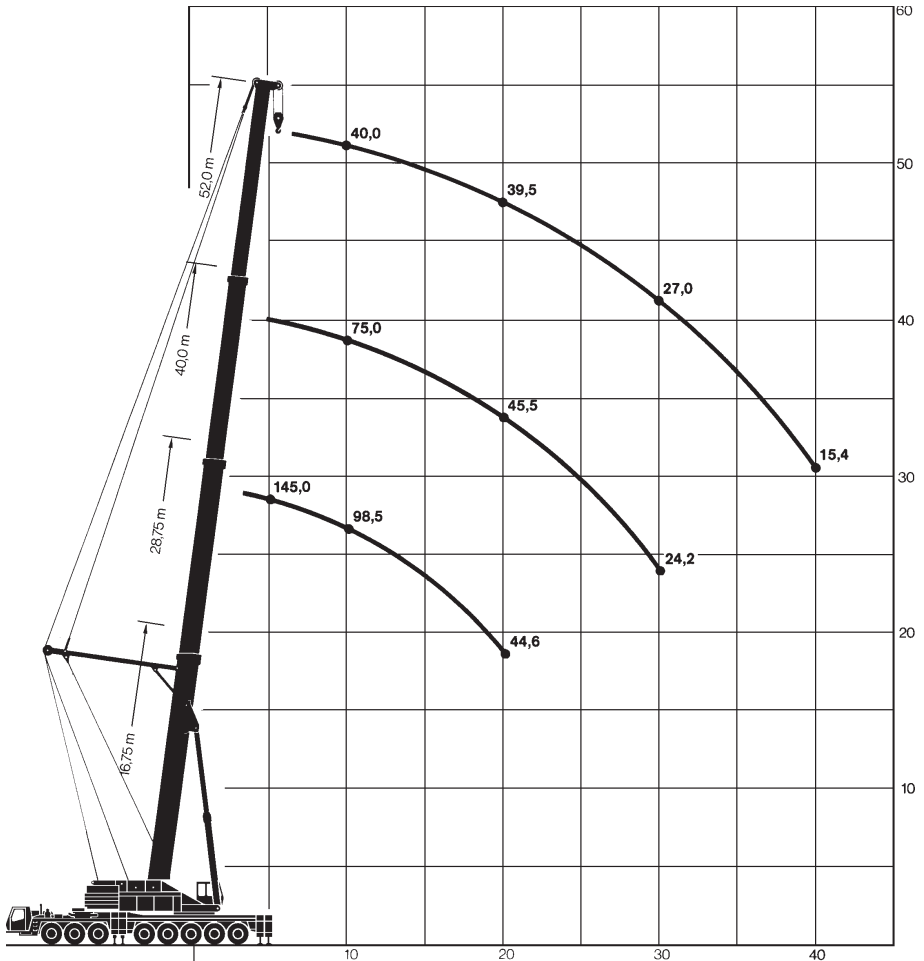



28,75-52m
Superlift



80t





10x9,3m



360°



75%

	28,75	40,00	52,00	
4	145			4
4,5	145			4,5
5	142			5
6	128			6
7	116,2	75		7
8	107	75		8
9	98,5	75	40	9
10	91,7	75	40	10
11	86	75	40	11
12	80,3	72	40	12
13	73,2	66,7	40	13
14	61,3	62,8	40	14
16	54	55,9	40	16
18	44,6	50	40	18
20	38,6	45,5	39,5	20
22	33,4	40,7	36,3	22
24		35,8	33,5	24
26		31,6	31	26
28		27,7	29	28
30		24,2	27	30
32		21,4	23,9	32
34		18,7	21,4	34
36			19,2	36
38			17,2	38
40			15,4	40
42			13,7	42
44			12,5	44
46			11	46



50m



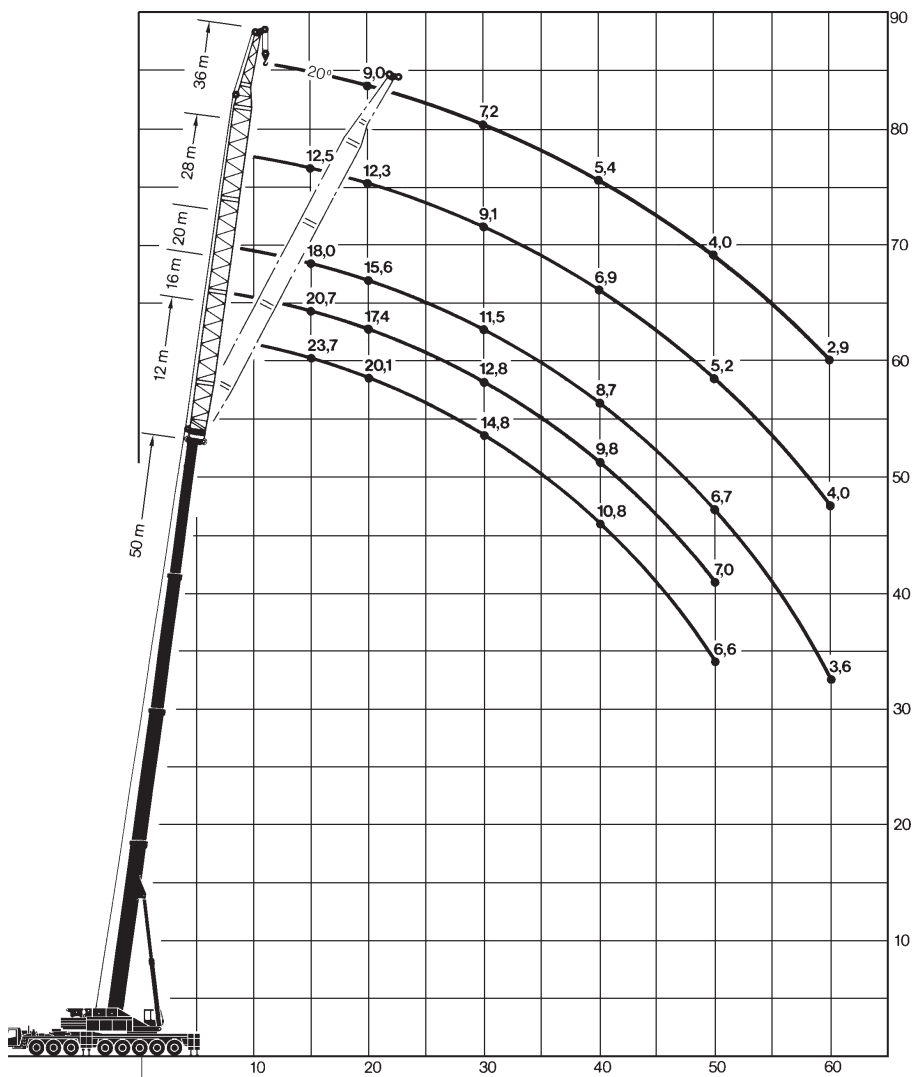

12-36m

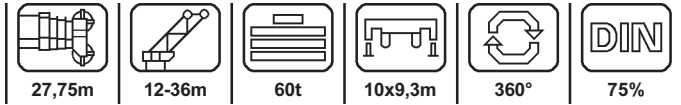

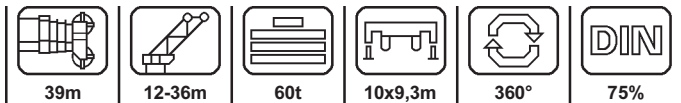

	12		16		20		24		28		32		36		
	0°	20°	0°	20°	0°	20°	0°	20°	0°	20°	0°	20°	0°	20°	
6	42,4														6
8	37,4		32		27,7										8
10	33,6	20	28,5		24,8		21,8		19,8		17,9		16,4		10
12	29,4	18,4	25,6	16,4	22,2		19,6		17,7		16,1		14,7		12
14	25,9	17,1	23,3	15,65	20,2	13	17,8		16		14,5		13,3		14
16	23,1	15,9	21,3	15	18,5	12,5	16,3	10,5	14,6		13,2		12		16
18	20,8	14,9	19,6	14,3	17	11,9	14,9	10	13,3	8,7	12,1		11		18
20	18,8	14	18,2	13,45	15,8	11,4	13,8	9,6	12,3	8,3	11,1	7,3	10,1		20
22	17,3	13,2	16,9	12,7	14,6	10,9	12,8	9,2	11,4	7,9	10,2	6,95	9,3	6,1	22
24	16	12,6	15,7	12	13,6	10,5	11,8	8,8	10,5	7,6	9,4	6,65	8,5	5,75	24
26	14,8	12	14,4	11,4	12,8	10,1	11	8,4	9,8	7,25	8,7	6,3	7,9	5,45	26
28	13,8	11,5	13,4	10,85	12	9,7	10,3	8,1	9,1	6,9	8,1	6	7,3	5,2	28
30	12,9	11	12,5	10,4	11,3	9,3	9,7	7,8	8,6	6,65	7,6	5,7	6,8	4,9	30
32	12	10,7	11,7	9,95	10,7	9	9,2	7,5	8	6,35	7	5,45	6,3	4,7	32
34	11,2	10,4	11	9,6	10,1	8,75	8,7	7,2	7,6	6,1	6,6	5,2	5,9	4,5	34
36			10,4	9,4	9,7	8,5	8,2	7	7,1	5,85	6,2	4,95	5,6	4,25	36
38			9,9	9,2	9,2	8,3	7,8	6,8	6,7	5,6	5,8	4,75	5,2	4	38
40					8,8	8,05	7,5	6,6	6,4	5,4	5,5	4,55	4,9	3,85	40
42					8,5	7,7	7,2	6,4	6,05	5,25	5,2	4,35	4,6	3,65	42
44							6,9	6,3	5,8	5,1	4,9	4,2	4,3	3,5	44
46							6,6	6,2	5,5	5	4,6	4,05	4,1	3,35	46
48									5,3	4,9	4,4	3,95	3,8	3,2	48
50									5,1	4,85	4,2	3,85	3,6	3,1	50
52											3,9	3,8	3,4	3	52
54											3,6	3,75	3,25	2,9	54
56													3,1	2,8	56
58													2,95	2,8	58



	12		16		20		24		28		32		36		
	0°	20°	0°	20°	0°	20°	0°	20°	0°	20°	0°	20°	0°	20°	
8	36,5														8
10	34		28,4		24,4										10
12	31,7	19,4	26,4		22,6		19,7		17,3						12
14	29,6	18,2	24,6	14,8	21		18,3		16,1		14,4		13		14
16	27	17,2	23	14,6	19,5	11,8	16,9		15		13,3		12,1		16
18	24,5	16,2	21,5	14,25	18,3	11,6	15,8		14		12,4		11,2		18
20	22,6	15,4	20,2	13,9	17	11,3	14,8	9,4	13		11,5		10,5		20
22	20,8	14,7	19	13,5	16	11	13,8	9,1	12,2	7,7	10,8		9,7		22
24	19,4	14	18	13,15	15,1	10,65	13	8,8	11,4	7,5	10	6,4	9,1		24
26	18	13,4	17	12,5	14,3	10,35	12,2	8,6	10,7	7,2	9,4	6,1	8,5	5,3	26
28	16,9	12,9	16,2	12	13,5	10	11,6	8,3	10,1	7	8,9	5,9	8	5,15	28
30	15,8	12,4	15,1	11,5	12,8	9,75	10,9	8,1	9,5	6,8	8,4	5,7	7,5	4,95	30
32	14,9	11,9	14,2	11,1	12,3	9,5	10,3	7,8	9	6,6	7,9	5,5	7,1	4,75	32
34	14,1	11,6	13,4	10,7	11,6	9,2	9,8	7,6	8,5	6,3	7,4	5,3	6,6	4,6	34
36	13,4	11,2	12,7	10,4	11,1	9	9,4	7,4	8,1	6,2	7,1	5,1	6,3	4,4	36
38	12,8	11	12,1	10	10,6	8,8	9	7,1	7,7	5,95	6,7	4,9	5,9	4,25	38
40	11,8	10,7	11,5	9,75	10,2	8,6	8,6	6,9	7,4	5,8	6,4	4,75	5,6	4,1	40
42	10,4	10,5	11	9,5	9,8	8,4	8,2	6,7	7	5,6	6,1	4,6	5,3	3,9	42
44	9,1	9,5	9,7	9,3	9,5	8,3	7,8	6,5	6,7	5,4	5,8	4,4	5,05	3,75	44
46			8,5	9,1	9,1	8,15	7,5	6,4	6,4	5,3	5,5	4,25	4,8	3,6	46
48			7,4	7,9	8	8,05	7,3	6,3	6,2	5,1	5,2	4,1	4,5	3,45	48
50					7	7,6	7	6,2	5,9	5	5	4	4,3	3,3	50
52					6,1	6,6	6,7	6,1	5,7	4,9	4,8	3,9	4,1	3,2	52
54							6	6	5,5	4,8	4,6	3,8	3,95	3,1	54
56							5,2	5,2	5,3	4,75	4,4	3,7	3,75	3,05	56
58									4,8	4,7	4,2	3,65	3,6	3	58
60									4,2	4,6	4	3,6	3,4	2,9	60
62											3,8		3,3	2,8	62
64													3,1		64

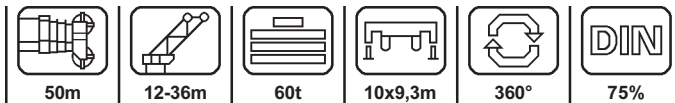

	12		16		20		24		28		32		36		
	0°	20°	0°	20°	0°	20°	0°	20°	0°	20°	0°	20°	0°	20°	
12	25,5		21,5												12
14	24,5		21,4		18		15								14
16	23	16,5	20		17,6		15		12,5		10,5				16
18	21,5	15,8	18,6	14,9	16,6		14,7		12,5		10,5		9		18
20	20,1	15,1	17,4	14,2	15,6	12,5	14		12,3		10,5		9		20
22	18,9	14,5	16,4	13,6	14,6	12	13,3	10,2	11,6		10		8,8		22
24	17,7	13,9	15,4	13,1	13,7	11,5	12,6	9,8	11	8,5	9,5		8,4		24
26	16,7	13,4	14,4	12,6	12,9	11,1	11,9	9,4	10,3	8,1	9,1	7	8		26
28	15,7	12,9	13,6	12,2	12,1	10,6	10,8	9	9,7	7,8	8,7	6,6	7,6	5,8	28
30	14,8	12,4	12,8	11,6	11,5	10,3	10,4	8,6	9,1	7,5	8,2	6,3	7,2	5,5	30
32	13,9	12	12,2	11	10,8	9,9	9,8	8,3	8,6	7,1	7,7	6	6,8	5,3	32
34	13,1	11,7	11,6	10,2	10,2	9,4	9,2	8	8,1	6,8	7,3	5,7	6,4	5	34
36	12,3	11,3	11	9,9	9,7	9	8,7	7,7	7,7	6,5	6,9	5,5	6,1	4,7	36
38	11,5	11,1	10,4	9,4	9,2	8,5	8,2	7,4	7,3	6,3	6,6	5,3	5,7	4,5	38
40	10,8	10,8	9,8	9,1	8,7	8,2	7,7	7,2	6,9	6	6,2	5	5,4	4,3	40
42	10	10,5	9,2	8,7	8,3	7,8	7,3	6,8	6,5	5,8	5,8	4,8	5,1	4	42
44	9,3	10,3	8,7	8,3	7,9	7,4	6,9	6,5	6,1	5,6	5,4	4,6	4,8	3,8	44
46	8,6	9,4	8,3	7,9	7,5	7,1	6,6	6,1	5,8	5,4	5,2	4,4	4,5	3,6	46
48	7,6	8,3	7,8	7,5	7,1	6,7	6,3	5,8	5,5	5,2	4,8	4,2	4,2	3,5	48
50	6,6	7,3	7	7	6,7	6,5	6	5,5	5,2	4,9	4,6	4	4	3,3	50
52	5,7	6,3	6,2	6,6	6,3	6,3	5,7	5,3	4,9	4,6	4,3	3,9	3,7	3,1	52
54	5	5,4	5,4	6	5,6	5,9	5,4	5	4,6	4,4	4,1	3,7	3,5	2,9	54
56			4,6	5,1	4,9	5,7	5	4,8	4,4	4,2	3,8	3,5	3,3	2,8	56
58			4	4,3	4,2	4,9	4,7	4,6	4,2	4	3,6	3,3	3,1	2,6	58
60					3,6	4,1	4,1	4,4	4	3,8	3,4	3,1	2,9	2,4	60
62					3		3,5	4,1	3,4	3,6	2,9	2,9	2,7	2,2	62
64									2,8	3,4	2,9	2,7	2,5	2	64



29,15-51,4m
82°



16-64m

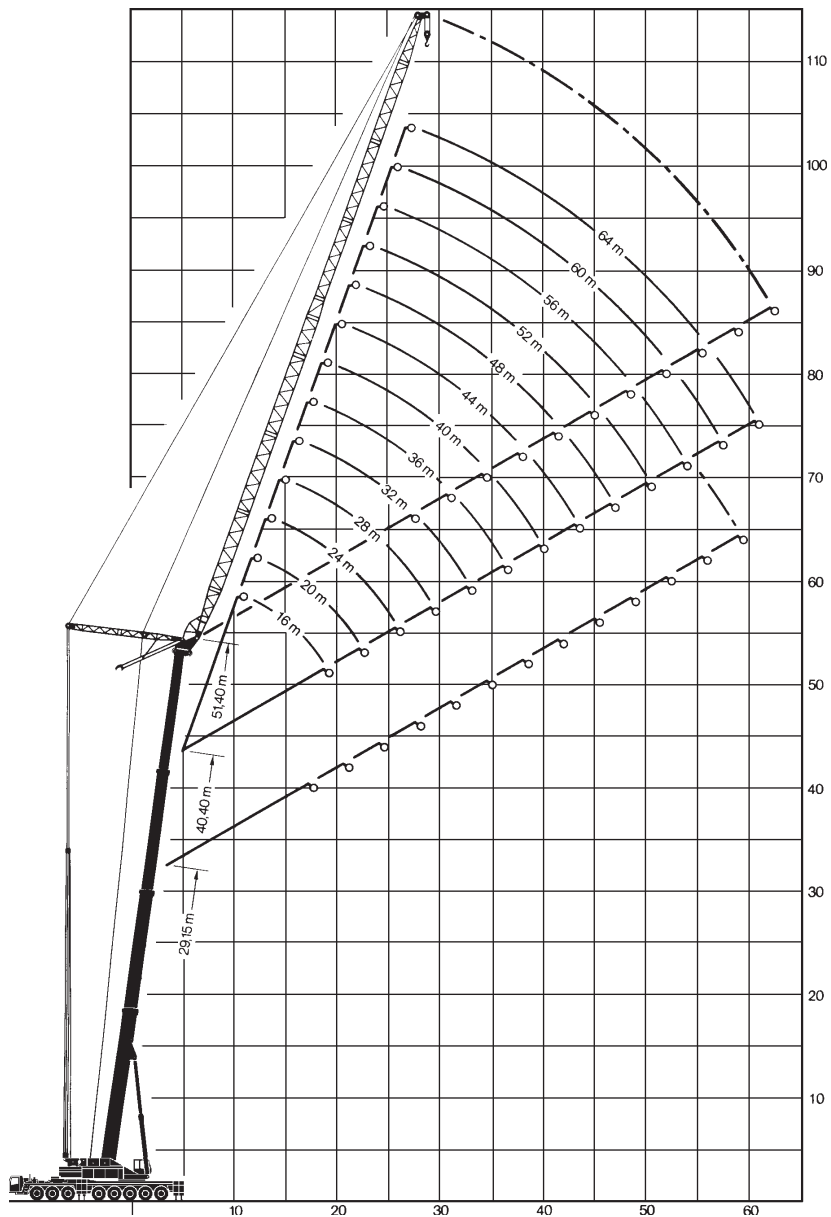

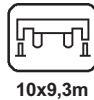
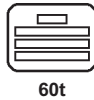
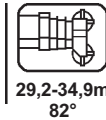

m	29,15													m			
	16*	20*	24*	28*	32	36	40	44	48	52	56	60	64				
12	64													12			
14	58,4	56,6												14			
16	46,8	51	49,8	43,2										16			
18		42	45,8	43,2	37,2									18			
20		35,5	39	40,4	37,2	31,9								20			
22			33,8	35	35,8	31,9	27,1	22,9						22			
24			29,6	31	31,6	31,9	27,1	22,9	19,3					24			
26				27,6	28,2	29	27,1	22,9	19,3	16,5				26			
28				24,6	25,4	26,2	26,6	22,9	19,3	16,5	14,4	11,8		28			
30					23,2	23,8	24,3	22,9	19,3	16,5	14,4	11,8	10	30			
32						21,6	22,3	22,9	19,3	16,5	14,4	11,8	10	32			
34							19,8	20,5	20,8	19,3	16,5	14,4	11,8	10	34		
36								19	19	19,2	16,5	14,4	11,8	10	36		
38									17,4	17,5	17,7	16,5	14,4	11,8	10	38	
40										16,2	16,3	16,5	14,4	11,8	10	40	
42										15	15,1	15,2	14,4	11,8	10	42	
44											14	14	14	11,8	10	44	
46												13	13	11,8	10	46	
48												12,2	12,2	11,8	10	48	
50													11,4	11,4	10	50	
52													10,7	10,7	10	52	
54														10,1	10	54	
56															9,5	56	
58																8,7	58

*Ausgleichsgewichte erforderlich

m	34,97													m			
	16*	20*	24*	28*	32	36	40	44	48	52	56	60	64				
12	43,6													12			
14	43,2	37,7												14			
16	40,8	33,7	32,7											16			
18	39,2	37	32,7	28,4										18			
20		35,5	32,7	28,4	25,2									20			
22		31,1	31,8	28,4	25,2	22	19							22			
24			29,9	28,4	25,2	22	19	16,4						24			
26				27,8	25,2	22	19	16,4	14,2					26			
28				24,9	25,2	22	19	16,4	14,2	12,2	10,4			28			
30					23,5	22	19	16,4	14,2	12,2	10,4	8,7		30			
32					21,6	22	19	16,4	14,2	12,2	10,4	8,7	7,5	32			
34						20,3	19	16,4	14,2	12,2	10,4	8,7	7,5	34			
36							18,7	19	16,4	14,2	12,2	10,4	8,7	7,5	36		
38								17,4	16,4	14,2	12,2	10,4	8,7	7,5	38		
40									16,1	14,2	12,2	10,4	8,7	7,5	40		
42									14,7	14,2	12,2	10,4	8,7	7,5	42		
44										13,6	12,2	10,4	8,7	7,5	44		
46										12,6	12,2	10,4	8,7	7,5	46		
48											12	10,4	8,7	7,5	48		
50											11,1	10,4	8,7	7,5	50		
52												10,4	8,7	7,5	52		
54													8,7	7,5	54		
56														8,7	7,5	56	
58															7,5	58	
60																7,5	60

*Ausgleichsgewichte erforderlich

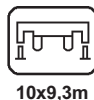
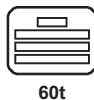
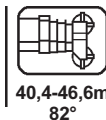

m	40,40													m
	16*	20*	24*	28*	32	36	40	44	48	52	56	60	64	
14	37,7													14
16	35,7	33,1												16
18	34	31,9	28,5											18
20	33	30,3	28,1	24,5										20
22		29,1	26,9	24,5	20,9	18,1								22
24			25,8	24,1	20,9	18,1	15,7							24
26			25,1	23,3	20,9	18,1	15,7	13,6						26
28				22,6	20,9	18,1	15,7	13,6	11,7	10,1				28
30				22	20,2	18,1	15,7	13,6	11,7	10,1	8,7			30
32					19,8	18,1	15,7	13,6	11,7	10,1	8,7	7,3		32
34					19,4	18	15,7	13,6	11,7	10,1	8,7	7,3	6,2	34
36						17,6	15,7	13,6	11,7	10,1	8,7	7,3	6,2	36
38							15,7	13,6	11,7	10,1	8,7	7,3	6,2	38
40							15,6	13,6	11,7	10,1	8,7	7,3	6,2	40
42								13,6	11,7	10,1	8,7	7,3	6,2	42
44								13,6	11,7	10,1	8,7	7,3	6,2	44
46									11,7	10,1	8,7	7,3	6,2	46
48									11,7	10,1	8,7	7,3	6,2	48
50										10,1	8,7	7,3	6,2	50
52											8,7	7,3	6,2	52
54											8,7	7,3	6,2	54
56												7,3	6,2	56
58												7,3	6,2	58
60													6,2	60
62													6,2	62

*Ausgleichsgewichte erforderlich

m	46,60													m	
	16*	20*	24*	28*	32	36	40	44	48	52	56	60	64		
16	22,7													16	
18	22,1	19,7												18	
20	21,1	19,7	17,1											20	
22		19,3	17,1	14,9										22	
24		18,7	17,1	14,9	13,2	11,2								24	
26			16,8	14,9	13,2	11,2	9,7							26	
28			16,4	14,9	13,2	11,2	9,7	8,2						28	
30				14,9	13,2	11,2	9,7	8,2	7,1					30	
32					13,2	11,2	9,7	8,2	7,1	5,9	4,9			32	
34					13,2	11,2	9,7	8,2	7,1	5,9	4,9	4,1		34	
36						11,2	9,7	8,2	7,1	5,9	4,9	4,1	3,3	36	
38						11,2	9,7	8,2	7,1	5,9	4,9	4,1	3,3	38	
40							9,7	8,2	7,1	5,9	4,9	4,1	3,3	40	
42							9,7	8,2	7,1	5,9	4,9	4,1	3,3	42	
44								8,2	7,1	5,9	4,9	4,1	3,3	44	
46									8,2	7,1	5,9	4,9	4,1	3,3	46
48										7,1	5,9	4,9	4,1	3,3	48
50											5,9	4,9	4,1	3,3	50
52											5,9	4,9	4,1	3,3	52
54												4,9	4,1	3,3	54
56												4,9	4,1	3,3	56
58													4,1	3,3	58
60														3,3	60
62														3,3	62

*Ausgleichsgewichte erforderlich

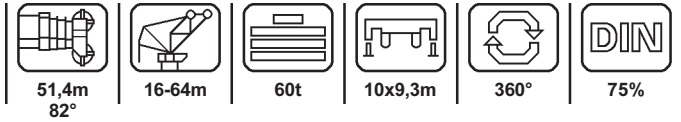

m	51,40													m
	16*	20*	24	28	32	36	40	44	48	52	56	60	64	
18	19,3													18
20	19,3	16,3	13,8											20
22	18,8	16,3	13,8	12,1										22
24		16,3	13,8	12,1	10,4									24
26		16,2	13,8	12,1	10,4	8,8								26
28			13,8	12,1	10,4	8,8	7,3							28
30				12,1	10,4	8,8	7,3	6,2	5,1					30
32				12,1	10,4	8,8	7,3	6,2	5,1	4,2				32
34					10,4	8,8	7,3	6,2	5,1	4,2	3,4			34
36					10,4	8,8	7,3	6,2	5,1	4,2	3,4	2,8		36
38						8,8	7,3	6,2	5,1	4,2	3,4	2,8	2,3	38
40						8,8	7,3	6,2	5,1	4,2	3,4	2,8	2,3	40
42							7,3	6,2	5,1	4,2	3,4	2,8	2,3	42
44								6,2	5,1	4,2	3,4	2,8	2,3	44
46								6,2	5,1	4,2	3,4	2,8	2,3	46
48									5,1	4,2	3,4	2,8	2,3	48
50									5,1	4,2	3,4	2,8	2,3	50
52										4,2	3,4	2,8	2,3	52
54										4,2	3,4	2,8	2,3	54
56											3,4	2,8	2,3	56
58												2,8	2,3	58
60													2,3	60
62													2,3	62

*Ausgleichsgewichte erforderlich

