

Preliminary

 MARCHETTI



■ Telescopic boom truck mounted crane ■ Autogru su camion ■ Grue télescopique sur camion ■ Teleskopkran auf Serienfahrgestell

MTK 35



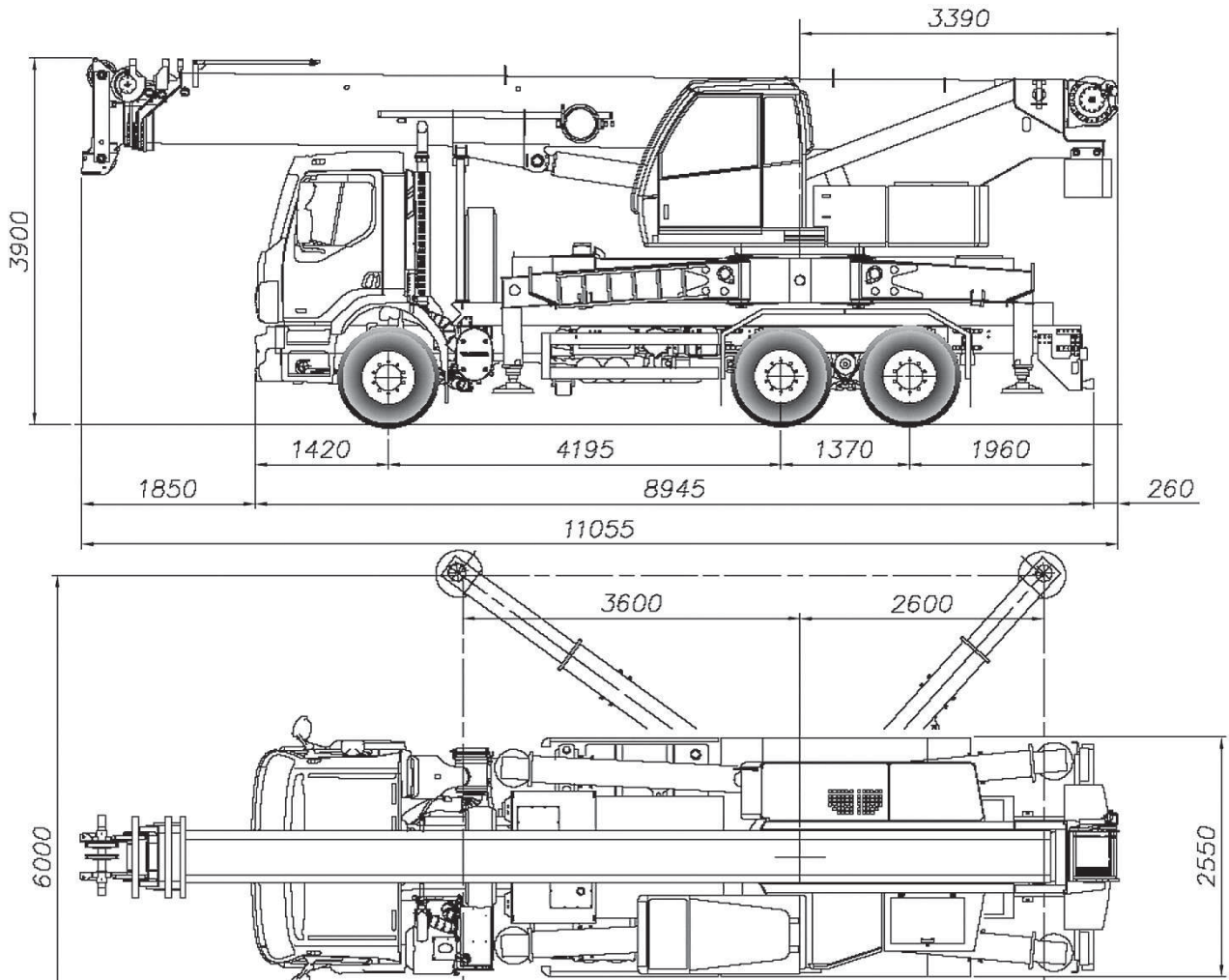

Courtesy of Crane.Market

DIMENSIONI - DIMENSIONS - ENCOMBREMENT - MAÛE



MTK 35 / VOLVO FEE 6x4 (Le dimensioni possono variare in funzione dell'autotelaio – Dimensions depending on chassis
Les dimensions peuvent varier en fonction du châssis – Die Maße können je nach Fahrwerk variieren)

MASSE - WEIGHTS - MASSES - GEWICHT

 1	 2	 3	
7.8 t	9.1 t	9.1 t	26*

*: Equipaggiamento standard, con autotelaio di massa circa 7,5t – Standard equipment with chassis weight approx 7,5t
Équipement standard, avec un châssis d'une masse d'environ 7,5t – Standardausstattung, mit Fahrwerk von ca. 7,5t

PRESTAZIONI - PERFORMANCES - PERFORMANCES - LEISTUNGEN





	Infinitamente variabile Infinitely variable Infinement variable Stufenlos	Fune: diametro/lunghezza Rope: diameter/length Câble : diam/longueur Seil: Durchmesser/Seillänge	Sforzo max sulla fune Max single line pull Effort maxi sur le câble Max Seilzug
	0-100 m/min	14 mm/140 m	36kN
	360°: 0-2 min ⁻¹ (circa - approx)		
	0°-80°: 45 s (circa - approx)		
	10 – 32m: 90 s (circa - approx)		

DIAGRAMMA ALTEZZE - LIFTING HEIGHTS - DIAGRAMME DES HAUTEURS - HUBHÖHEN



- I carichi indicati rispettano la norma EN13000.
- La gru può lavorare con velocità del vento corrispondente a 5 e 7 Beaufort, in funzione della lunghezza del braccio.
- I pesi dei ganci e di tutti gli accessori per l'imbragatura fanno parte del carico e devono essere dedotti dai carichi indicati.
- I carichi indicati per il braccio principale sono intesi con prolunga tralicciata e falcone smontati.
- I carichi sono indicati in tonnellate.
- I raggi di lavoro sono calcolati a partire dall'asse di rotazione della torretta.
- Le portate indicate sono intese con stabilizzatori sfilati alla massima estensione.

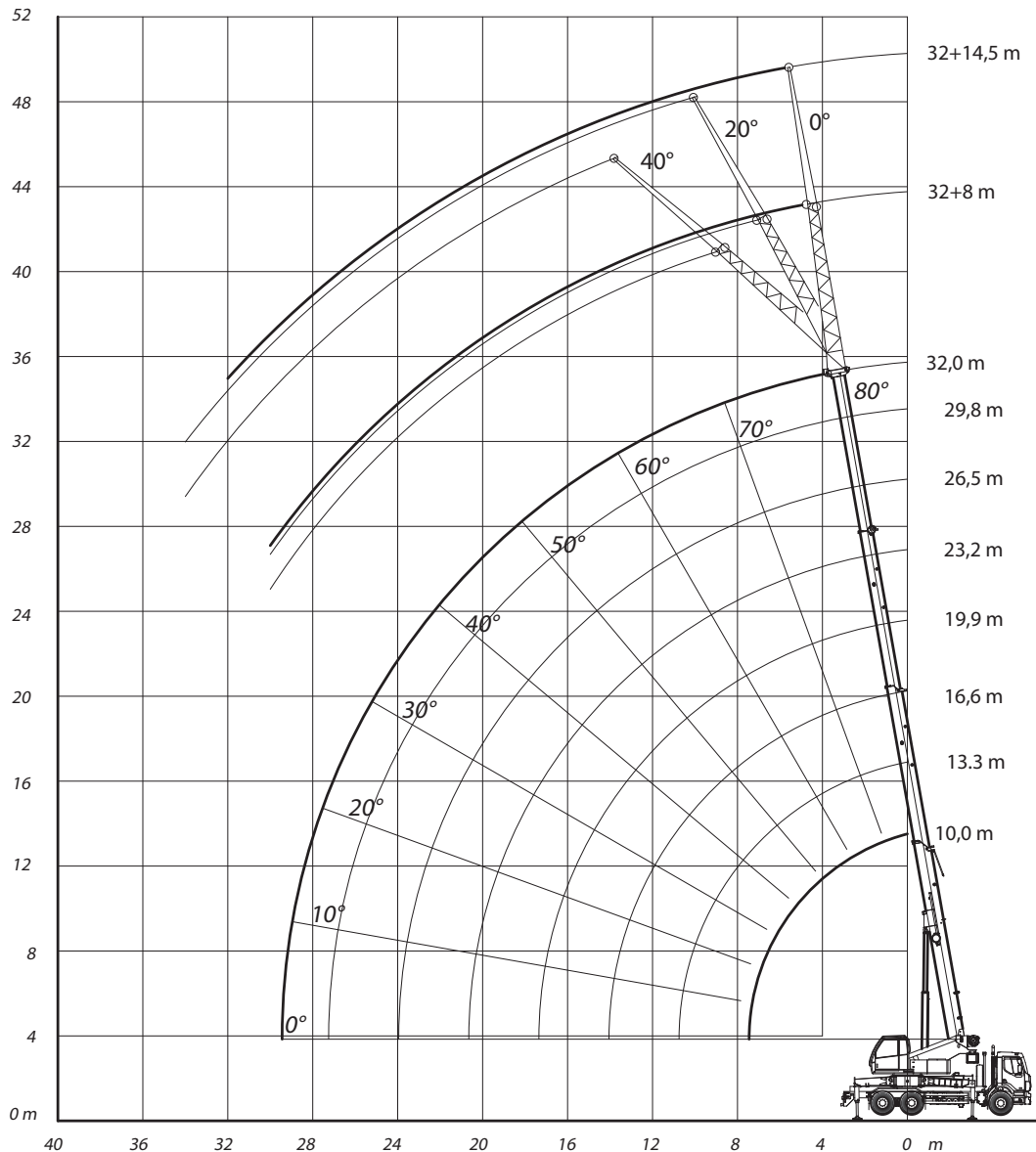

- Les charges indiquées respectent la réglementation EN13000.
- La grue peut travailler jusqu'à un vent de force 5 et 7 sur l'échelle de Beaufort, en fonction de la longueur de la flèche.
- Le poids des crochets et de tous les accessoires pour l'élingage font partie de la charge et il faut le déduire des charges indiquées.
- Les charges indiquées pour la flèche principale sont mesurées avec l'extension treillis et la flèche démontées.
- Les charges sont indiquées en tonnes.
- Les rayons de travail sont calculés à partir de l'axe de rotation de la tourelle.
- Les capacités de charge indiquées sont valables avec les stabilisateurs complètement ouverts.





- The lifting capacities are based on EN13000.
- Crane operation is permissible up to wind corresponding to 5 and 7 Beaufort depending on boom length.
- Working radii are measured from the slewing centreline.
- Weight of hook blocks and slings is part of the load, and must be deducted from the capacity ratings.
- The lifting capacities given for the telescopic boom only apply if the folding jib and jib are dismantled.
- Lifting capacities are given in metric tons.
- The lifting capacities shown are with fully extended outriggers.



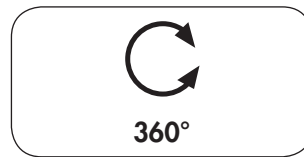
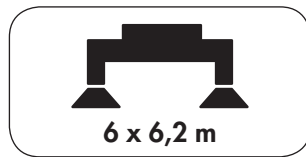
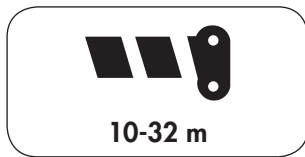

- Die angegebenen Lasten entsprechen der Norm EN13000.
- Der Kran kann bei einer Windgeschwindigkeit von bis zu 5 bzw. 7 Beaufort, je nach Länge des Auslegers, betrieben werden.
- Das Gewicht der Haken und der anderen Zubehörteile sind Teil der Traglast und müssen von den angegebenen Lasten abgezogen werden.
- Die für den Hauptausleger angegebenen Lasten gelten nur, wenn die Verlängerung demontiert ist.
- Die Lasten sind in Tonnen angegeben.
- Die Arbeitsradien sind auf Basis der Rotationsachse des Oberwagens errechnet.
- Die angegebenen Traglasten gelten bei ausgefahrenen Bodenplatten auf festem und ebenem Boden.

TABELLA DI PORTATA - LOAD CHART
TABLEAU DES CHARGES - TRAGLASTTABELLE

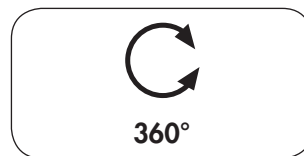
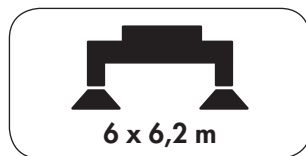
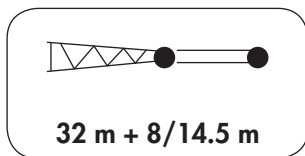

	10,0	13,3	16,6	19,9	23,2	26,5	29,8	32,0
	t	t	t	t	t	t	t	t
2,5	35,0							
3	29,0	17,5	17,1	16,5				
3,5	24,5	17,5	17,1	16,5	16,0			
4	22,2	17,5	17,1	16,5	16,0	10,8		
5	19,0	17,5	17,1	16,4	16,0	10,8	7,8	
6	16,4	16,7	16,8	16,0	15,8	10,6	7,8	7,0
7	13,7	14,0	14,1	14,2	14,2	10,4	7,8	7,0
8		10,8	11,0	11,2	11,3	10,2	7,8	7,0
9		8,5	8,8	8,9	9,0	9,1	7,7	6,8
10		6,9	7,2	7,3	7,4	7,5	7,5	6,5
12			5,1	5,2	5,3	5,3	5,4	5,4
14			3,7	3,8	3,9	4,0	4,0	4,0
16				2,8	2,9	3,0	3,0	3,1
18					2,2	2,3	2,3	2,3
20					1,6	1,7	1,8	1,8
22						1,3	1,3	1,4
24							1,0	1,0
26							0,7	0,7
28								0,5

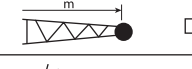

	8 m			14.5 m		
	0°	20°	40°	0°	20°	40°
	t	t	t	t	t	t
8	2,7			1,5		
10	2,7	2,5		1,4		
12	2,7	2,5	2,3	1,4	1,2	
14	2,7	2,5	2,3	1,3	1,2	
16	2,6	2,5	2,2	1,3	1,1	0,8
18	2,4	2,4	2,1	1,2	1,1	0,8
20	1,9	2,1	2,0	1,2	1,0	0,8
22	1,4	1,6	1,7	1,1	0,9	0,8
24	1,1	1,2	1,3	1,0	0,8	0,7
26	0,8	0,9	1,0	0,9	0,8	0,7
28	0,6	0,7	0,7	0,7	0,7	0,7
30	0,4	0,4	0,5	0,5	0,7	0,7
32				0,3	0,5	0,6
34					0,3	0,4

PLE - MEWP - PFE - EAP

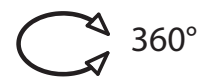
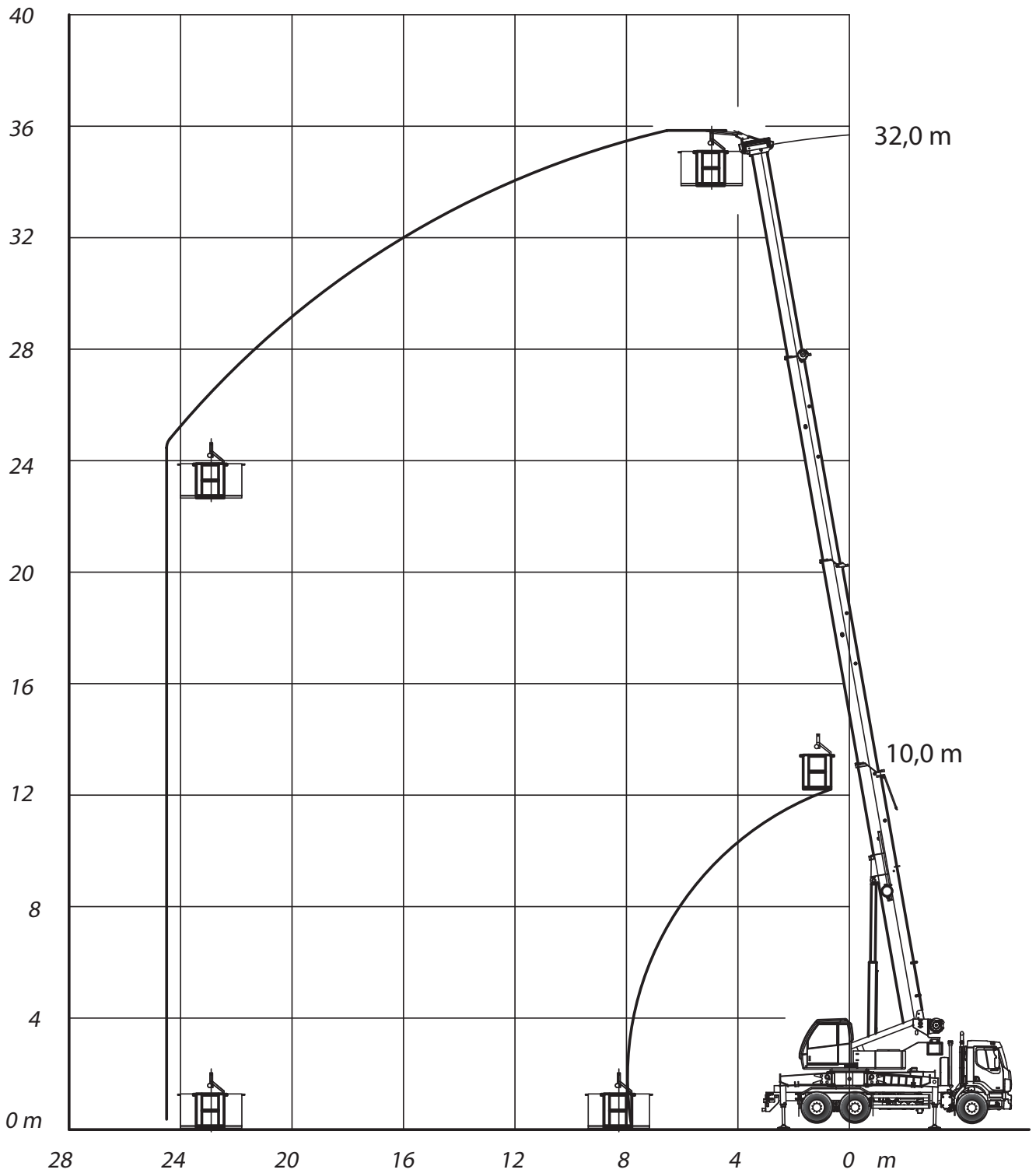

6,20

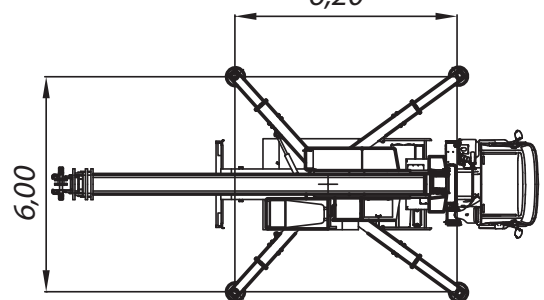

12,5 $\frac{m}{s}$	200 kg =	2 +	40 kg	400 N	0.5°

Caratteristiche tecniche



CAMION

Autotelaio commerciale 3 assi 6x4 (es. MAN TGM 26.340 6x4 BB, Volvo FEE 6x4).

CONTROTELAIO

In acciaio ad alta resistenza con stabilizzatori di tipo radiale.

STABILIZZATORI

Con comandi dalla cabina gru e da entrambi i lati del carro. Movimenti indipendenti per ogni azionamento. Tabella di portata con stabilizzazione parziale. Piastre degli stabilizzatori sempre agganciate.

IMPIANTO IDRAULICO

Impianto di tipo "load sensing".
Una pompa a cilindrata variabile a pistoni assiali per l'azionamento della gru ed una pompa ad ingranaggi per l'azionamento della rotazione e stabilizzatori, azionate dalla presa di forza sul telaio.
Possibilità di azionamento di 4 manovre contemporanee. Comandi elettronici, due leve di comando a 4 posizioni. Raffreddamento dell'olio idraulico.

ROTAZIONE

Riduttore epicicloidale con freno automatico a molla. Motore orbitale e valvola di frenatura. Ralla a due giri di sfere.

ARGANO

Riduttore epicicloidale con freno automatico a molla. Motore a pistoni. Tamburo scanalato. Fune diametro 14 mm. Tiro massimo 36 kN. Bozzello a 4 carrucole, tipo 30 t.

BRACCIO

Telescopico in acciaio ad alta resistenza, 1 elemento di base, 3 elementi a filo sincronizzato. Sfilamento sotto carico parziale. Lunghezza del braccio: 10 m - 32 m.

CABINA

In acciaio trattato con cataforesi, a grande visibilità, vetri di sicurezza, comandi ergonomici, riscaldamento.

ZAVORRA

Zavorra 1,5 t.

DISPOSITIVI DI SICUREZZA

Valvole di massima pressione su tutte le funzioni idrauliche. Valvole di blocco e di controllo sui cilindri e motori idraulici. Limitatore di carico. Dispositivi di avvertimento acustico e luminoso. Fine corsa in salita e discesa del bozzello. Estintore.

ACCESSORI A RICHIESTA

Argano ausiliario.
Prolunga tralicciata lunghezza 8 m ripiegabile a lato del braccio, inclinazione: 0° - 20° - 40°.
Bozzelli di varie portate.
Aria condizionata nella cabina in torre.
Piattaforma di lavoro elevabile (PLE).

Technical specifications



TRUCK

Three axles commercial vehicle 6x4 (ex. MAN TGM 26.340 6x4 BB, Volvo FEE 6x4).

COUNTERCHASSIS

Made up in high resistance steel fitted with radial type outriggers.

OUTRIGGERS

Controlled from crane cabin and both sides of the truck. Load chart for intermediate outriggers. Outrigger plates always engaged.

HYDRAULIC SYSTEM

High pressure "load sensing" system.
One variable piston pump for crane's operation and one gear pump for slewing and outriggers operations driven by chassis PTO.
Possibility of activating four contemporary manoeuvres. Two electronic control levers with four positions movement.
Oil cooler.

SLEWING

Epicycloidal reducer with automatic spring brake. Orbital hydraulic motor, braking valve. Slew ring with double balls rim.

HOIST GEAR

Epicycloidal reducer with automatic spring brake. Piston hydraulic motor. Grooved drum. Cable: 14 mm diameter. Pull capacity: 36 kN. Hook block with 4 sheaves, 30 t type.

BOOM

One base section, three synchronized telescopic sections. Boom extension with partial load available. Length ranging from 10 m to 32 m.

CRANE CAB

Made of steel with cathaphoresis treatment. Excellent visibility with safety roof glass. Heating. Ergonomic controls.

COUNTERWEIGHT

One piece, total weight: 1.5 t.

SAFETY DEVICES

Pressure relief valves on all hydraulic circuits. Safety and pressure valves on all hydraulic devices. Load limiting device. Acoustic and visual warning devices. Hoist limit switch. Lower limit switch. Fire extinguisher.

EQUIPMENT ON REQUEST

Auxiliary hoist gear.
Lattice extension with length 8 m foldable to the boom, offset: 0° - 20° - 40°.
Various hook blocks.
Air conditioning in crane cab.
Man elevating working platform (MEWP).

Description technique



CAMION

Châssis commercial 3 essieux 6x4 (ex. MAN TGM 26.340 6x4 BB, Volvo FEE 6x4).

CONTRE-CHÂSSIS

En acier à haute résistance avec stabilisateurs de type radial.

STABILISATEURS

Avec commandes dans la cabine et des deux côtés du camion. Mouvements indépendants pour chaque manoeuvre.

Tableau des charges avec stabilisation partielle.

Plaques des stabilisateurs toujours accrochées.

SYSTEME HYDRAULIQUE

Installation de type « load sensing ».

Une pompe à cylindrée variable à pistons axiaux pour l'actionnement de la grue et une pompe à engrenages pour l'actionnement de l'orientation, et stabilisateurs actionnés par la prise de force sur le châssis.

Possibilité d'effectuer 4 manoeuvres en même temps. Commandes électroniques, deux leviers de commande à 4 positions.

Refroidissement de l'huile hydraulique.

ORIENTATION

Réducteur épicycloïdal avec frein automatique à ressort.

Moteur orbital et valve de freinage.

Couronne de rotation à double roulement à billes.

TREUIL

Réducteur épicycloïdal avec frein automatique à ressort.

Moteurs à pistons. Tambour rainuré.

Câble diamètre 14 mm.

Traction maximale 36 kN.

Moufle à 4 poulies, de type 30 t.

FLÈCHE

Télescopique en acier à haute résistance, 1 élément de base, 3 éléments télescopiques synchronisés.

Extension sous charge partielle.

Longueur de la flèche : 10 m - 32 m.

CABINE

En acier traité par cataphorèse, grande visibilité, vitres de sécurité, commandes ergonomiques, chauffage.

CONTREPOIDS

Contrepoids 1.5 t.

DISPOSITIFS DE SECURITE

Valves de pression maximum sur toutes les fonctions hydrauliques. Valves de sécurité et de contrôle sur les vérins et les moteurs hydrauliques.

Limiteur de charge Dispositifs d'avertissement sonore et lumineux.

Fin de course de montée et de descente du moufle.

Extincteur.

ACCESSOIRES SUR DEMANDE

Treuil auxiliaire.

Extension treillis longueur 8 m, pliable à côté de la flèche, inclinaison : 0° - 20° - 40°.

Moufles de différentes capacités.

Climatisation dans la cabine de la tourelle.

Nacelle pour travaux aériens.

Technische Eigenschaften



LASTWAGEN

Standard-Fahrwerk mit 3 Achsen 6x4 (Bsp. MAN TGM 26.340 6x4 BB, Volvo FEE 6x4).

VERSTÄRKUNGSRAHMEN

Aus hochfestem Stahl mit radialen Stabilisatoren.

ABSTÜTZUNGEN

Mit Bedienelementen in der Krankabine und auf beiden Seiten des Wagens. Unabhängige Bewegungen für jedes Antriebsgerät.

Traglasttabelle mit Teilstabilisierung.

Die Abstützteilern sind immer befestigt.

HYDRAULIKANLAGE

Anlage des Typs „Load Sensing“.

Eine Verstellpumpe mit Axialkolben für den Antrieb der des Krans und eine Zahnradpumpe für den Antrieb der Rotation und der Stabilisatoren über eine Zapfwelle am Rahmen.

Es können bis zu 4 Manöver gleichzeitig ausgeführt werden. Elektronische Steuerbefehle, zwei Steuerhebel mit 4 Positionen.

Kühlung des Hydrauliköls.

DREHWERK

Planetengetriebe mit automatischer federbelasteter Haltebremse. Orbitmotoren und Bremsventil.

Doppel-Kugeldrehkranz.

HUBWERK

Planetengetriebe mit automatischer federbelasteter Bremse. Kolbenmotor. Nuttrommel.

Seil: Durchmesser 14 mm.

Maximaler Seilzug 36 kN.

Flaschenzug mit 4 Rollen, Typ 30 t.

TELESCOPAUSLEGER

Teleskopausleger aus Stahl mit hoher Widerstandsfähigkeit, 1 Anlenstück, 3 synchrone Verlängerungen.

Auszug unter Teillast.

Länge des Auslegers: 10 m - 32 m.

KABINE

Aus behandeltem Stahl mit großem Sichtfeld, Sicherheitsglas, ergonomischen Bedienelementen, Heizung.

BALLAST

Belastung 1,5 t.

SICHERHEITSVORRICHTUNGEN

Sicherheitsdruckventil für alle hydraulischen Funktionen. Absperr- und Steuerventile auf den hydraulischen Zylindern und Motoren.

Lastbegrenzer. Akustisches und visuelles Warnsystem.

Endanschlag bei Hub und Senkung des Flaschenzugs.

Feuerlöscher.

ZUBEHÖR AUF ANFRAGE

Zusatzhubwerk.

Einfach-Klappspitze 8 m lang, seitlich am Ausleger zusammenklappbar, Neigung: 0° - 20° - 40°.

Zusatzballast mit unterschiedlicher Tragkraft.

Klimaanlage.

Hubarbeitsbereich.



Per il costante miglioramento del prodotto, dati e caratteristiche tecniche possono variare a nostro giudizio senza alcun obbligo di preavviso.
Le informazioni riportate sono solo a titolo indicativo. La messa in servizio della macchina richiede l'osservanza del manuale d'Uso e delle tabelle di portata fornite con la macchina.

In accordance with our policy of constant improvement, we reserve the right to amend this specification at any time without notice.

Data published in this brochure is to be intended as a guide; crane operation is subject to the observance of the Use & Maintenance manual and the Lifting Charts supplied with the machine.

Suivant notre politique d'amélioration, nous nous réservons le droit de modifier sans préavis certaines des caractéristiques indiquées dans cette notice.

Les renseignements ci-inclus, sont donnés à titre d'exemple; la mise en service de la machine est autorisée à condition que le manuel d'Utilisation et d'Entretien et les Tableaux de Charges fournies soient observés.

Aufgrund der ständigen Weiterentwicklung des Produkts behalten wir uns das Recht vor, die technischen Daten und Eigenschaften ohne Vorankündigung zu ändern.

Die aufgeführten Informationen dienen nur zur Orientierung. Bei der Inbetriebnahme der Maschine müssen die Bedienungsanleitung und die Traglasttabellen beachtet werden.