

# 280 ATT

DIN-ISO

**25 METRISCHE TONNEN**

*25 METRIC TONNES*

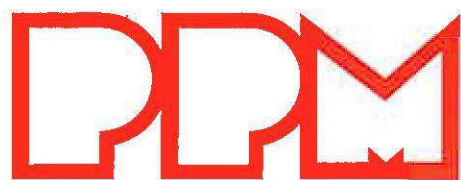

**■ SOLIDES KÖNNEN**

# Traglasten / Hubhöhen

## Lifting capacities / Lifting heights

DIN-ISO

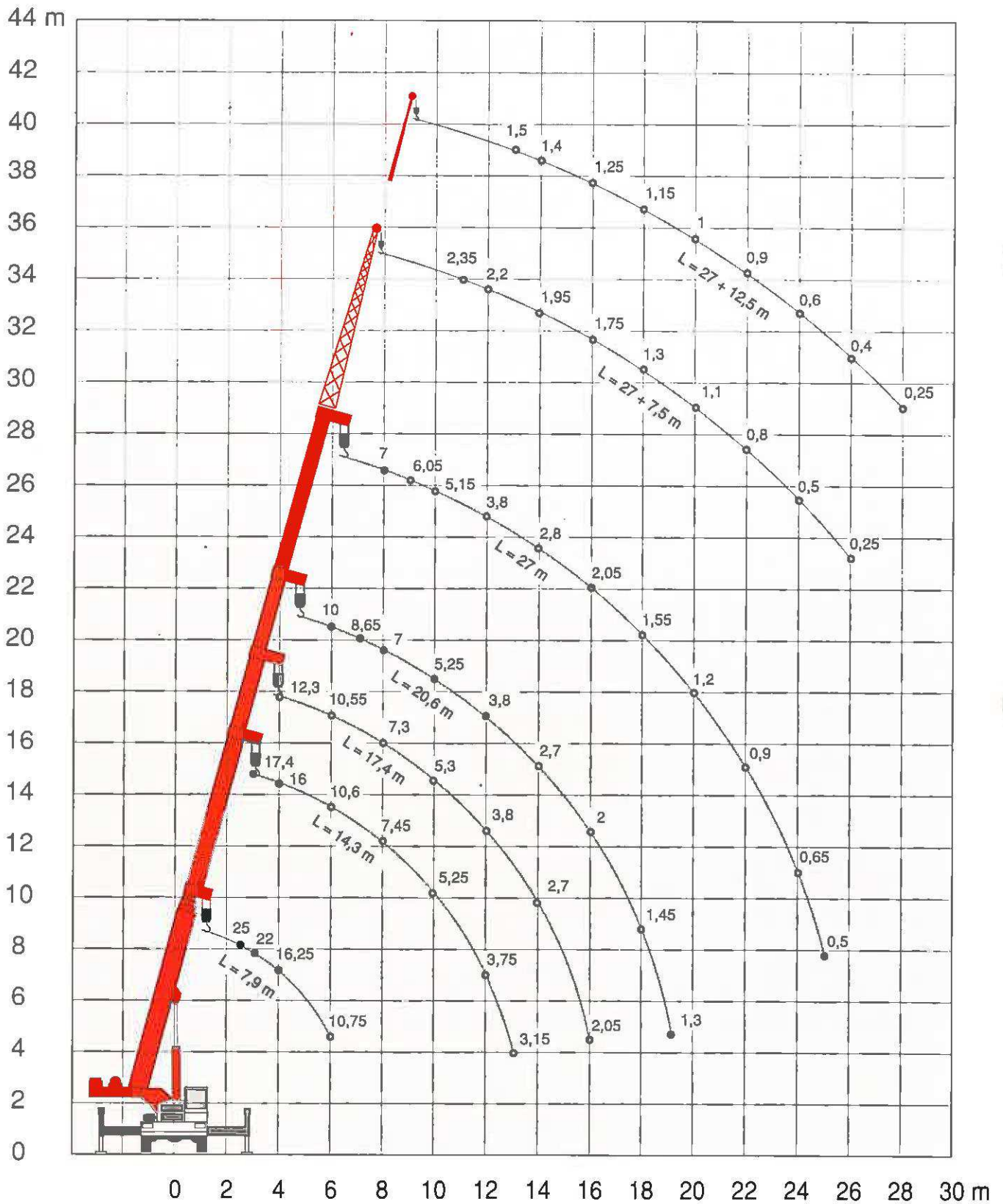











# Hauptausleger Main boom

## DIN-ISO







**SCHWENKBEREICH 360°, ABSTÜTZUNGEN VOLL AUSGEFAHREN**

*ON OUTRIGGERS FULLY EXTENDED OVER 360°*

VOLL HYDRAULISCHER TELESKOPISCHER AUSLEGER VON 7,90 bis 27 m FULLY TELESCOPIC BOOM FROM 7,90 TO 27 m								
	7,90 m	11,10 m	14,30 m	17,40 m	20,60 m	22,20 m	27 m	
								
2,65	25,00							2,65
3	22,00	20,25	17,40					3
3,50	18,55	18,10	17,40					3,50
4	16,25	16,00	16,00	12,30				4
4,50	14,20	14,45	14,40	12,30				4,50
5	13,25	13,10	13,00	12,30				5
6	10,75	10,65	10,60	10,55	10,00	7,00		6
7		8,90	8,85	8,80	8,65	7,00		7
8		7,50	7,45	7,30	7,00	7,00	7,00	8
9		6,20	6,20	6,25	6,20	6,20	6,05	9
10		5,25	5,25	5,30	5,25	5,20	5,15	10
11			4,50	4,50	4,45	4,45	4,45	11
12			3,75	3,80	3,80	3,80	3,80	12
13			3,15	3,20	3,20	3,20	3,25	13
14				2,70	2,70	2,75	2,80	14
15				2,30	2,30	2,35	2,40	15
16				2,05	2,00	2,05	2,05	16
17					1,80	1,80	1,80	17
18					1,45	1,55	1,55	18
19			Dreiteiliger Ausleger		1,30	1,35	1,35	19
20			On three sections			1,20	1,20	20
21			-----			1,05	1,05	21
22			Vierteiliger Ausleger				0,90	22
23			On four sections				0,80	23
24							0,65	24
25							0,50	25

## REIFEN (Federung blockiert)

*FREE ON WHEELS (front and rear suspensions locked)*

	ÜBER HINTERACHSE OVER REAR		AUF 360° OVER 360°		
	7,90 m	14,30 m	7,90 m	14,30 m	
					
3			5,95	5,70	3
3,50	10,95	10,80	5,00	4,80	3,50
4	9,65	9,45	4,25	4,10	4
4,50	8,55	8,35	3,70	3,50	4,50
5	7,65	7,45	3,20	3,00	5
6	6,25	6,05	2,45	2,15	6
7		4,70		1,45	7
8		3,95		0,90	8
9		3,15		0,55	9
10		2,45			10
11		1,90			11
12		1,50			12
13		1,20			13

Bei Arbeiten in nicht abgestütztem Zustand ist zu beachten : Blockierung, der Aufhängungen, vorgeschriebener Reifendruck, fester, ebener Untergrund. Lasten verfahren über die Hinterachse, Ausleger kurz, Last in geringer Höhe über dem Boden, nach Möglichkeit am Unterwagen verzurt. Kleinstmögliche Geschwindigkeit im niedrigsten Gang.

*Free-on-wheels : operate on a firm and level surface with tyres inflated to the recommended pressure and front and rear suspensions locked. For pick and carry operation use the shortest boom centered over rear of the chassis with the load slung close to the chassis at the lowest available speed.*









# Verlängerung 7,5 m/12,5 m

## 7.5 m/12.5 m Extension

DIN-ISO

**SCHWENKBEREICH 360°, ABSTÜTZUNGEN VOLL AUSGEFAHREN**  
**ON OUTRIGGERS FULLY EXTENDED OVER 360°**

	GITTERVERLÄNGERUNG MIT KASTENPROFIL-SPITZE LATTICE EXTENSION WITH STINGER			
	20,60 m + 12,5 m		27 m + 12,5 m	
				
	0°	30°	0°	30°
11	2,50			
12	2,40			
13	2,30		1,50	
14	2,20		1,40	
15	2,10		1,35	
16	2,00	1,45	1,25	
17	1,90	1,40	1,20	
18	1,65	1,35	1,15	1,00
19	1,40	1,35	1,05	0,95
20	1,20	1,30	1,00	0,90
21	1,05	1,30	0,95	0,85
22	0,85	1,25	0,90	0,80
23	0,70	1,00	0,70	0,75
24	0,60	0,75	0,60	0,70
25	0,45	0,60	0,50	0,70
26	0,40	0,45	0,40	0,60
27	0,30	0,35	0,30	0,50
28		0,25	0,25	0,40
29				0,35
30				0,30

	GITTERVERLÄNGERUNG OHNE KASTENPROFIL-SPITZE LATTICE EXTENSION WITHOUT STINGER			
	20,60 m + 7,5 m		27 m + 7,5 m	
				
	0°	30°	0°	30°
8	5,00			
9	5,00			
10	4,70			
11	4,30		2,35	
12	3,65	3,00	2,20	
13	3,10	2,90	2,05	
14	2,65	2,80	1,95	1,75
15	2,20	2,50	1,85	1,65
16	1,90	2,20	1,75	1,55
17	1,55	1,90	1,55	1,50
18	1,30	1,65	1,30	1,40
19	1,10	1,35	1,25	1,35
20	0,90	1,15	1,10	1,25
21	0,70	1,00	0,95	1,10
22	0,60	0,75	0,80	0,95
23	0,50	0,60	0,65	0,85
24	0,40	0,50	0,50	0,75
25	0,25	0,35	0,40	0,65
26		0,25	0,25	0,45
27				0,30
28				0,20

### HINWEISE

1 - Die angegebenen Tragkräfte sind die maximalen Tragkräfte, die durch die Garantie des Herstellers abgedeckt werden. Sie sind in metrischen Tonnen angegeben. Das Gewicht der Haken, Hakenflaschen und des Hubzubehörs ist von diesen angegebenen Tragkräften abzuziehen.

Tragkraftabzüge :

- Bei Arbeiten mit dem Hauptausleger bei angebauten Verlängerungen : 1 440 kg abziehen.
- Hakenflasche und Haken (siehe Tabelle).

2 - Die oberhalb der starkgedruckten Linien angeführten Tragkräfte hängen von der Baufestigkeit gewisser Maschinenteile ab. Die Tragkräfte unter dieser Linie sind durch die Standfestigkeit des Krans bedingt. Die Lastwerte unterhalb der Linien entsprechen DIN 15019, Teil 2, ISO 4305, ONORM B 4004, Teil 2, SFS 4406.

3 - PPM behält sich das Recht vor, falls erforderlich die Maschinen in Bezug auf die hier zu Ihrer Orientierung gegebenen Angaben zu ändern.

### NOTES

1 - The tabulated loads are the maximum values covered by the manufacturer's guarantee. They are given in metric tonnes and include the weight of hook block and other hoisting equipment.

Deductions from rated loads :

- Use of main boom with extension erected : deduct 1 440 kg.
- Hook blocks (see specification chart).

2 - Loads above the bold horizontal line are based on structural strength. Loads below the bold line are based on machine stability. The rated loads are in accordance with DIN 15019, Teil 2, ISO 4305, ONORM B 4004, Teil 2, SFS 4406.

3 - PPM reserves the right to modify the above specifications which are given as a guide only (figures in accordance with metric system).

### DIE LASTAUFNAHMEMITTEL HOOK BLOCKS AND HOOKS

Traglast Lifting capacities	Rollen Pulleys	Stränge Parts of line	Gewicht Weight
25 t	5	10	280 kg
7,5 t	1	3	140 kg

**PPM**  
**SOLIDES KÖNNEN**

### Firmensitz und Werk :

La Saule - F - 71304 MONTCEAU LES MINES

### Verkauf :

Le Descartes - F - 93191 NOISY-LE-GRAND Cedex  
 Tél. (1) 43 05 10 50  
 Fax (1) 43 05 72 55  
 Télex 232 441 PPM

# 280 ATT

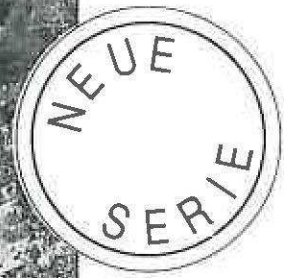
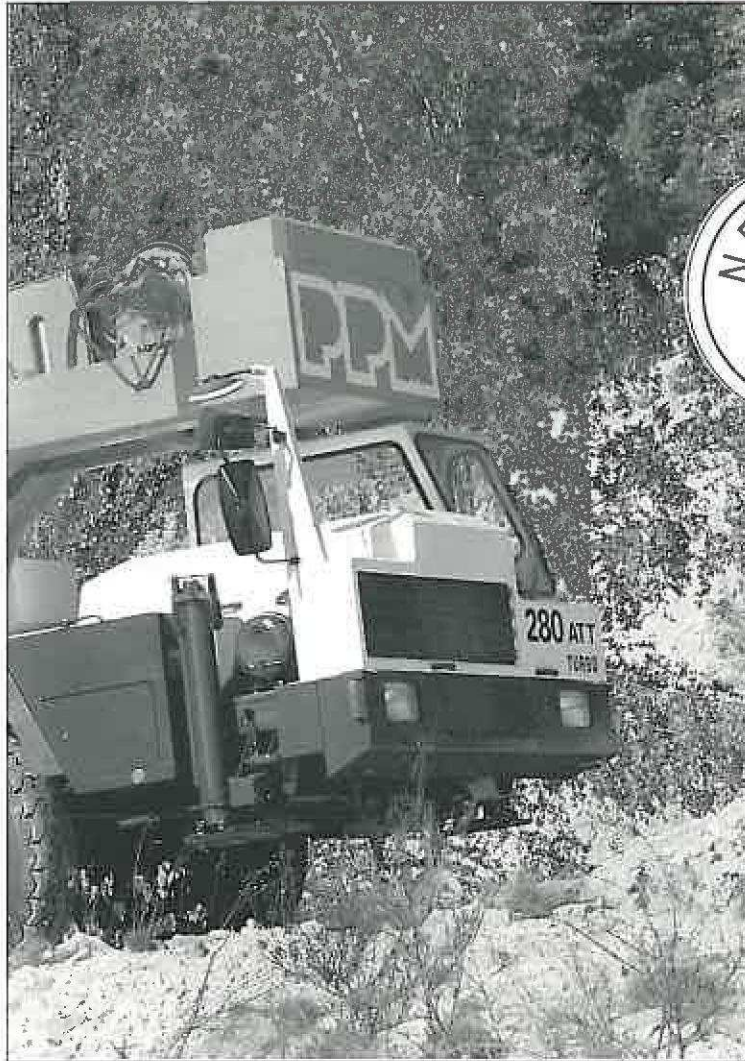

# PPM

**■ SOLIDES KÖNNEN**



# 280 ATT

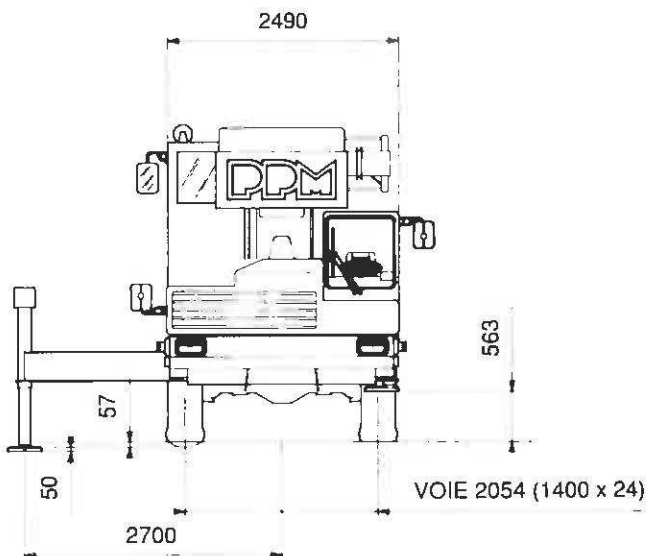
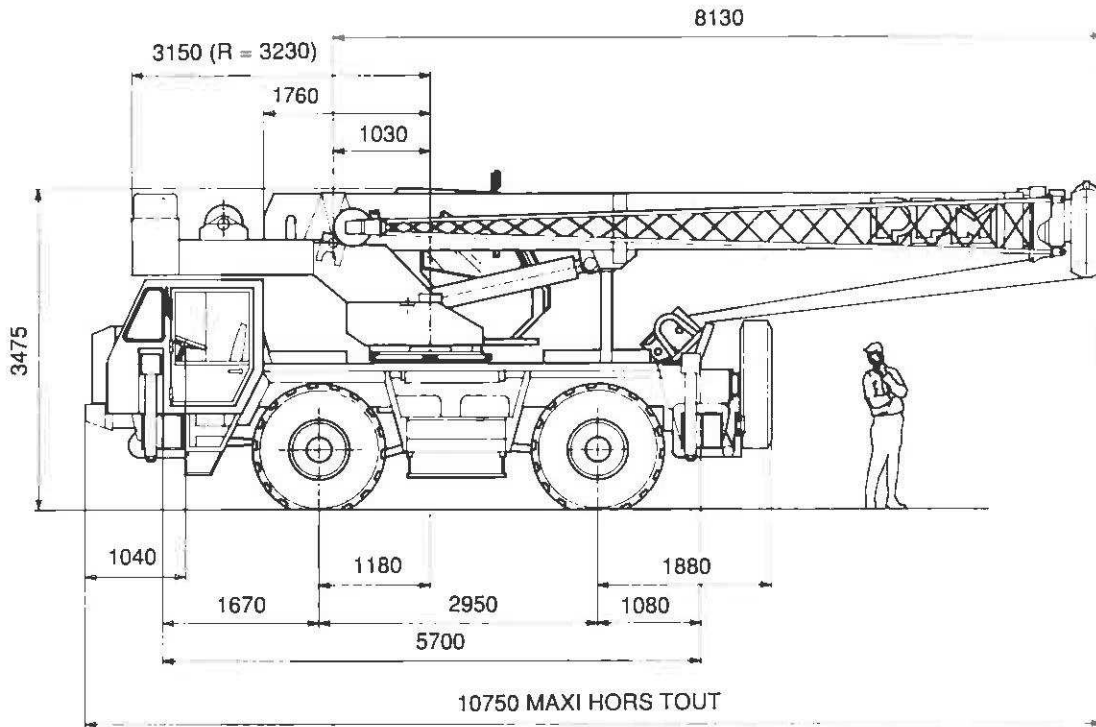

MASCHINENGEWICHT (mit Fahrer sowie vollem Kraftstoff- und Hydrauliktank)		
<b>MASCHINE MIT</b>	<ul style="list-style-type: none"> <li>● Gegengewicht</li> <li>● Fahrerhaus mit einem Sitzplatz</li> <li>● Rellen 14.00 R 24</li> <li>● Hakenflasche 25 t</li> <li>● Gitterausleger und Verlängerung</li> </ul>	24 t

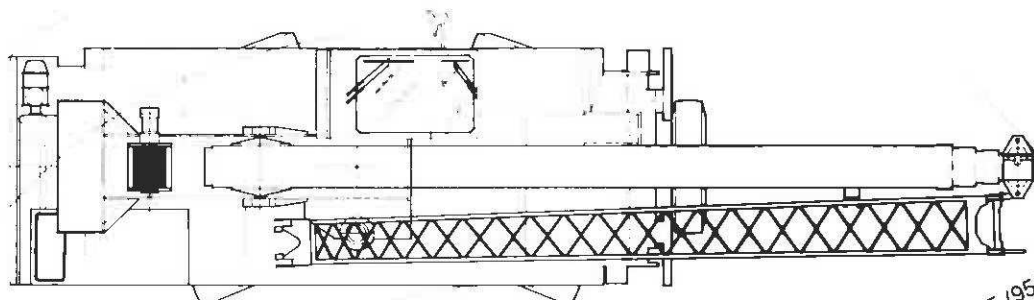

R = 6270 (10270)

R = 5115 (8950)

R = 2520 (6450)

R = 7745 (9530)

# 25 Tonnen Tragfähigkeit, Ausleger 27 m Kraftvoll, vielseitig und wendig

## TECHNISCHE HAUPTDATEN

- Schnellläufer-Geländekran auf zwei Achsen.
- Teleskopausleger mit vier Elementen, automatisch synchronisiert, kontinuierlich von 7,90 m bis 27,00 m.
- Maximale Rollenhöhe mit Gitterverlängerung: 41 m.
- Tragkraft bei größter Höhe: 7 t.
- Breite der Maschine: 2,49 m mit Standardbereifung 14.00 R 24.
- Oberwagen-Fahrerhaus mit sehr guter Rundumsicht und hydraulischen Steuerhebeln.
- Bei Geländefahrt vier gelenkte Räder und Hundeganglenkung.
- Motor: MERCEDES OM 366 LA 212 DIN PS (155 kW).

## OBERWAGEN

### Teleskopausleger

Gleichzeitiges, gleichsinniges und kontinuierliches Ausfahren der vier Elemente.

Auslegerelemente von PPM konzipiert und hergestellt.

- Bestehend aus vier Blechen aus hochfestem Stahl, automatisch und kontinuierlich verschweißt.

- Das Verhältnis zwischen Festigkeit und Eigengewicht wurde durch rechtwinkligen Querschnitt und Verwendung von Blechen mit unterschiedlicher Stärke optimiert.

- Führung der Auslegerelemente durch Gleitplatten, seitliche Gleitplatten von außen einstellbar.

Teleskopieren durch einen doppelt wirkenden Zylinder mit zwei Verlängerungen. Im Ausleger befinden sich keine Schläuche.

Länge:

- Eingefahren: 7,90 m, ausgefahren: 27,0 m

Teleskopierzeiten:

- Fahrzeit: 12 m/min, d.h. 94 sec für die gesamte Länge

- Einfahrzeit: 14 m/min, d.h. 80 sec für die gesamte Länge

### Wippen

- Doppeltwirkender Zylinder, Wippwinkel von -5° bis +80°.

- Der negative Wippwinkel erleichtert den Anbau der Ausrüstungen.

- Wippzeiten: 29 sec (auf), 73 sec (ab)

### Winde

Hauptwinde: PPM Konzeption

- Trommeldurchmesser 280 mm am Rillengrund, mit Rillen für Seil mit 12 mm Durchmesser

- Schneller Hydraulikmotor mit Getriebe.

Seilgeschwindigkeit von 0 bis 98 m/min;

Zugkraft in der ersten Lage: 3,12 t. Nennzugkraft: 2,5 t.

- Freilaufsystem mit Abrollhemmung und Hubendschalter;

Sicherheitsvorrichtung zum Beibehalten der drei Wicklungen (Senkendschalter).

- Seil mit 12 mm Durchmesser, drallfrei, Kreuzschlag, rechtsgängig, Metallseele

Festigkeit: 22 000 kg

Gesamtlänge: 142 m

### Schwenken:

- Drehkranz mit Kugellagerung und Außenverzahnung, am Unterwagen mit 30 Bolzen und am Oberwagen mit 36 Bolzen befestigt.

- Hydraulikmotor, der ein dreistufiges Getriebe antreibt,

Untersetungsverhältnis 141/1, ermöglicht langsame und präzise Bewegungen; statische hydraulische Scheibenbremse, in das Getriebe integriert, Bremslösung hydraulisch.

- Schwenkgeschwindigkeit: 0 bis 1,4 U/min.

- Oberwagenverriegelung pneumatisch vom oberen Fahrerhaus zu betätigen, mit Leuchtanzeige bei Verriegelung.

### Hydraulik

- Drehgelenk mit 11 Durchgängen

- Verteiler mit progressiver Wirkung, in der Nähe der angetriebenen Organe angebracht, leicht zugänglich

- Steuerung über Hydraulikhebel

- links vom Sitz: progressive Kreuzsteuerung für Schwenken und Wippen

- rechts vom Sitz: Kreuzsteuerung für Heben und Teleskopieren

### Fahrerhaus Oberwagen

- Fahrerhaus mit guter Rundumsicht

- Schiebetür

- Elektrischer Scheibenwischer für die Frontscheibe; elektrischer

Scheibenwischer für die Scheibe im Kabinendach; rechte Seitenscheibe und hintere Scheibe können zur besseren Belüftung geöffnet werden

- Vollständiges Armaturenbrett, alle Kontrolleuchten werden über gedruckte Schaltungen gesteuert

- Sitz mit Kopfstützen und hochklappbaren Armstützen, nach vorn, in der Höhe sowie in der Neigung der Rückenlehne verstellbar

- Unabhängige Heizung mit Dieseldieselkraftstoff

## STEUERSYSTEME

### Hydrauliksystem

- Die Funktionen Heben, Teleskopieren, Wippen, Abstützungen werden von einer Hydraulikpumpe mit Hochdruckzylindern 3 x 17,5 cm<sup>3</sup> betrieben und sind vom Fahrerhaus für Straßenfahrt abschaltbar.

- Die Funktionen Lenkung vorn und hinten sowie Schwenken werden von einer Zahnradpumpe mit 2 x 18 cm<sup>3</sup> gespeist.

- Getrennte Verteilung, damit sowohl Unabhängigkeit als auch Gleichzeitigkeit der Bewegungen von Ausleger, Heben und Schwenken gewährleistet sind.

- Hydrauliktank mit 200 l Inhalt

### Elektrischer Schaltkreis

- 24-V-Anlage mit 2 Batterien à 12 V/120 Ah

- Elektrische Drehdurchführung mit 30 Durchgängen

- Wasserdichte und verstärkte Kabelverbindungen

- Höhere Zuverlässigkeit der Verkabelung durch gedruckte Schaltungen im Oberwagen-Fahrerhaus

- Sicherheitsrelais an den Umschaltern der beiden Arbeitsstationen

### Druckluftsystem

- Kompressor 220 m<sup>3</sup>

- Luftreinigung durch eine elektrische Regel-, Trocken- und Frostschutzeinheit

- Anschluß zum Aufpumpen der Reifen

- Bremsdruckluftbehälter 2 x 30 l, getrennter Behälter von 30 l für die Notbremsanlage



# 280 ATT

## UNTERWAGEN UND FAHRANTRIEB

- **Selbstfahrender Unterwagen mit zwei Achsen 4 x 4 nach besonderer PPM Konzeption**
- **Höchstgeschwindigkeit bei Straßenfahrt 71 km/h**
- **Motor MERCEDES 212 DIN PS**

### Rahmen:

Automatisch verschweißte Kastenform aus hochfestem Stahl

### Abstützungen:

- Automatisch verschweißte Abstützungsbalken, auf 5,40 m ausfahrbar
- Abstand zwischen Abstützungsbalken 5,70 m
- senkrechte Abstützungszylinder mit nach unten ausfahrender Kolbenstange, Hub 650 mm
- Radfreiheit vom Boden 50 mm
- Rechtwinklige Abstützungsteller können im Unterwagen verstaut werden
- Mechanische Verriegelung der Abstützungsbalken für Straßenfahrt
- Ausfahren der waagerechten und unabhängiges Ausfahren der senkrechten Abstützungen vom Oberwagen-Fahrerhaus
- Steuerung vom Unterwagen-Fahrerhaus:
- Ausfahrzeit der Abstützungsbalken: 17 sec
- Ausfahrzeit der senkrechten Zylinder: 25 sec

### Motor: DIESEL TURBO MERCEDES OM 366 LA

- 212 DIN PS (155 kW EG) bei 2300 U/min (Straßenfahrt)
- Wasserkühlung
- Luft-Luft Wärmetauscher (geringere Umweltbelastung und verminderter Kraftstoffverbrauch)
- Ausstattung: 220 cm<sup>3</sup> Kompressor, 55 A Generator, 4 kW Anlasser
- Motorbremse mit pneumatischer Steuerung
- STEMCO Schalldämpfer

### Antriebsstrang:

- Wandler-Lastschaltgetriebe ALLISON, vier Fahrstufen vorwärts und eine rückwärts:
- Wandleruntersetzung bei Synchronlauf: 2,4
- Automatisches Lockup in der 3. und 4. Fahrstufe
- Abschaltbarer Nebenantrieb für die Hydraulik-Hauptpumpe
- Verteilgetriebe mit zwei Betriebsarten: Straßenfahrt (4 x 2) und Geländefahrt (4 x 4)
- Kühlung der gesamten Einheit Wandler/Getriebe über einen Wasser/Öl Wärmeaustauscher, der sich direkt hinter dem Getriebe befindet
- Antrieb zur Vorderachse hin abschaltbar (4 x 2)
- Nebenantrieb für Hilfspumpe der Lenkung
- Vorderachse** angetrieben und lenkbar, Hersteller KESSLER
- Planetenradenduntersetzung in den Naben
- Duplex-Trommelbremsen
- Differentialsperre zwischen den Rädern von beiden Fahrerhäusern aus zu betätigen
- Hinterachse**, angetrieben und lenkbar, Hersteller KESSLER
- Planetenradenduntersetzung in den Naben
- Simplex-Trommelbremsen
- Differentialsperre zwischen den Rädern von beiden Fahrerhäusern aus zu betätigen
- Federung**
- Federung vorn und hinten über Blattfedern und hydraulische Stoßdämpfer
- Federung kann für Hubarbeiten auf Rädern verriegelt werden

### Lenkung

### Fahrerhaus für Straßenfahrt

- Das Lenkrad steuert die Vorderachse über ein Lenkgetriebe mit integrierter Servolenkung
- Fahrerhaus Oberwagen**
- Hydrostatische Lenkung der Hinterachse des Unterwagens über das Lenkrad
- Handhebel für die hydrostatische Lenkung der vier Vorderräder in allen Fahrstufen

### Pumpen

- Eine Hauptpumpe mit 2 x 18 cm<sup>3</sup>, am Motor angeflanscht
- Eine Hilfspumpe mit 32 cm<sup>3</sup>, am Verteilgetriebe angeflanscht

### Bremsen

- Betriebsbremse (Pedal): pneumatische Trommelbremse an allen vier Rädern
- Motorbremse
- Feststellbremse wirkt pneumatisch auf die Hinterachse
- Notbremse: auf Hinterachse wirkender Federspeicherzylinder

### Bereifung

- Standard-Straßenreifen: 14.00 R 24
- Wahlweise: 17.5 R 25

### Fahrerhaus für Straßenfahrt

- Fahrerhaus mit einem Sitzplatz, links vorn
- gute Rundumsicht
- Fahrersitz nach vorn, in der Höhe und für die Neigung der Rückenlehne verstellbar
- Unabhängige Heizung mit Dieselkraftstoff aus getrenntem Tank

## SICHERHEITSVORRICHTUNGEN

- Teleskop-, Wipp-, und Abstützungskreislauf sind mit Rückschlagventilen ausgestattet
- Geschwindigkeitsbegrenzer für Heben, Wippen und Teleskopieren
- Hubendschalter in der oberen Stellung des Kranhakens
- Senkendschalter bei drei Wicklungen auf der Seiltrommel
- Druckbegrenzer an allen hydraulischen Funktionen
- Elektrischer Schalter unter dem Sitz des oberen Fahrerhauses gibt sämtliche Kranbewegungen erst dann frei, wenn der Kranführer auf dem Sitz Platz genommen hat.

## OPTIONEN

- Gitterausleger 7,5 m**, mit oder ohne Kastenprofilspitze, seitlich an den Ausleger anklappbar, verwendbar in der Verlängerung des Teleskopauslegers (0°) sowie in einer Abwinkelung von 30°.
- Zusätzliche Seilrolle**, um am Hauptausleger mit einfachem Seil zu arbeiten
- Bereifung 17.5 R 25**
- Reserverad 14.00 R 24 - 17.5 R 25** (abhängig von der gewählten Bereifung), am hinteren Ende des Unterwagens befestigt; Absetzen des Rades auf den Boden mit Hilfe eines Seils und durch Teleskopieren des Auslegers
- Lastmoment-Begrenzungsanlage**
- Elektrischer Retarder (TELMA)**

Anmerkung: PPM behält sich das Recht vor, die Geräte gegenüber den hier unverbindlich gemachten Angaben zu verändern (Zahlenangaben sind in metrischen Maßen)

Firmensitz und Werk : La Saule - F - 71304 MONTCEAU LES MINES

### Deutschland :

PPM Krane GmbH - Nordenstr. 79-87 - Postfach 310 - 6082 MÖRFELDEN-WALLDORF  
Tel (06105) 71001 - Fax (06105) 71004 - Telex 4032020 PPM D

### Schweiz :

ROBERT AEBI S.A. - Riedthofstr. 100 - 8105 REGENSDORF  
Tel (01) 842 51 11 - Fax (01) 842 51 20 - Telex 825868 AEBI

### Österreich :

TERRA - Ortsstr. 53 - 2331 WIEN-VÖSENDORF  
Tel. (0222) 692 514 - Fax (0222) 692 157 - Telex 136478





# 280 ATT



NEUE  
SERIE



**SOLIDES KÖNNEN**

# 280 ATT :

Mit mehr als 600 ausgelieferten Maschinen ist der 280 ATT Spitzenreiter bei PPM und gehört zu den Marktführern in seiner Kategorie.

Ein wohlverdienter Erfolg, der sich in den kommenden Jahren noch bestätigen wird; denn der 280 ATT wird immer vielseitiger und immer besser, um Ihren Anforderungen gerecht zu werden.

Eine "kleine" Maschine wird ein internationaler Star!

## Anerkannte Zuverlässigkeit.

Mit diesem Kran verfügen Sie über die gesamte Erfahrung von PPM: Mehrere tausend Krane der Reihe ATT leisten auf der ganzen Welt ihre Dienste. Die perfekte Beherrschung des 280 ATT führte dazu, daß einige seiner Bauteile jetzt auch in anderen Kranen der Baureihe eingesetzt werden. Bei diesem Kran gibt es keine unangenehme Überraschung: der 280 ATT hat seine Zuverlässigkeit bewiesen!

## Eine wirtschaftliche Investition.

Der 280 ATT verdient eine besondere Auszeichnung für Wirtschaftlichkeit. Seine außergewöhnlichen Leistungsmerkmale – bei eingeschränkten Betriebskosten – überzeugen auch die Anspruchsvollsten. Der 280 ATT ist frei von unnützem Beiwerk und garantiert Ihnen eine einfache Pflege nach ausgereiften Wartungsprogrammen.

## Ein Kran für die verschiedensten Einsätze.

Mit dieser Maschine können Sie einfach alles machen! Die tadellose Traglastkurve des 280 ATT eignet sich für jegliche Hebetätigkeit auf all Ihren Baustellen.

Diese Vielseitigkeit macht ihn zu einem Gerät, das in allen Einsatzbereichen zu Hause ist: Heben von Lasten, Betonkübel, Brückenbau...

## Einfache Bedienung.

Diese Maschine ist leistungsfähig, aber nicht kompliziert. Sie ist sehr einfach zu bedienen, ohne überflüssiges Beiwerk. Ihre Kranführer werden sie innerhalb kürzester Zeit beherrschen. Die Einfachheit der Bedienung hat die Fachleute der Hebebranche wirklich überzeugt.





# ein spektakulärer Erfolg

## Ein leistungsstarker Ausleger.

Der längste Ausleger in dieser Kategorie! 27 Meter Hauptausleger, 39,50 m mit Gitterverlängerung und Kastenprofilspitze. In Höhe und Ausladung kann der Ausleger des 280 ATT dort arbeiten, wo andere aufgeben müssen. Um Längen voraus!

## Außergewöhnlich wendig.

Der 280 ATT ist außerordentlich leicht zu manövrieren. Durch seinen günstigen Wendekreis kommt er einfach überall hin... sowohl auf der Landstraße als auch in der Stadt. Mit seiner präzisen und leichtgängigen Servolenkung bietet der 280 ATT Ihren Kranführern optimalen Fahrkomfort.



Kompakt und wendig.

## Leistung in jedem Gelände.

Gerade auf Ihren schwierigsten Baustellen beweist der 280 ATT seine hervorragenden Geländeeigenschaften. Allradantrieb, Gelände-Fahrbetrieb von beiden Fahrerhäusern aus, große Bodenfreiheit... er nimmt es auch mit den schwierigsten Bedingungen auf.

Trotz seines großen Erfolges und seiner umfassenden Fähigkeiten, haben Sie noch mehr Wünsche geäußert... und jetzt ist der 280 ATT noch leistungsfähiger! Denn bei PPM hören wir unseren Kunden nicht nur zu, sondern wir handeln auch danach. Wir sind uns der Entwicklung Ihrer Anforderungen und der Bedürfnisse Ihrer Kranführer sehr wohl bewußt, darum setzen wir auf ständige Perfektionierung, damit Sie bei jedem Einsatz gewinnen.



Auslegerlänge 27 m.



Leistungsstark in jeder Situation.





# en Erfolg bestätigen



25 t in einer Hand.



Ein neuer Arbeitsraum.

## Eine neue Traglastkurve

Wir haben nicht vergessen, daß auch die Hubkapazität ausschlaggebend ist! Der 280 ATT bietet Ihnen eine leistungsfähigere Traglastkurve, vor allem bei langem Ausleger. Dies ist für Sie die Garantie, in großen Höhen noch mehr heben zu können.

*Noch leistungsstärker, noch komfortabler, noch leistungsfähiger... dieser 280 ATT der neuen Generation verspricht Ihnen viele erfolgreiche Jahre.*



Verbesserte Traglastkurve.





# Neuheiten, die sein

## Ein neuer Motor

### Noch mehr Leistung.

Der 280 ATT ist jetzt mit einem Motor von Daimler-Benz ausgestattet, damit Ihnen eine stärkere Leistung von bis zu 212 PS zur Verfügung steht. Durch seine Spitzengeschwindigkeit von 71 km/h kann er jetzt noch schneller von einer Baustelle zur anderen wechseln.

Der neue Motor des 280 ATT bietet Ihnen außerdem ein höheres Drehmoment, besonders bei niedrigen Drehzahlen: leichteres Beschleunigen, besserer Anzug in Steigungen, Steigfähigkeit bis zu 60 %.



Kraft und Leistung in klaren Linien.

### Noch leistungsfähiger.

Ein Motor mit Ladeluftkühlung: Gewähr für höchsten Wirkungsgrad!

Bessere Leistung in Höhenlagen, bessere Umweltverträglichkeit: mit dem 280 ATT befinden Sie sich bereits innerhalb der europäischen Normen von 1992.



## Noch wirtschaftlicher.

Der 280 ATT hat seine Rentabilität noch weiter gesteigert. In allen Drehzahlbereichen konnte der Treibstoffverbrauch verringert werden. Da die Leistung bereits im unteren Drehzahlbereich erreicht wird, hat der Motor eine höhere Lebensdauer. Darüberhinaus sind die Motorteile jetzt leichter zugänglich, wodurch die regelmäßigen Wartungsarbeiten leichter vorgenommen werden können.

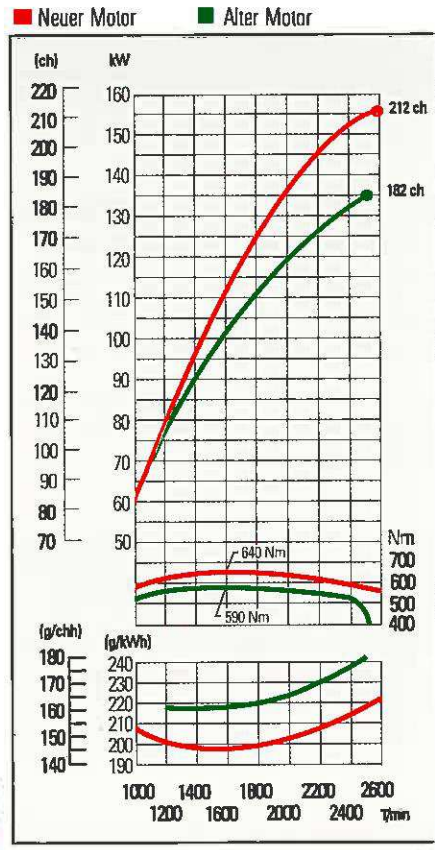

## Ein neues Fahrerhaus

### Noch praktischer.

Das neue Fahrerhaus des 280 ATT bietet Ihrem Kranführer die besten Arbeitsbedingungen. Die beiden hydraulischen Kreuzsteuerhebel gewährleisten eine höhere Sensibilität, also noch sanftere und genauere Kranbewegungen.

Durch die funktionelle Anordnung der Bedienungselemente werden Kombinationen von Steuerbefehlen mit natürlichen Bewegungen ausgeführt. Die gesamte Bedienung wird dadurch angenehmer.

Ein weiterer Vorteil der vereinfachten Bedienung ist die getrennte Steuerung der vier Abstützungen sowie der Differentialsperre zwischen den Rädern und zwischen den Achsen vom Oberwagen-Fahrerhaus aus.

### Noch komfortabler.

Das neue Fahrerhaus bietet auch mehr Komfort! Es ist geräumiger und in allen Sitzpositionen leicht zugänglich. Der 280 ATT stellt sich wirklich in den Dienst des Benutzers.

Überhöhter Sitz, bessere Sitzfläche, ausgezeichnete Sicht nach oben: optimale Arbeitsbedingungen für Ihren Kranführer.

Praktischer, ästhetischer, bequemer... bestehende Argumente für den neuen 280 ATT.

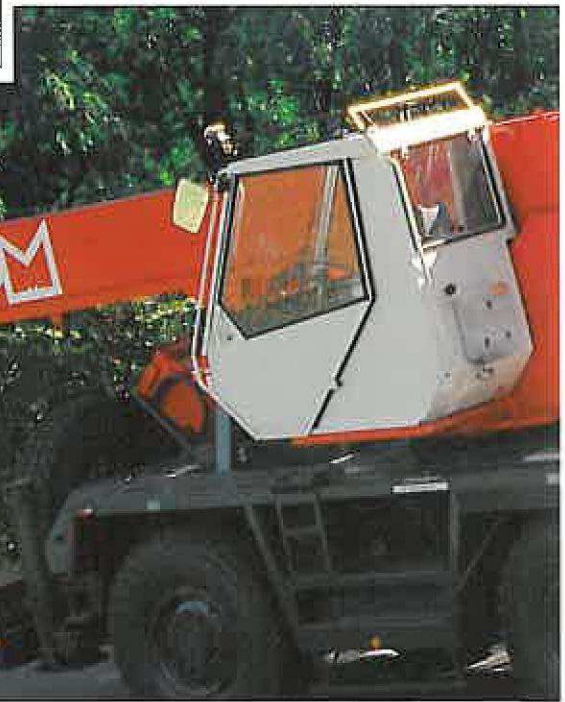



# PPM: solides Können



Überall, wo der Mensch arbeitet, benötigt er Material, auf das er sich verlassen kann.

Seit über 20 Jahren hat PPM Tausende von Maschinen in der ganzen Welt, auf den schwierigsten Baustellen eingesetzt.

Das Wichtigste für PPM ist: nützliche Innovation. Wenn PPM innoviert, dann nur, um Ihnen mehr zu bieten, um Ihren Bedarf vorherzusehen, Ihnen angepasste Lösungen und einen noch größeren Bedienungskomfort anzubieten.

Zuhören steht an erster Stelle. Von der rechnergestützten Konzeption bis zur Ausbildung des Bedienungspersonals auf der Baustelle, nichts wird dem Zufall überlassen, damit Ihre Maschinen sicherer, rentabler werden und einfacher zu bedienen sind.



Die Leistungsmerkmale dieser Maschinen und die Qualität seines Kundendienstes haben PPM zu einem Namen gemacht, auf den man sich verlassen kann...

... Solides Können.

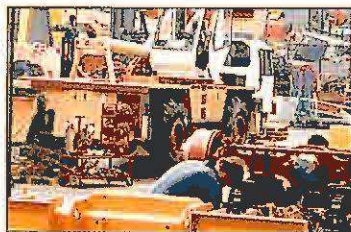

**PPM**  
**SOLIDES KÖNNEN**